

tondo¹³
lupo¹³

ritter
QUALITY SINCE 1905

MADE IN
GERMANY

de	Gebrauchsanleitung Feinschneider
en	Operating instructions Deli slicer
fr	Mode d'emploi Trancheuse fine
bg	Ръководство за употреба Уред за фино рязане
cs	Návod k obsluze Kráječ
da	Brugsanvisning Pålægsmaskine
es	Instrucciones de uso Cortafiambres
fi	Käyttöohje Siivutuskone
hr	Upute za uporabu Rezač za fino rezanje
hu	Használati utasítás Szeletelőgép
it	Istruzioni d'uso Affettatrice
nl	Gebruiksaanwijzing Fijnsnijder
no	Bruksanvisning Skjæremaskin
pl	Instrukcja obsługi Krajalnica
ro	Instrucțiuni de utilizare Feliator fin
ru	Руководство по эксплуатации Слайсер
sk	Návod na použitie Stroj na jemné krájanie
sl	Navodilo za uporabo Fini rezalnik
sr	Упутство за употребу Фина месорезница
sv	Bruksanvisning Skärmaskin
tr	Kullanım kılavuzu İnce dilimleyici

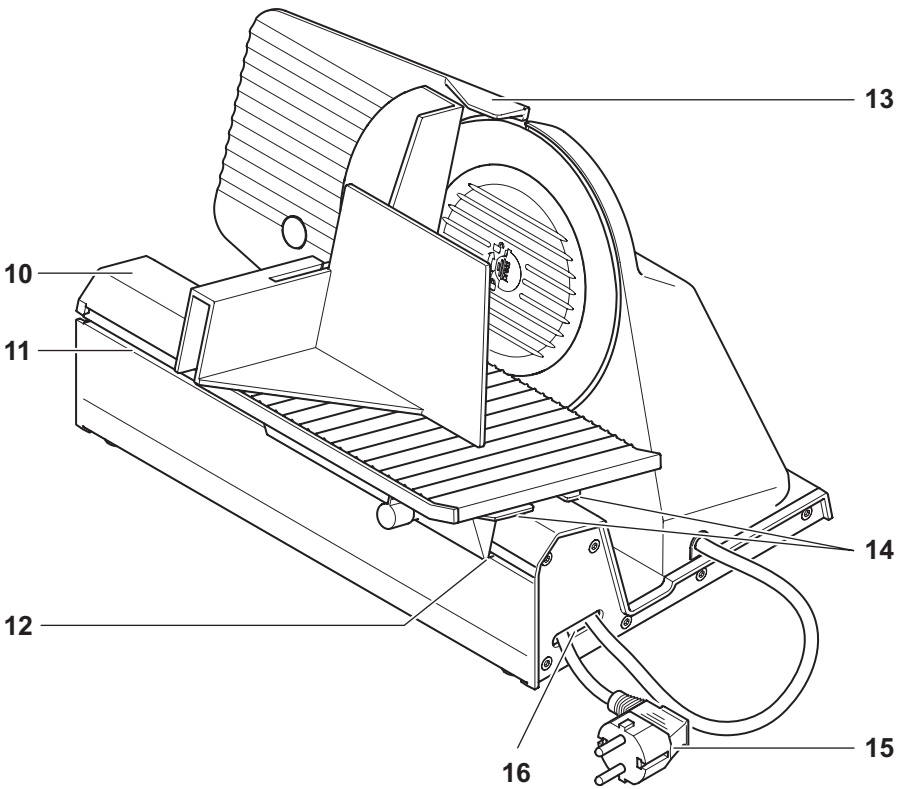
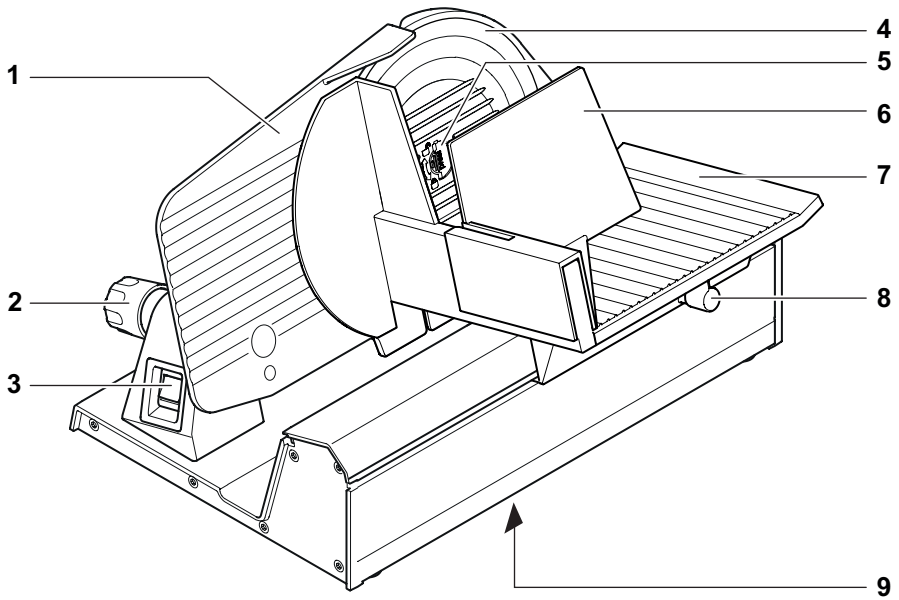

	de	en	fr
1	Anschlagplatte	Stop plate	Plaque protège-lame
2	Schnittstärke-Verstellknopf	Slice thickness adjustment knob	Bouton de réglage de l'épaisseur de coupe
3	Ein-/Ausschalter	On/off switch	Interrupteur marche/arrêt
4	Rundmesser	Rotary blade	Lame
5	Messerverschluss ^{a)}	Blade catch ^{a)}	Dispositif de serrage de la lame ^{a)}
6	Restehalter	Left-over holder	Pousse-restes
7	Schneidgutschlitten	Slice carriage	Chariot
8	Verriegelungshebel	Locking lever	Levier de verrouillage
9	Typenschild	Type label	Plaque signalétique
10	Gleitschiene	Slide rail	Glissière
11	Gleitführungen	Slide guides	Rails de guidage
12	Führungskufen	Guide runners	Patins de guidage
13	Schnittstärke-Einstellskala	Slice thickness adjustment scale	Graduation de réglage de l'épaisseur de coupe
14	Schlittenstege	Carriage bars	Traverses de chariot
15	Netzstecker mit -kabel	Power plug with power cord	Fiche secteur avec câble
16	Kabeldepot	Cable compartment	Range cordon
	a) in der Messerabdeckung	a) In blade cover	a) dans le recouvrement de la lame

de	Gebrauchsanleitung.....1	nl	Gebruiksaanwijzing.....67
en	Operating instructions7	no	Bruksanvisning.....73
fr	Mode d'emploi.....13	pl	Instrukcja obsługi.....79
bg	Ръководство за употреба.....19	ro	Instrucțiuni de utilizare86
cs	Návod k obsluze25	ru	Руководство по эксплуатации.....92
da	Bruksanvisning31	sk	Návod na použitie.....99
es	Instrucciones de uso.....37	sl	Navodilo za uporabo105
fi	Käyttöohje43	sr	Упутство за употребу 111
hr	Upute za uporabu49	sv	Bruksanvisning.....117
hu	Használati utasítás55	tr	Kullanım kılavuzu123
it	Istruzioni d'uso.....61		

	bg	cs	da
1	Ограничителна плоча	Opěrná deska	Stopplade
2	Бутон за регулиране на дебелината на рязане	Kotouč pro seřízení tloušťky řezu	Justeringsknap for skivetykkelse
3	Бутон за включване/ изключване	Vypínač	Tænd-/sluk-knap
4	Дисков нож	Kotoučový nůž	Rundkniv
5	Блокировка за ножа ^{a)}	Uzávěr nože ^{a)}	Knivlås ^{a)}
6	Държач за остатъка	Posuvný držák	Sikkerhedsholder
7	Направляваща повърхност за нарязвания продукт	Saně pro krájený materiál	Skiveslæde
8	Заключващ лост	Zajišťovací prvek	Låsestang
9	Фирмена табелка	Typový štítek	Typeskilt
10	Плъзгаща релса	Vodící lišta	Glideskinne
11	Плъзгащи водачи	Vedení posuvu	Glideføringer
12	Направляващи плъзгачи	Vodící výstupek	Styrespor
13	Скала за регулиране на дебелината на рязане	Stupnice tloušťky řezu	Indstillingsskala for skivetykkelse
14	Профили за направляващата повърхност	Podložky saní	Slædemellemstykker
15	Мрежов щепсел с кабел	Zástrčka s kabelem	Stik med netledning
16	Отделение за съхранение на кабела	Schránka na kabel	Ledningsrum
	a) в капака на ножа	a) v krytu nože	a) i knivafdækningen

	es	fi	hr
1	Placa de tope	Rajoininlevy	Zaustavna ploča
2	Regulador del grosor de corte	Leikkauspaksuuden säädin	Gumb za podešavanje debljine rezanja
3	Interruptor de marcha/paro	Virtakytkin	Prekidač za uključivanje/ isključivanje
4	Cuchilla circular	Pyöröterä	Okrugli nož
5	Cierre de la cuchilla ^{a)}	Terän lukitsin ^{a)}	Zatvarač noža ^{a)}
6	Sujetarrestos	Leikkuutuki	Držač ostataka namirnica
7	Carro para el producto	Leikkuukelkka	Klizna vodilica
8	Palanca de bloqueo	Lukitusvipu	Drška za blokadu
9	Placa de identificación	Tyypikilpi	Tipska pločica
10	Carril de deslizamiento	Liukukisko	Klizač
11	Guías de deslizamiento	Liukuohjaimet	Klizni nosači
12	Patines guía	Kelkan jalakset	Potporanj klizne vodilice
13	Escala de ajuste del grosor de corte	Viipalepaksuuden säätöasteikko	Skala za podešavanje debljine rezanja
14	Puentes del carro	Kelkan poikkituet	Klizni umetci
15	Enchufe con cable de alimentación	Pistoke ja verkkovirtajohto	Mrežni utikač s kabelem za napajanje
16	Compartimento del cable	Johtolokero	Spremnik za kabel
	a) dentro de la cubierta de la cuchilla	a) teränsuojuksessa	a) u pokrovu noža

	hu	it	nl
1	Ütközőlap	Piano mobile	Aanslagplaat
2	Szeletvastagság-beállító gomb	Manopola di regolazione dello spessore del taglio	Snijdikteknop
3	Be-/kikapcsoló gomb	Interruttore	Aan/Uit-schakelaar
4	Körkés	Lama	Rond mes
5	Késrögzítő zár ^{a)}	Dispositivo di serraggio della lama ^{a)}	Messluiting ^{a)}
6	Előtoló	Pressasalumi	Restenhouder
7	Csúszka	Carrello	Snijwarenslede
8	Zárókar	Leva di bloccaggio	Vergrendelingshendel
9	Típusjelzés	Targhetta	Typeplaatje
10	Csúszósínek	Binario di scorrimento	Glijrail
11	Csúszóvezetők	Guide di scorrimento	Glijgeleidingen
12	Vezető csúszólapok	Pattini guida	Geleidingsvlakken
13	Szeletvastagság-beállítási skála	Scala di regolazione dello spessore del taglio	Instelschaal voor de snijdikte
14	Csúszkataratók	Guide del carrello	Sledestangen
15	Hálózati csatlakozó kábel	Spina con cavo	Netstekker met netsnoer
16	Vezetéktartó	Alloggiamento	Snoeropbergvak
	a) a késfedélben	a) nella copertura di protezione della lama	a) in de mesafdekking

	no	pl	ro
1	Stoppeplate	Płyta oporowa	Placă opritoare
2	Justeringsknapp for skivetykkelse	Pokręto regulacji grubości krojenia	Buton de reglare a grosimii de tăiere
3	På-/av-knapp	Włącznik/wyłącznik	Comutator de pornire/oprire
4	Rundkniv	Nóż obrotowy	Cuțit rotativ
5	Knivlås ^{a)}	Blokada noża ^{a)}	Dispozitiv de blocare a cuțitului ^{a)}
6	Sikkerhetsholder	Popychacz małych produktów	Suport pentru resturi
7	Skyvebrett	Prowadnica produktów	Sanie pentru produsul de tăiat
8	Låsespak	Dźwignia blokady	Manetă de blocare
9	Typeskilt	Tabliczka znamionowa	Plăcuță de identificare
10	Glideskinne	Szyna ślizgowa	Șină de alunecare
11	Skyvespor	Prowadnice ślizgowe	Ghidaje de alunecare
12	Føringsskinner	Płozy prowadzące	Patine de ghidare
13	Skala for skivetykkelse	Skala regulacji grubości krojenia	Scală de reglare a grosimii de tăiere
14	Brettstøtte	Mostki prowadnicy	Punți pentru sanie
15	Stikkontakt med ledning	Wtyczka z przewodem sieciowym	Ștețar cu cablu de alimentare
16	Ledningsrom	Zasobnik na przewód	Compartiment pentru cablu
	a) i i knivdekslet	a) w osłonie noża	a) în protecția cuțitului

	ru	sk	sl
1	Упорная пластина	Dorazová doska	Prislonška plošča
2	Регулятор толщины нарезки	Regulátor hrúbky rezu	Gumb za nastavitve debeline rezanja
3	Выключатель	Vypínač	Stikalo za vklop/izklop
4	Дисковый нож	Kotúčový nôž	Okroglo rezilo
5	Запор ножа ^{a)}	Uzáver noža ^{a)}	Zapiralo rezila ^{a)}
6	Держатель для остатков	Prítlačná doska	Držalo za živilo
7	Салазки для нарезаемого продукта	Posúvač rezanej suroviny	Nastavek za pomikanje živila
8	Блокировочный рычаг	Blokovacia páčka	Zaporni vzvod
9	Заводская табличка	Typový štítok	Tipška ploščica
10	Каретка	Posuvná koľajnica	Drnsnik
11	Направляющие	Posuvné vedenia	Drnsna vodila
12	Полозья	Vodiace lyžiny	Zavihki za vodila
13	Шкала толщины нарезки	Rozsah nastavenia hrúbky narezania	Nastavitvena skala debeline rezanja
14	Перемычки салазок	Klzné lišty	Držalo za nastavek za pomikanje
15	Сетевой шнур с вилкой	Sieťová zástrčka so sieťovým káblom	Električni vtičič z električnim kablom
16	Кабеленакопитель a) В кожане ножа	Prihradka na kábel a) v kryte noža	Prostor za shranjevanje kabla a) v pokrovu rezila

	sr	sv	tr
1	Гранична плоча	Stopplatta	Durdurma plakası
2	Дугме за подешавање дебљине резања	Inställningsvred för skivtjocklek	Dilim kalınlığı ayar düğmesi
3	Прекидач за укључивање/искључивање	PÅ/AV-knapp	Açma/kapatma şalteri
4	Кружни нож	Klinga	Döner bıçak
5	Затварач ножа ^{a)}	Klinglås ^{a)}	Bıçak tutucusu ^{a)}
6	Држач намирнице	Resthållare	Artık haznesi
7	Клизач за резану намирницу	Matarvagn	Dilimleme kızağı
8	Полуга за блокаду	Låsspak	Kilitleme kolu
9	Типска плочица	Typskylt	Bilgi etiketi
10	Клизна шина	Glidskena	Sürgülü ray
11	Клизне вођице	Glidstyrningar	Sürgülü kılavuzlar
12	Вођице клизача	Styrmedar	Kılavuz ayakları
13	Скала за подешавање дебљине резања	Inställningsskala för skivtjocklek	Dilim kalınlığı ayarlama ölçeği
14	Шипке клизача	Vagnlister	Kızak çubuğu
15	Утикач са каблом	Stickkontakt med nätkabel	Kablolu elektrik fişi
16	Депо за каблове a) у поклопцу ножа	Kabelfack a) i klingskyddet	Kablo yuvası a) Bıçak korumasının içinde

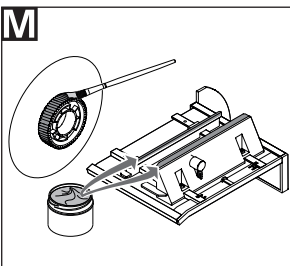
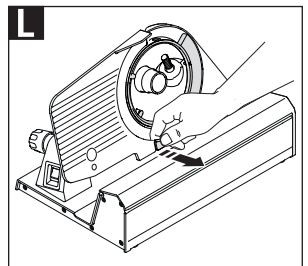
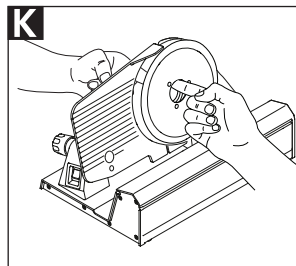
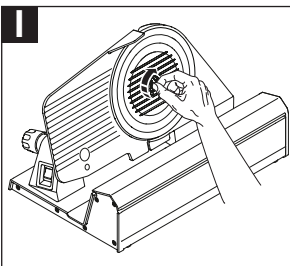
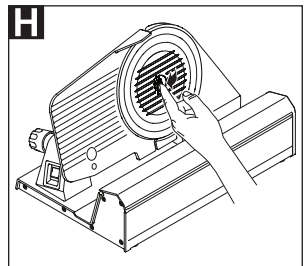
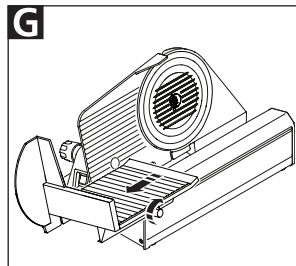
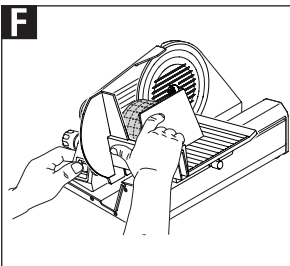
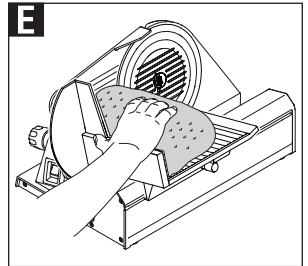
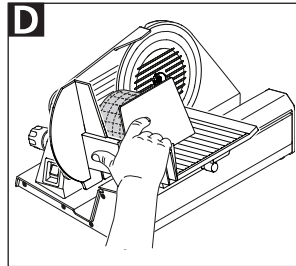
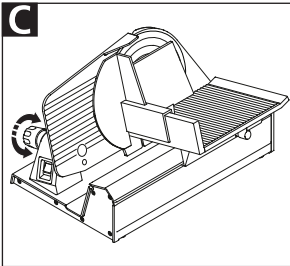
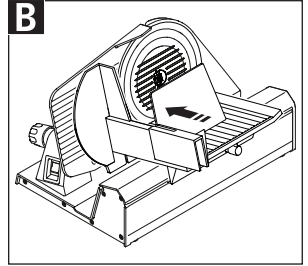
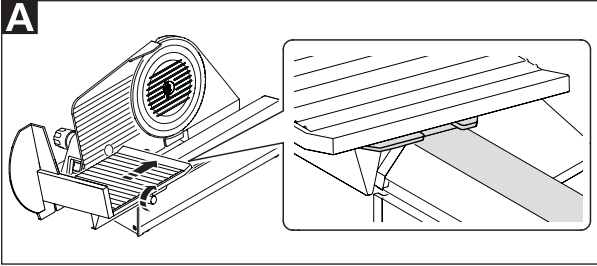

N

ritterwerk GmbH Made in Germany
Industriestraße 13 www.ritterwerk.de
82194 Gröbenzell
Typ: xxxxx xxx.xxx **FD: xxx**
xxxV~ xxxHz xxxW KB xx min

ALLGEMEINE SICHERHEITSHINWEISE

Um Verletzungen oder Sachschäden zu vermeiden, beachten Sie unbedingt nachfolgende Sicherheitshinweise und bewahren Sie diese für den weiteren Gebrauch auf!

- Dieses Gerät ist dazu bestimmt, im Haushalt sowie für ähnliche Anwendungen verwendet zu werden, wie beispielsweise: in Mitarbeiterküchen in Läden und Büros; auf landwirtschaftlichen Anwesen; von Gästen in Hotels, Motels und anderen Wohneinrichtungen; in Frühstückspensionen.
- Stellen Sie das Gerät nie auf heiße Oberflächen oder in die Nähe offener Flammen.
- Verwenden Sie ausschließlich das mitgelieferte Zubehör.
- Verwenden Sie keine Verlängerungskabel.
- Knicken Sie das Netzkabel nicht. Wickeln Sie das Kabel nicht um das Gerät.
- Verlegen Sie das Netzkabel so, dass es nicht zur Stolperfalle wird und nicht mit heißen oder scharfkantigen Gegenständen in Berührung kommt.
- Arbeiten Sie mit dem Gerät erst, nachdem es sicher aufgestellt wurde.
- Wählen Sie den Aufstellort so, dass Kinder nicht an das scharfe Messer des Gerätes gelangen können.
- Lagern Sie alle verwendeten Verpackungsmaterialien außerhalb der Reichweite von Kindern. Lassen Sie Kinder nicht mit der Verpackung spielen, da Erstickungsgefahr besteht.
- Kinder dürfen nicht mit dem Gerät spielen.
- Dieses Gerät darf nicht von Kindern benutzt werden. Das Gerät und seine Anschlussleitung sind von Kindern fernzuhalten.
- Das Gerät kann von Personen mit reduzierten physischen, sensorischen oder mentalen Fähigkeiten oder Mangel an Erfahrung und/oder Wissen benutzt werden, wenn sie beaufsichtigt oder bezüglich des sicheren Gebrauchs unterwiesen wurden und die daraus resultierenden Gefahren verstanden haben.

- Schließen Sie das Gerät ausschließlich an eine ordnungsgemäß installierte und frei zugängliche Steckdose mit Schutzleitersystem in unmittelbarer Nähe an. Der Betrieb an einer Steckdose ohne Schutzleiter ist verboten. Die örtliche Netzspannung muss den Angaben auf dem Typenschild entsprechen.
- Trennen Sie das Gerät bei nicht vorhandener Aufsicht und vor dem Zusammenbau, dem Auseinandernehmen oder Reinigen stets vom Netz.
- Schneiden Sie keine Tiefkühlkost, heißen Lebensmittel, Knochen, Lebensmittel mit großen Kernen, Braten im Netz oder Lebensmittel mit Verpackung!
- Verwenden Sie das Gerät nicht mit einer externen Zeitschaltuhr oder einer separaten Fernsteuerung.
- Lassen Sie das Gerät während des Betriebs nicht unbeaufsichtigt.
- Lassen Sie das Gerät nie länger als 10 Minuten ununterbrochen laufen. Der Motor könnte überhitzen. Schalten Sie das Gerät aus, um den Motor abkühlen zu lassen.

Stromschlaggefahr

- Ziehen Sie bei Betriebsstörungen, vor jeder Reinigung und wenn das Gerät nicht in Gebrauch ist, immer den Netzstecker aus der Steckdose. Ziehen Sie dabei am Stecker und nicht am Kabel.
- Tauchen Sie das Gerät nie ins Wasser. Setzen Sie das Gerät niemals Regen oder anderer Feuchtigkeit aus. Sollte das Gerät doch einmal ins Wasser gefallen sein, ziehen Sie erst den Netzstecker aus der Steckdose und nehmen Sie dann das Gerät aus dem Wasser. Lassen Sie danach das Gerät von einer zugelassenen Servicestelle überprüfen, bevor Sie es wieder in Betrieb nehmen.
- Benutzen Sie das Gerät nicht mit feuchten Händen. Benutzen Sie es nicht, wenn es feucht oder nass ist oder wenn Sie auf feuchtem Boden stehen. Betreiben Sie das Gerät nicht im Freien.
- Öffnen Sie niemals das Gehäuse des Gerätes. Werden spannungsführende Anschlüsse berührt oder der elektrische und mechanische Aufbau verändert, besteht Stromschlaggefahr.

- Stellen Sie bei Beschädigungen von Geräteteilen den Betrieb sofort ein und setzen Sie sich mit dem ritter-Kundendienst in Verbindung. Nehmen Sie keine eigenständigen Veränderungen am Gerät vor.
- Wenn das Netzkabel beschädigt wird, muss dieses durch den Hersteller, seinen Kundendienst oder ähnlich qualifizierte Personen ersetzt werden, um Gefährdungen zu vermeiden.
- Vor dem Auswechseln von Zubehör oder Zusatzteilen, die im Betrieb bewegt werden, muss das Gerät ausgeschaltet und vom Netz getrennt werden.
- Das Rundmesser läuft nach dem Ausschalten etwas nach.
- Bei Betrieb und Reinigung des Gerätes ist absolute Vorsicht geboten! Achten Sie besonders darauf, Ihre Finger und andere Körperteile vom Rundmesser fernzuhalten. Greifen Sie nicht in den Raum zwischen Anschlagplatte und Rundmesser!

Verletzungsgefahr

- Das Rundmesser ist sehr scharf und kann Körperteile abtrennen.
- Das Schneiden mit dem Gerät ist nur mit dem Schneidgutschlitten möglich. Die Gleitschiene ist nicht für die Auflage von Nahrungsmitteln geeignet. Der Schneidgutschlitten ist nur zum Zweck der besseren Reinigung abnehmbar.
- Dieses Gerät muss mit dem korrekt positionierten Resthalter benutzt werden, es sei denn die Größe und Form des Schneidguts lässt dessen Gebrauch nicht zu.
- Schalten Sie vor dem Reinigen das Gerät aus, ziehen Sie den Netzstecker aus der Steckdose und drehen Sie den Schnittstärke-Verstellknopf gegen den Uhrzeigersinn, bis sich die Anschlagplatte in der „0“-Position befindet.
- Um Verletzungen zu vermeiden, benutzen Sie zur Reinigung des Rundmessers eine Spülbürste oder ein ähnlich geeignetes Reinigungsgerät. Reinigen Sie das Rundmesser nicht in der Spülmaschine, da beim Ein- und Ausräumen eine erhöhte Gefahr von Schnittverletzungen besteht.

Klappen Sie die Grafiken im vorderen und hinteren Buchrücken aus.

Bitte lesen Sie die Anleitung vor Inbetriebnahme des Gerätes sorgfältig durch. Bewahren Sie die Gebrauchsanleitung auf und geben Sie diese bei Weitergabe des Gerätes mit.

Alternativ steht die aktuelle Gebrauchsanleitung unter www.ritterwerk.de zur Verfügung.

ZWECKBESTIMMUNG

Der Feinschneider dient zum Schneiden von haushaltsüblichen Lebensmitteln.



Der Feinschneider ist für den Kontakt mit Lebensmitteln geeignet.

Nicht bestimmungsgemäßer Gebrauch oder falsche Bedienung kann zu schweren Verletzungen oder Sachschäden führen. Es entfallen sämtliche Garantie- und Haftungsansprüche.

INBETRIEBNAHME

Vorbereitung

- Nehmen Sie das Gerät vorsichtig aus der Verpackung.

Info:

Der Feinschneider wird mit bereits montiertem Schneidgutschlitten und Restehalter ausgeliefert.

- Entfernen Sie alle Verpackungsteile und bewahren Sie diese gemeinsam mit der Verpackung auf.
- Stellen Sie das Gerät auf eine ebene, rutschfeste Unterlage in unmittelbarer Nähe einer Netzsteckdose.
- Reinigen Sie das Gerät, bevor es mit Lebensmitteln in Verbindung kommt (siehe REINIGEN).

Gerät zusammenbauen

Positionieren Sie den Schneidgutschlitten und den Restehalter nach dem Reinigen wie nachfolgend beschrieben:

A Positionieren Sie den Schneidgutschlitten (7) auf dem Gerät:

- Legen Sie die beiden Schlittenstege (14), die sich auf der Unterseite des Schneidgutschlittens befinden, auf die Gleitschiene (10) des Geräts und schieben Sie den Schneidgutschlitten bis zum Anschlag nach vorne. Achten Sie darauf, dass sich die beiden Führungskufen (12) des Schneidgutschlittens in den Gleitführungen (11) des Geräts befinden.

- Öffnen Sie nun mit der rechten Hand den Verriegelungshebel (8), indem Sie ihn nach vorne drücken. Der Verriegelungshebel muss aktiv in dieser geöffneten Position gehalten werden, damit der Schneidgutschlitten mit der anderen Hand vollständig aufgeschoben werden kann. Beim Loslassen des Verriegelungshebels klappt dieser automatisch in die verriegelte Position zurück.

Info:

Der Schneidgutschlitten lässt sich in korrekter Position leicht verschieben und steht senkrecht zum Rundmesser.

B Schieben Sie den Restehalter (6) auf den Griff des Schneidgutschlittens auf.

- Stecken Sie den Netzstecker (15) in die Steckdose.
- Verstauen Sie überschüssiges Netzkabel (15) immer im Kabeldepot (16), indem Sie das Kabel in den Schlitz auf der Rückseite des Geräts schieben.

SCHNEIDEN

C Stellen Sie die gewünschte Schnittstärke mit dem stufenlos verstellbaren Schnittstärke-Verstellknopf (2) ein. Die Schnittstärke-Einstellskala (13) befindet

sich oben an der Anschlagplatte (1). Für die maximale Schnittbreite muss der Schnittstärke-Verstellknopf mehrfach um 360° gedreht werden.

Info:

Die „0“-Position der Schnittstärke-Einstellskala ist aus Sicherheitsgründen als Messerüberdeckung ausgelegt.

D Legen Sie das Schneidgut auf den Schneidgutschlitten (7). Drücken Sie es mit dem Restehalter (6) leicht gegen die Anschlagplatte (1).

E Das Schneiden mit dem Gerät ist nur mit dem Schneidgutschlitten möglich. Die Gleitschiene ist nicht für die Auflage von Nahrungsmitteln geeignet. Schützen Sie Ihre Hände, indem Sie immer den Restehalter benutzen. Ausnahme: übergroßes Schneidgut

VORSICHT, Verletzungsgefahr durch rotierendes Messer:

Das Gerät darf nie ohne Schneidgutschlitten benutzt werden!

F Schalten Sie das Gerät mit dem Ein-/Ausschalter (3) ein.

- Führen Sie das Schneidgut bei laufendem Gerät mit leichtem Vorschub gegen das Rundmesser (4).

Info:

Verwenden Sie das Gerät maximal 10 Minuten im Dauerbetrieb.

- Schalten Sie das Gerät nach Beendigung des Schneidvorgangs mit dem Ein-/Ausschalter wieder aus. Warten Sie, bis das Rundmesser zum völligen Stillstand gekommen ist.
- Stellen Sie nach jedem Gebrauch die Anschlagplatte (1) mit dem Schnittstärke-Verstellknopf (2) in die „0“-Position, um das scharfe Rundmesser abzudecken und Verletzungen zu vermeiden.

REINIGEN

VORSICHT, Stromschlaggefahr, Verletzungsgefahr durch offenliegendes Messer:

Schalten Sie vor dem Reinigen das Gerät aus, ziehen Sie den Netzstecker aus der Steckdose und stellen Sie die Anschlagplatte mit dem Schnittstärke-Verstellknopf (2) in die „0“-Position.

Damit sich keine verderblichen Rückstände festsetzen können, reinigen Sie den Feinschneider regelmäßig.

Info:

Auch das Rundmesser muss wie nachfolgend beschrieben nach jedem Schneidvorgang gereinigt werden. Da alle Lebensmittel Säuren, Salze und Feuchtigkeit enthalten, kann sich ansonsten auch bei rostfreiem Edelstahl Flugrost bilden. Eine ausführliche Anleitung zur Pflege des Rundmessers steht Ihnen unter www.ritterwerk.de/messer-ratgeber zur Verfügung.

Vorbereitung

- Nehmen Sie den Restehalter (6) ab.

G Lösen Sie die Verriegelung des Schneidgutschlittens, indem Sie den Verriegelungshebel (8) nach vorne drücken und in dieser Position halten. Ziehen Sie anschließend den Schneidgutschlitten (7) zu sich heran, um die Führungskufen (12) aus den Gleitführungen (11) des Gerätes zu ziehen. Sie können den Schneidgutschlitten nun vom Gerät abheben.

Bauen Sie das Rundmesser aus:

H I Klappen Sie den Messerverschluss (5), der in der Messerabdeckung integriert ist, auf und drehen im Uhrzeigersinn (wie auf der Abdeckung durch das Schloss-Symbol abgebildet), bis sich die gesamte Messerabdeckung abnehmen lässt.

K Drücken Sie mit einer Hand von der Rückseite gegen das Rundmesser (4), um es zu lockern. Fassen Sie dann das Rundmesser im Drehzentrum an und nehmen Sie es mitsamt des Zahnrads ab.

L Unter dem Rundmesser befindet sich ein zusätzlicher Kunststoffring, der für die Reinigung ebenfalls abgenommen werden sollte.

Nach jedem Schneidvorgang

- Wischen Sie das Gehäuse, das Rundmesser sowie alle anderen abgenommenen Teile mit einem feuchten Tuch ab.

Von Zeit zu Zeit

- Reinigen Sie das Rundmesser sowie alle anderen abgenommenen Teile gründlich in warmem Spülwasser (nicht in der Spülmaschine).
- Reinigen Sie das Gehäuse hinter dem Messer mit einem trockenen Tuch/Pinsel.

Info:

Verwenden Sie keine Scheuermittel, Schwämme mit rauen Oberflächen oder harte Bürsten.

- Trocknen Sie alle gespülten Teile.

Gerät zusammenbauen

- Setzen Sie zunächst den Kunststoffring wieder ein, indem Sie ihn unten mit dem Messerschutz einhaken bis er spürbar einrastet. Drücken Sie ihn dann ringsherum fest, sodass er passgenau sitzt.

VORSICHT, Verletzungsgefahr durch offenliegendes Messer:

Verwenden Sie den Feinschneider nie ohne den Kunststoffring!

- Bauen Sie nun das Rundmesser wieder ein.
- Setzen Sie den Messerverschluss (in der Messerabdeckung) (5) ein und schließen

Sie ihn, indem Sie gegen den Uhrzeigersinn (wie auf der Abdeckung durch das Schloss-Symbol abgebildet) drehen.

A B Setzen Sie Schneidgutschlitten und Restehalter auf.

WARTUNG

Der Feinschneider ist wartungsfrei.

M Wir empfehlen Ihnen jedoch, das Zahnrad am Rundmesser (4) und den Schneidgutschlitten an seinen Führungskufen (12) gelegentlich mit etwas ritter-Wartungsfett (oder wahlweise etwas Vaseline) nachzufetten, um die Leichtgängigkeit zu erhalten.

AUFBEWAHRUNG

Bewahren Sie das Gerät für Kinder unzugänglich auf.

Wickeln Sie das Netzkabel nicht um das Gerät. Benutzen Sie zum Verstauen des Kabels immer das im Gerät integrierte Kabeldepot (16).

ENTSORGUNG VON ELEKTRO- UND ELEKTRONIK- ALTGERÄTEN



Dieses Symbol weist darauf hin, dass dieses Produkt nicht mit unsortiertem Siedlungsabfall entsorgt werden darf. Es gibt ein separates (kostenloses) System für die Sammlung und Rückgabe von Elektro- und Elektronik-Altgeräten. Für weitere Informationen wenden Sie sich bitte an Ihre Gemeindeverwaltung oder an das Geschäft, in dem Sie das Produkt gekauft haben. Indem Sie sicherstellen, dass dieses Produkt ordnungsgemäß entsorgt wird, tragen Sie dazu bei, mögliche negative Folgen für die Umwelt und die menschliche Gesundheit zu vermeiden und die natürlichen Ressourcen zu erhalten.

REACH-VERORDNUNG

Siehe www.ritterwerk.de

SONDERZUBEHÖR

Speziell zum Schneiden von Brot ist ein Wellschliff-Rundmesser (19 cm Durchmesser) für den Feinschneider lieferbar.

Zum Auffangen des geschnittenen Schneidguts ist ein passendes Holzbrett erhältlich.

Für die Wartung des Feinschneiders (Nachfetten) ist das original ritter-Wartungsfett lieferbar.

SERVICE, REPARATUREN UND ERSATZTEILE

Ihr Gerät entspricht den einschlägigen Sicherheitsbestimmungen für Elektro-Hausgeräte. Der Motor ist wartungsfrei.

Im Reparaturfall setzen Sie sich mit dem ritter-Kundendienst in Verbindung. Damit ist sicher gestellt, dass Mängel und Störungen fachmännisch und schnell behoben werden.

Durch unsachgemäße Reparaturen können erhebliche Gefahren für den Benutzer entstehen. Reparaturen dürfen nur von geschultem Fachpersonal durchgeführt werden.

Wenn das Netzkabel beschädigt wird, muss dieses durch den Hersteller, seinen Kundendienst oder ähnlich qualifizierte

Personen ersetzt werden, um Gefährdungen zu vermeiden.

Innerhalb der Garantiezeit legen Sie bitte stets den Kaufbeleg bei.

Verwenden Sie nur Original-Ersatzteile. Geben Sie die auf dem Typenschild (9) aufgedruckten oder eingepprägten Informationen an:



1. die 6-stellige Typ-Nummer
2. die 3-stellige FD-Nummer

Kundendienst in Deutschland

ritterwerk GmbH
Zentralkundendienst
Industriestraße 13
82194 Gröbenzell

Telefon (08142) 440 16-60
Telefax (08142) 440 16-70

kundendienst@ritterwerk.de
www.ritterwerk.de

TECHNISCHE DATEN

Das Gerät entspricht den CE-Vorschriften.

Netzspannung / Leistungsaufnahme: siehe Typenschild an der Unterseite des Gerätes

Schnittstärke:
0 mm bis ca. 22 mm

GARANTIE-ERKLÄRUNG

Für diesen ritter Feinschneider leisten wir eine 2-jährige, speziell nur für den Kondensatormotor eine 10-jährige, Hersteller-Garantie, gerechnet ab Kaufda-

tum und nach Maßgabe der EU-Gewährleistungsrichtlinien. Ihre gesetzlichen Gewährleistungsansprüche nach § 437 ff. GB bleiben von dieser Regelung unberührt. Die Herstellergarantie gilt für alle innerhalb der europäischen Union verkauften Geräte. Die Garantiebedingungen können Sie unter www.ritterwerk.de/garantie einsehen.

Innerhalb der Garantiezeit beseitigen wir kostenlos alle Mängel, die nachweislich auf Fabrikations- oder Materialfehler zurückzuführen sind. Es bleibt unserer Wahl überlassen, ob wir das Gerät ganz oder in Teilen ersetzen oder ausbessern.

Eine Garantie-Reparatur oder ein Garantie-Ersatz verlängert nicht die Garantiezeit – weder für die ersetzten Teile noch für das ganze Gerät.

Alle über die vorstehende Garantie hinaus gehenden Schadensersatzansprüche sind ausgeschlossen.

Von der Garantie ausgeschlossen sind Verschleißteile wie z. B. die Schärfe des Rundmessers und Schäden, die durch Nichtbeachtung dieser Gebrauchsanleitung entstehen. Ebenfalls ausgeschlossen sind Schäden, die durch die Verwendung aggressiver Reinigungsmittel, durch unbefugte Eingriffe in das Gerät sowie Veränderungen an Gerät, Netzkabel oder Netzstecker entstehen.

Voraussetzung für die Garantieleistung ist, dass dem Gerät bei der Einsendung der Kaufbeleg beiliegt.

Bitte setzen Sie sich mit uns in Verbindung, bevor Sie das Gerät zur Garantie-Reparatur schicken. Wir senden Ihnen einen vorbereiteten Paketaufkleber zur kostenfreien Rücksendung.

SYMBOLERKLÄRUNG

Symbol	Erklärung
	CE-Kennzeichnung: Das Produkt ist konform mit den geltenden Anforderungen der Europäischen Union.
	Das Produkt wurde nach dem 13. August 2005 in Verkehr gebracht. Es darf nicht über den normalen Hausmüll entsorgt werden. Das Symbol der durchgestrichenen Mülltonne weist auf die Notwendigkeit der getrennten Sammlung hin.
	Für den Kontakt mit Lebensmitteln geeignet

GENERAL SAFETY INSTRUCTIONS

To avoid injury or damage to property, please observe the following safety instructions and keep them for future reference.

- This appliance is intended for use in the home and for similar applications including, for example: in staff kitchens in shops and offices; on farms; by guests in hotels, motels and other residential facilities; in B&Bs.
- Never set the appliance down on hot surfaces or close to a naked flame.
- Use the accessories included in the delivery specification only.
- Do not use an extension cable.
- Do not bend the power cord. Never wrap the cable around the appliance.
- Route the power cord so that it does not become a trip hazard and does not come into contact with hot or sharp-edged objects.
- Only start to use the appliance after it has been securely set up.
- Select the installation location so that children cannot reach the appliance's sharp blade.
- Store all packaging materials used out of the reach of children. Do not allow children to play with the packaging material, as there is a risk of suffocation.
- Do not allow children to play with the appliance.
- This appliance must not be used by children. Keep the appliance and its connection cable out of reach of children.
- Persons with reduced physical, sensory or intellectual capabilities or lacking in relevant experience and/or knowledge may only use this appliance if they do so under supervision or have been instructed in the safe use of the appliance and understand the potential risks associated with its use.
- Only connect the appliance to a properly installed and freely accessible socket outlet with a protective conductor system in the immediate vicinity. Operating the appliance from a socket without a protective

conductor is prohibited. The local mains voltage must correspond to the specifications on the type label.

- Always disconnect the appliance from the mains whenever it is to be left unsupervised, and also prior to assembly, dismantling and cleaning.
- Do not use it to cut frozen foods, hot foods, bones, food containing large stones, roast meats encased in netting or packaged foods!
- Do not use the appliance with an external timer or a separate remote control.
- Never leave the appliance unattended when it is in operation.
- Never allow the appliance to run for more than 10 minutes at a time. The motor could overheat. Switch off the appliance to allow the motor to cool down.

Risk of electric shock

- Always remove the power plug from the socket in the event of a malfunction, before cleaning and when the appliance is not in use. When doing so, pull on the plug and not on the cable.
- Never immerse the appliance in water. Never expose the appliance to rain or any other form of moisture. If the appliance falls into water, unplug the cable from the mains socket before removing the appliance from the water. Have the appliance inspected at an authorized service location before using it again.
- Always ensure that your hands are completely dry before using the appliance. Do not use the appliance if it is wet or damp or while you are standing on a damp surface. Do not use the appliance outdoors.
- Never open the housing of the appliance. If you touch live connections or alter the electrical and mechanical design, there is a risk of electric shock.

- Stop using the appliance immediately if any parts are damaged and contact the retailer after-sales service. Do not make any changes to the appliance yourself.
- If the power cord is damaged, it must be replaced by the manufacturer, the manufacturer's after-sales service or a similarly qualified person to eliminate risk of personal injury.
- The rotary blade will continue to run for a short time after being switched off.
- Absolute caution is required when operating and cleaning the appliance! Take particular care to keep your fingers and other body parts away from the rotary blade. Do not reach into the space between the stop plate and the rotary blade!

Risk of injury

- Before cleaning the appliance, switch it off, unplug the power plug from the socket and turn the slice thickness adjustment knob anticlockwise until the stop plate is in the "0" position.
- The rotary blade is extremely sharp and can cut off body parts.
- Slicing with the appliance is only possible with the slice carriage. The slide rail is not suitable for placing food on. The slice carriage can only be removed for easier cleaning.
- To avoid injury, use a dish-washing brush or a similar suitable cleaning device to clean the rotary blade; do not clean the rotary blade in the dishwasher as there is an increased risk of cuts when putting it in and taking it out.
- This appliance must be used with the left-over holder correctly positioned, unless the size and shape of the food to be sliced means that it cannot be used.
- Before replacing accessories or add-on parts that move when operated, the appliance must be switched off and disconnected from the mains.

Unfold the illustrations at the front and back of this manual.

Please read these instructions thoroughly before using the appliance for the first time. Keep these operating instructions in a safe place and ensure that they are included with the appliance if passing it on to a third party.

Alternatively, the current operating instructions are available at www.ritterwerk.de.

INTENDED USE

The deli slicer is used for slicing household foods.



The deli slicer is suitable for contact with foodstuffs.

If the appliance is used for any purpose other than its intended use, or if it is operated incorrectly, this may result in serious injury or damage to property. All warranty and liability claims will be rendered null and void in this case.

BEFORE USING THE APPLIANCE FOR THE FIRST TIME

Preparation

- Remove the appliance carefully from the packaging.

Info:

The deli slicer is supplied with the slice carriage and left-over holder pre-assembled.

- Remove all packaging parts and keep these together with the packaging in a safe place.
- Set the appliance down on a flat, non-skid surface close to a mains socket.
- Clean the appliance before allowing it to come into contact with any food (see CLEANING).

Assembling the appliance

After cleaning the slice carriage and left-over holder, position them as described below:

A Position the slice carriage (7) on the appliance:

- Place the two carriage bars (14), which are located on the underside of the slice carriage, on the slide rail (10) of the appliance and slide the slice carriage forwards until it locks into place. Make sure that the two guide runners (12) of the slice carriage are in the slide guides (11) of the appliance.
- Now open the locking lever (8) with your right hand by pushing it forwards. You must actively hold the locking lever in this open position so that you can push the slice carriage fully open with your other hand. When you release the locking lever, it automatically returns to the locked position.

Info:

When correctly positioned, the slice carriage can be moved easily and is perpendicular to the rotary blade.

B Slide the left-over holder (6) onto the slice carriage's handle.

- Insert the power plug (15) into the socket.
- Always keep any excess power cord (15) stored in the cable compartment (16) by sliding the cord into the slot on the back of the appliance.

SLICING

C Set the required slice thickness using the infinitely adjustable slice thickness adjustment knob (2). The slice thickness adjustment scale (13) is located on the top of the stop plate (1). For the maximum slicing width, turn the slice thickness adjustment knob through 360° several times.

Info:

For safety reasons, the "0" position on the slice thickness adjustment scale is designed to cover the blade.

D Place the food to be sliced onto the slice carriage (7). Use the left-over holder (6) to lightly press the food up against the stop plate (1).

E Slicing with the appliance is only possible with the slice carriage. The slide rail is not suitable for placing food on. Protect your hands by always using the left-over holder. Exception: Excessively large foods to be sliced

CAUTION, risk of injury from rotary blade:

Never use the appliance without the slice carriage!

F Turn the appliance on using the on/off switch (3).

- With the appliance running, gently feed the food to be sliced up against the rotary blade (4).

Info:

Never use the appliance for more than 10 minutes in continuous operation.

- Switch the appliance off again using the on/off switch when you have finished slicing. Wait until the rotary blade has come to a complete stop.
- After each use, set the stop plate (1) to the "0" position using the slice thickness adjustment knob (2) to cover the sharp rotary blade and to avoid any injuries.

CLEANING

CAUTION, risk of electric shock, risk of injury from exposed blade:

Switch the appliance off before cleaning it; pull the power plug out of the socket and set the stop plate to the "0" position using the slice thickness adjustment knob (2).

Clean the deli slicer regularly to prevent the accumulation of food residue.

Info:

The rotary blade must also be cleaned after each use as described below. As all foods contain acids, salts and moisture, rust film can build up, even on stainless steel. Detailed instructions on how to care for the rotary blade are available at <https://www.ritterwerk.com/blade-guidance>.

Preparation

- Remove the left-over holder (6).

G Release the slice carriage's lock by pushing the locking lever (8) forwards and holding it in this position. Then pull the slice carriage (7) towards you to pull the guide runners (12) out of the slide guides (11) of the appliance. You can now lift the slice carriage off the appliance.

Remove the rotary blade:

H I Fold open the blade catch (5), which is integrated in the blade cover, and turn it clockwise (as shown by the padlock symbol on the cover) until the entire blade cover can be removed.

K Press against the rotary blade (4) with one hand from the rear to loosen it. Take hold of the rotary blade at its rotational centre and remove it together with the gear wheel.

L There is an additional plastic ring under the rotary blade that should also be removed for cleaning.

Cleaning after each use

- Wipe down the housing, the rotary blade as well as all other removed parts with a damp cloth.

Occasional cleaning

- Give the rotary blade and all other removed parts a thorough wash in warm soapy water (not in the dishwasher).
- Clean the housing behind the blade using a dry cloth/brush.

Info:

Do not use any abrasive cleaners, sponges with rough surfaces or hard brushes to clean the appliance.

- Dry all parts that you have washed.

Assembling the appliance

- Start by reinserting the plastic ring by hooking it in at the bottom with the blade guard until you feel it click into place. Then press it firmly all the way round so that it fits snugly.

CAUTION, risk of injury from exposed blade:

Never use the deli slicer without the plastic ring!

- Now refit the rotary blade.
- Insert the blade catch (in the blade cover) (5) and close it by turning it anticlockwise (as shown by the padlock symbol on the cover).

A B Fit the slice carriage and left-over holder.

MAINTENANCE

Your deli slicer is maintenance-free.

M However, we recommend that you occasionally apply a little extra ritter maintenance grease (or optionally a little Vaseline) to the gear wheel on the rotary blade (4) and the guide runners (12) on the slice carriage to keep them lubricated and ensure that the carriage continues to move easily.

STORAGE

Keep the appliance out of the reach of children.

Never wrap the power cord around the appliance. To store the power cord, always use the cable compartment (16) integrated into the appliance.

DISPOSAL OF WASTE ELECTRICAL AND ELECTRONIC EQUIPMENT



This symbol indicates that this product must not be disposed of with unsorted municipal

waste. There is a separate (free) system for the collection and return of waste electrical and electronic equipment. For more information, please contact your local authority or the shop where you purchased the product. By ensuring that this product is disposed of correctly, you will help prevent potential negative consequences for the environment and human health and contribute to the conservation of natural resources.

REACH DIRECTIVE

See www.ritterwerk.de

SPECIAL ACCESSORIES

A serrated rotary blade (19 cm diameter) is available for the deli slicer specifically for slicing bread.

A suitable wooden board is available to catch the sliced food.

The original ritter maintenance grease is available for maintaining (regreasing) the deli slicer.

SERVICE, REPAIRS AND SPARE PARTS

Please contact your local after-sales service for service, repairs and spare parts.

See www.ritterwerk.de

TECHNICAL DATA

The appliance complies with the CE specifications.

Mains voltage/power consumption: Refer to the type label on the underside of the appliance.

Slice thickness:



0 mm to approx. 22 mm

WARRANTY

This ritter deli slicer comes with a 2-year manufacturer's warranty and a 10-year manufacturer's warranty specifically for the capacitor motor, calculated from the date of purchase and in accordance with EU warranty directives. Your legal warranty claims according to § 437 ff. BGB (German Civil Code) remain unaffected by this regulation.

The manufacturer warranty applies to all devices sold within the European Union. For details of the warranty conditions, see www.ritterwerk.de/warranty. For any warranty claims or for customer service, the deli slicer must always be sent to the after-sales-service centre in your country.

EXPLANATION OF SYMBOLS

Symbol	Explanation
	CE marking: The product complies with the applicable requirements of the European Union.
	The product was put on the market after 13 August 2005. It must not be disposed of as normal domestic waste. The crossed-out wheelee bin symbol indicates that separate collection is required.
	Suitable for contact with foodstuffs

INSTRUCTIONS DE SÉCURITÉ GÉNÉRALES

Pour éviter les blessures ou les dommages matériels, respectez impérativement les consignes de sécurité suivantes et conservez-les pour consultation ultérieure !

- Cet appareil est destiné à un usage domestique et à des applications similaires, notamment dans les cuisines des employés des magasins et des bureaux ; dans les domaines agricoles ; par les clients des hôtels, motels et autres établissements d'hébergement ; dans les gîtes touristiques.
- Ne jamais poser l'appareil sur une surface chaude ou à proximité d'une flamme non protégée.
- Utiliser exclusivement les accessoires fournis.
- Ne pas utiliser de rallonge.
- Ne pas plier le câble secteur. Ne pas enrouler le câble autour de l'appareil.
- Installer le câble secteur de manière à ce qu'il ne crée pas de risque de trébuchement et qu'il n'entre jamais en contact avec des objets chauds ou à arêtes vives.
- Ne commencer à travailler avec l'appareil que lorsqu'il est installé sur un support stable.
- Choisir l'emplacement de l'appareil de manière à ce que la lame tranchante de l'appareil soit hors de la portée des enfants.
- Conserver tous les matériaux d'emballage utilisés hors de la portée des enfants. Ne pas laisser les enfants jouer avec l'emballage, car il y a un risque d'étouffement.
- Les enfants ne doivent pas jouer avec l'appareil.
- Cet appareil ne doit pas être utilisé par des enfants. L'appareil et son cordon d'alimentation doivent être tenus éloignés des enfants.
- L'appareil peut être utilisé par des personnes ayant des capacités physiques, sensorielles ou mentales réduites ou ne disposant pas de l'expérience et/ou des connaissances requises, à condition qu'elles soient surveillées ou qu'elles aient reçu des instructions sur l'utilisation et soient conscientes des dangers qui en résultent.

- Branchez exclusivement l'appareil sur une prise de courant correctement installée et facilement accessible, avec un système de conducteurs de protection à proximité immédiate. L'utilisation sur une prise de courant sans conducteur de protection est interdite. La tension du réseau local doit correspondre aux indications figurant sur la plaque signalétique.
- Toujours mettre l'appareil mis hors tension s'il n'est pas sous surveillance et avant d'être démonté, remonté ou nettoyé.
- Ne pas couper de produits congelés, de produits alimentaires chauds, d'os, d'aliments à gros noyaux, de rôtis en filet ou d'aliments emballés !
- Ne pas utiliser l'appareil avec une minuterie externe ou une télécommande séparée.
- Ne jamais laisser l'appareil hors surveillance lorsqu'il est en service.
- Ne jamais laisser l'appareil fonctionner pendant plus de 10 minutes d'affilée. Le moteur pourrait surchauffer. Mettre l'appareil hors tension pour laisser refroidir le moteur.

Risque de décharge électrique

- Débrancher toujours la fiche secteur de la prise de courant en cas de panne, avant de nettoyer l'appareil ou lorsqu'il n'est pas utilisé. Tirer sur la fiche et non sur le câble.
- Ne jamais plonger l'appareil dans l'eau. Ne pas exposer l'appareil à la pluie ou à d'autres sources d'humidité. Si l'appareil devait toutefois tomber dans l'eau, débrancher d'abord la fiche secteur de la prise de courant, puis sortir l'appareil de l'eau. Faire ensuite vérifier l'appareil dans un centre de service après-vente agréé avant de le remettre en marche.
- Ne jamais utiliser l'appareil avec des mains humides. Ne pas l'employer lorsqu'il est humide ou mouillé, ou si vous vous trouvez sur un sol humide. Ne pas utiliser l'appareil en plein air.
- Ne jamais ouvrir le boîtier de l'appareil. Un contact avec les connexions sous tension ou une modification de la structure électrique et mécanique crée un risque de décharge électrique.

- Cesser aussitôt d'utiliser l'appareil si certains de ses éléments sont endommagés et contacter le service après-vente ritter. N'apporter aucune modification de son propre chef à l'appareil.
- Si le câble secteur est endommagé, il doit être remplacé par le fabricant, son service après-vente ou une personne disposant de la qualification requise, afin d'exclure tout risque.

Risques de blessures

- La lame est très tranchante et peut couper des parties du corps.
- La découpe avec l'appareil est uniquement possible avec le chariot. La glissière n'est pas destinée au dépôt d'aliments. Le chariot est uniquement amovible pour faciliter le nettoyage.
- Cet appareil doit être uniquement utilisé avec le pousse-restes correctement positionné, à moins que la taille et la forme du produit à trancher ne le permettent pas.
- Mettre l'appareil hors tension et le débrancher avant de remplacer des accessoires ou des pièces mobiles en cours de fonctionnement.
- La lame continue de tourner quelques instants après la mise hors tension.
- Une prudence absolue est de mise lors de l'utilisation et du nettoyage de l'appareil ! Veiller en particulier à tenir les doigts et autres parties du corps à l'écart de la lame. Ne pas mettre les mains dans l'espace entre la plaque protège-lame et la lame !
- Avant de nettoyer l'appareil, le mettre hors tension, débrancher la fiche secteur de la prise de courant et tourner le bouton de réglage de l'épaisseur de coupe dans le sens antihoraire jusqu'à ce que la plaque protège-lame se trouve en position « 0 ».
- Pour éviter toute blessure, utiliser une brosse à vaisselle ou un outil de nettoyage similaire pour nettoyer la lame. Ne pas nettoyer la lame au lave-vaisselle, car il y a un risque accru de coupure lors du chargement et du déchargement.

Déplier les graphiques qui se trouvent dans la partie avant et arrière au dos du manuel.

Lire attentivement le mode d'emploi avant la mise en service de l'appareil. Conserver le mode d'emploi et le laisser avec l'appareil lorsque celui-ci est vendu.

La dernière version du mode d'emploi est également disponible sous www.ritterwerk.de.

USAGE CONFORME

La trancheuse fine permet de couper les produits alimentaires à usage domestique.



La trancheuse fine est conçue pour le contact avec les denrées alimentaires.

Une utilisation non conforme ou inadaptée peut être à l'origine de graves blessures ou de dommages. Les clauses de garantie et la responsabilité du fabricant n'ont plus cours de validité dans ce cas.

MISE EN SERVICE

Préparation

- Sortir avec précaution l'appareil de l'emballage.

Info :

La trancheuse fine est fournie avec un chariot et un pousse-restes déjà montés.

- Sortir tous les éléments de l'emballage et les conserver avec celui-ci.
- Placer l'appareil sur un support plan, antidérapant, à proximité immédiate d'une prise de courant.
- Nettoyer l'appareil avant de le mettre en contact avec des produits alimentaires (voir NETTOYAGE).

Assemblage de l'appareil

Après le nettoyage, placer le chariot et le pousse-restes comme décrit ci-dessous :

A Placer le chariot (7) sur l'appareil :

- Poser les deux traverses de chariot (14) se trouvant sur le dessous du chariot sur la glissière (10) de l'appareil et pousser le chariot jusqu'en butée. Veiller à ce que les deux patins de guidage (12) du chariot se trouvent dans les rails de guidage (11) de l'appareil.
- Ouvrir alors le levier de verrouillage (8) de la main droite en le poussant vers l'avant. Le levier de verrouillage doit être maintenu activement dans cette position ouverte pour que le chariot puisse être poussé complètement de l'autre main. Lorsque le levier de verrouillage est lâché, il se replie automatiquement en position verrouillée.

Info :

Le chariot se déplace facilement lorsqu'il est en position correcte et qu'il est perpendiculaire à la lame.

B Glisser le pousse-restes (6) sur la poignée du chariot.

- Brancher la fiche (15) dans la prise de courant.
- Toujours ranger l'excédent de cordon d'alimentation (15) dans le range cordon (16) en le glissant dans la fente située à l'arrière de l'appareil.

DÉCOUPE

C Régler l'épaisseur de coupe souhaitée au moyen du bouton de réglage de l'épaisseur de coupe (2) réglage en continu. La graduation de réglage de l'épaisseur de coupe (13) se trouve en haut de la plaque protège-lame (1). Pour obtenir la largeur de coupe maximale, tourner le bouton de réglage de l'épaisseur de coupe plusieurs fois de 360°.

Info :

Pour des raisons de sécurité, la position « 0 » de la graduation de réglage de l'épaisseur de coupe est prévue pour recouvrir la lame de coupe.

D Placer le produit sur le chariot (7). Le pousser légèrement au moyen du pousse-restes (6) contre la plaque protège-lame (1).

E La découpe avec l'appareil est uniquement possible avec le chariot. La glissière n'est pas destinée au dépôt d'aliment. Protéger les mains en utilisant systématiquement le pousse-restes. Exception : produit de coupe surdimensionné.

ATTENTION, risque de blessure en raison de la lame en rotation :

L'appareil ne doit jamais être utilisé sans le chariot !

F Mettre l'appareil en marche au moyen de l'interrupteur marche/arrêt (3).

- Presser le produit à couper contre la lame (4) en rotation et avancer peu à peu.

Info :

N'utiliser l'appareil que 10 minutes maximum en mode continu.

- Une fois la coupe terminée, mettre l'appareil hors tension à l'aide de l'interrupteur marche/arrêt. Attendre jusqu'à ce que la lame soit complètement arrêtée.
- Après chaque utilisation, placer la plaque protège-lame (1) avec le bouton de réglage de l'épaisseur de coupe (2) sur « 0 » afin de recouvrir la lame tranchante et éviter tout risque de blessures.

NETTOYAGE

ATTENTION, risque de décharge électrique, risque de blessure en raison de la lame exposée :

Avant de nettoyer l'appareil, le mettre hors tension, débrancher la fiche secteur de la prise de courant et placer la plaque protège-lame avec le bouton de réglage de l'épaisseur de coupe (2) en position « 0 ».

Pour éviter que les résidus putrescibles ne puissent s'agglutiner, nettoyer régulièrement la trancheuse fine.

Info :

La lame doit également être nettoyée après chaque opération de coupe, comme décrit ci-dessous. Étant donné que tous les aliments contiennent des acides, des sels et de l'humidité, il peut se former des points de rouille même sur l'acier inoxydable. Des instructions détaillées pour l'entretien de la lame sont disponibles sur <https://www.ritterwerk.com/blade-guidance>.

Préparation

- Retirer le chariot (6).

G Libérer le verrouillage du chariot en poussant le levier de verrouillage (8) vers l'avant et en le maintenant dans cette position. Tirer ensuite le chariot (7) vers soi pour retirer les patins de guidage (12) des rails de guidage (11) de l'appareil. Le chariot peut alors être soulevé de l'appareil.

Démontage de la lame :

H I Ouvrir le dispositif de serrage de la lame (5) intégré dans le recouvrement de la lame et le tourner dans le sens horaire (comme indiqué par le symbole de cadenas dans le recouvrement) jusqu'à ce que l'ensemble du recouvrement de la lame puisse être retiré.

K Appuyer d'une main sur la lame (4) par l'arrière pour la desserrer. Saisir la lame en son centre et la sortir avec la roue dentée.

L Un anneau en plastique supplémentaire se trouvant sous la lame doit également être retiré pour le nettoyage.

Après chaque utilisation

- Essuyer le boîtier, la lame ainsi que toutes les autres pièces retirées avec un chiffon humide.

De temps à autre

- Nettoyer minutieusement la lame et toutes les autres pièces qui ont été enlevées dans de l'eau chaude (pas au lave-vaisselle).

- Nettoyer le boîtier à l'arrière de la lame avec un chiffon sec/ un pinceau.

Info :

Ne pas utiliser de produits abrasifs, d'éponges à surface rugueuse ou de brosses dures.

- Sécher toutes les pièces qui ont été rincées.

Assemblage de l'appareil

- Remettre d'abord l'anneau en plastique en place en l'accrochant en bas avec la protection de la lame jusqu'à ce qu'il s'enclenche de manière perceptible. Appuyer ensuite sur tout le pourtour pour qu'il s'adapte parfaitement.

ATTENTION, risque de blessure en raison de la lame exposée :

Ne jamais utiliser la trancheuse fine sans l'anneau en plastique !

- Remonter ensuite la lame.
- Placer le dispositif de serrage de la lame (dans le recouvrement de la lame) (5) et le fermer en le tournant dans le antihoraire (comme illustré par le symbole du cadenas dans le recouvrement).

A B Placer le chariot et le pousse-restes.

ENTRETIEN

La trancheuse fine ne requiert aucun entretien.

M Nous recommandons toutefois de lubrifier de temps à autre la roue dentée sur la lame (4) et les patins de guidage (12) du chariot avec un peu de graisse d'entretien ritter (ou de la vaseline) afin de préserver son bon fonctionnement.

ENTREPOSAGE

Stocker l'appareil de manière à ce que les enfants ne puissent pas y avoir accès.

Ne pas enrouler le câble d'alimentation autour de l'appareil. Pour ranger le câble, utiliser toujours le range-cordon (16) intégré dans l'appareil.

ÉLIMINATION DES DÉCHETS D'ÉQUIPEMENTS ÉLECTRIQUES ET ÉLECTRONIQUES (DEEE)



Ce symbole indique que ce produit ne doit pas être éliminé avec les déchets municipaux non triés. Il existe un système séparé (gratuit) pour la collecte et le retour des DEEE. Pour plus d'informations, veuillez vous adresser à votre administration municipale ou au magasin où vous avez acheté le produit. En veillant à ce que ce produit soit éliminé correctement, vous contribuez à éviter d'éventuelles conséquences négatives pour l'environnement et la santé humaine et à préserver les ressources naturelles.

RÈGLEMENT REACH

Voir aussi le site
www.ritterwerk.de

ACCESSOIRES SPÉCIAUX

Une lame ondulée (19 cm de diamètre) spécifiquement destinée à couper le pain est disponible pour la trancheuse fine.

Une planche en bois adaptée est disponible pour recueillir les tranches de pain.

De la graisse d'entretien ritter est disponible pour la lubrification de la trancheuse fine (graissage).

SERVICE, RÉPARATIONS ET PIÈCES DE RECHANGE

Prière de contacter le service après-vente local pour les questions de service, de réparations et de pièces de rechange !

Voir aussi le site
www.ritterwerk.de

CARACTÉRISTIQUES TECHNIQUES

L'appareil satisfait aux prescriptions CE.

Tension secteur/puissance absorbée : voir plaque signalétique sur le dessous de l'appareil

Épaisseur de coupe :
 0 mm à 22 mm env.

DÉCLARATION DE GARANTIE

Nous offrons pour cette trancheuse fine ritter une garantie fabricant de 2 ans, ou 10 ans pour le moteur du condenseur uniquement, à compter de la date d'achat et conformément aux directives de l'UE en termes de garantie. Vos droits légaux à la garantie selon le § 437 ff. du BGB (code civil allemand) ne sont pas affectés par ce règlement. La garantie du fabricant s'applique à tous les appareils vendus au sein de l'Union européenne. Vous trouverez les conditions de la garantie à l'adresse suivante www.ritterwerk.de/warranty. En cas de réclamations au titre de la garantie ou pour les services à la clientèle, la trancheuse fine doit toujours être envoyée au service après-vente national.

EXPLICATION DES SYMBOLES

Symbole	Explication
	Marquage CE : le produit est conforme aux exigences applicables de l'Union européenne.
	Le produit a été mis sur le marché après le 13 août 2005. Il ne doit pas être jeté avec les déchets ménagers normaux. Le symbole de la poubelle barrée indique la nécessité d'une collecte séparée.
	FR  À DÉPOSER EN MAGASIN ou À DÉPOSER EN DÉCHÈTERIE
	FR Cet appareil, ses accessoires, piles et cordons se recyclent  ou  Points de collecte sur www.quefairedemesdechets.fr Privilégiez la réparation ou le don de votre appareil !
	Compatibilité avec le contact alimentaire

ОБЩИ УКАЗАНИЯ ЗА БЕЗОПАСНОСТ

За да избегнете наранявания или материални щети, спазвайте следните указания за безопасност и ги запазете за по-нататъшна употреба!

- Този уред е предназначен за използване в домакинства и подобни приложения като: служебни кухни в магазини и офиси; земеделски имоти; от гости в хотели, мотели и други жилищни обекти; пансиони със закуска.
- Никога не поставяйте уреда върху горещи повърхности или в близост до открити пламъци.
- Използвайте само включените в доставката принадлежности.
- Не използвайте удължители.
- Не прегъвайте мрежовия кабел. Не навивайте кабела около уреда.
- Положете мрежовия кабел така, че да не създава опасност от спъване и да не се допира до горещи предмети или такива с остри ръбове.
- Работете с уреда само след като е бил правилно монтиран.
- Изберете мястото за монтаж така, че деца да нямат досег с острия нож на уреда.
- Съхранявайте всички използвани опаковъчни материали на място, недостъпно за деца. Не позволявайте на деца да си играят с опаковката, тъй като има опасност от задушаване.
- Не е разрешено деца да си играят с уреда.
- Този уред не трябва да се използва от деца. Уредът и неговият съединителен кабел трябва да се държат далеч от деца.
- Уредът може да се използва от лица с намалени физически, сетивни или умствени способности или лица без опит и/или знания само под надзор или ако са инструктирани за безопасната употреба на уреда и разбират евентуалните опасности, произтичащи от това.
- Свързвайте уреда само към правилно монтиран и свободнодостъпен контакт със система от защитни проводници в непосредствена близост. Работата с контакт без защитен проводник е забранена. Местното

- мрежово напрежение трябва да отговаря на данните върху фирмената табелка.
- Винаги изключвайте уреда от мрежата, когато е без надзор и преди сглобяване, разглобяване или почистване.
- Не режете дълбоко замразени храни, горещи хранителни продукти, кокали, хранителни продукти с големи костилки, месо за печене в мрежичка или хранителни продукти с опаковка!
- Не използвайте уреда с външен таймер или отделно дистанционно управление.
- Не оставяйте уреда без надзор по време на работа.
- Никога не оставяйте уреда да работи непрекъснато над 10 минути. Двигателят може да прегрее. Изключвайте уреда, за да се охлади двигателят.

Опасност от токов удар

- При аварии, преди всяко почистване и когато уредът не се ползва, винаги изваждайте мрежовия щепсел от контакта. При това издърпвайте за щепсела, а не за кабела.
- Никога не потапяйте уреда във вода. Никога не използвайте уреда при дъжд или друга влага. Ако все пак уредът някога падне във вода, първо издърпайте мрежовия щепсел от контакта и тогава извадете уреда от водата. След това оставете уредът да бъде проверен в оторизиран сервиз, преди отново да работите с него.
- Не използвайте уреда с влажни ръце. Не го използвайте, ако е влажен или мокър или Вие стоите върху влажен под. Не използвайте уреда на открито.
- Никога не отваряйте корпуса на уреда. Ако се докоснат връзки под напрежение или се промени електрическата и механичната структура, съществува опасност от токов удар.
- При повреди на части от уреда веднага прекратете работата и се свържете със сервизната служба на ritter. Не предприемайте сами никакви промени по уреда.

- Ако мрежовият кабел е повреден, той трябва да се смени от производителя, неговата сервисна служба или лица с подобна квалификация, за да се избегнат опасности.

Опасност от нараняване

- Дисковият нож е много остър и може да отреже части от тялото.
- Рязането с уреда е възможно само с направляващата повърхност за нарязвания продукт. Плъзгащата релса не е подходяща за поставяне на хранителни продукти. Направляващата повърхност за нарязвания продукт може да се сваля само за по-добро почистване.
- Този уред трябва да се използва с правилно позициониран държач за остатъка, освен в случаите, когато големината или формата на нарязвания продукт не позволяват употребата им.
- Преди смяната на принадлежности или допълнителни части, които се движат при работа, уредът трябва да се изключи и извади от електрическата мрежа.
- След изключването дисковият нож продължава за кратко да се движи по инерция.
- Изисква се изключително внимание при работа и почистване на уреда! Уверете се, че пръстите и другите части на тялото Ви са далеч от дисковия нож. Не посягайте в пространството между ограничителната плоча и дисковия нож!
- Преди почистването изключете уреда, издърпайте мрежовия щепсел от контакта и завъртете бутона за регулиране на дебелината на рязане обратно на часовниковата стрелка, докато ограничителната плоча застане в позиция „0“.
- За да избегнете наранявания, за почистване на дисковия нож използвайте четка за миене или подобно подходящо почистващо устройство. Не почиствайте дисковия нож в съдомиялна машина, тъй като има повишена опасност от порязване при зареждане и разтоварване.

Прегледайте графиките в началото и в края на книгата.

Моля, прочетете внимателно ръководството преди пускането в експлоатация на уреда. Запазете ръководството за употреба и при предаване на уреда го предайте с него.

Актуалното ръководство за употреба е налично също така на www.ritterwerk.de.

ПРЕДНАЗНАЧЕНИЕ

Уредът за фино рязане служи за нарязване на обичайни за домакинството хранителни продукти.

 Уредът за фино рязане е подходящ за контакт с хранителни продукти.

Използването не по предназначение или грешното обслужване могат да доведат до тежки наранявания или материални щети. В такъв случай отпадат всички гаранционни претенции и претенции към качеството.

ПУСКАНЕ В ЕКСПЛОАТАЦИЯ

Подготовка

- Внимателно извадете уреда от опаковката.

Информация:

Уредът за фино рязане се доставя с вече монтирана направляваща повърхност за нарязвания продукт и държач за остатъка.

- Отстранете всички опаковъчни материали и ги запазете заедно с опаковката.
- Поставете уреда върху равна, неплъзгаща се основа, в непосредствена близост до контакт.
- Почистете уреда, преди да влезе в контакт с хранителни продукти (вижте „ПОЧИСТВАНЕ“).

Сглобяване на уреда

След почистване позиционирайте направляващата повърхност за нарязвания продукт и държача за остатъка, както е описано по-долу:

A Позиционирайте направляващата повърхност за нарязвания продукт (7) върху уреда:

- Поставете двата профила за направляващата повърхност (14), намиращи се от долната страна на направляващата повърхност за нарязвания продукт, върху плъзгащата релса (10) на уреда и натиснете направляващата повърхност за нарязвания продукт напред до упор. Уверете се, че двата направляващи плъзгача (12) на направляващата повърхност за нарязвания продукт са в плъзгащите водачи (11) на уреда.

- Отворете заключващия лост (8) с дясната ръка, като го натиснете напред. Заключващият лост трябва да се държи активно в тази отворена позиция, така че направляващата повърхност за нарязвания продукт да може да се плъзне напълно с другата ръка. При освобождаване на заключващия лост той автоматично се прибира обратно в заключена позиция.

Информация:

Направляващата повърхност за нарязвания продукт може лесно да се премести в правилната позиция и е перпендикулярна на дисковия нож.

B Избутайте държача за остатъка (6) върху ръкохватката на направляващата повърхност за нарязвания продукт.

- Включете мрежовия кабел (15) в контакта.
- Винаги прибирайте излишния мрежов кабел (15) в отделението за съхранение на кабела (16), като избутате кабела в отвора на гърба на уреда.

РЯЗАНЕ

C Настройте желаната дебелина на рязане с безстепенния бутон за регулиране на дебелината на рязане (2). Скалата за регулиране на дебелината на рязане (13) се намира в горната част на ограничителната плоча (1). За максимална ширина на рязане бутонът за регулиране на дебелината на рязане трябва да се завърти няколко пъти на 360°.

Информация:

От съображения за безопасност позицията „0“ на скалата за регулиране на дебелината на рязане е изпльзвана така, че да покрива ножа.

D Поставете нарязвания продукт върху направляващата повърхност за нарязвания продукт (7). Натиснете я леко с държача за остатъка (6) срещу ограничителната плоча (1).

E Рязането с уреда е възможно само с направляващата повърхност за нарязвания продукт. Плъзгащата релса не е подходяща за поставяне на хранителни продукти. Предпазете ръцете си, като винаги използвате държача за остатъка. Изключение: много голям нарязван продукт

ВНИМАНИЕ, опасност от нараняване от въртящ нож:

Уредът никога не трябва да се използва без направляваща повърхност за нарязвания продукт!

F Включете уреда от бутона за включване/изключване (3).

- При работещ уред премествайте нарязвания продукт с леко подаване към дисковия нож (4).

Информация:

Използвайте уреда максимум 10 минути в продължителен режим на работа.

- След приключване на процеса на рязане изключете отново уреда от бутона за включване/изключване. Изчаквайте, докато дисковият нож спре напълно.
- След всяка употреба поставяйте ограничителната плоча (1) с бутон за регулиране на дебелината на рязане (2) в позиция „0“, за да покриете острия дисков нож и да избегнете наранявания.

ПОЧИСТВАНЕ

ВНИМАНИЕ, опасност от токов удар, опасност от нараняване от открит нож:

Преди почистването изключете уреда, издърпайте мрежовия щепсел от контакта и поставете ограничителната плоча с бутон за регулиране на дебелината на рязане (2) в позиция „0“.

За да не могат да се набавят развалящи се остатъци, почиствайте редовно уреда за фино рязане.

Информация:

Дисковият нож също трябва да се почиства след всеки процес на рязане, както е описано по-долу. Тъй като всички храни съдържат киселини, соли и влага, дори върху неръждаема стомана може да се образува ръжда. Подробни инструкции за грижа за дисковия нож можете да намерите на <https://www.ritterwerk.com/blade-guidance>.

Подготовка

- Свалете държача за остатъка (6).

G Освободете заключването на направляващата повърхност за нарязвания продукт, като натиснете заключващия лост (8) напред и го задържите в тази позиция. След това

преместете направляващата повърхност за нарязвания продукт (7) към Вас, за да издърпате направляващите плъзгачи (12) от плъзгачите водачи (11) на уреда. Вече можете да повдигнете направляващата повърхност за нарязвания продукт от уреда.

Разглобете дисковия нож:

H Отворете блокировката за ножа (5), която е интегрирана в капака на ножа, и я завъртете по посока на часовниковата стрелка (както е показано със символа за катинар на капака), докато се премахне целият капак на ножа.

K Натиснете с ръка задната част на дисковия нож (4), за да го разхлабите. Хванете дисковия нож в центъра на въртене и го свалете заедно със зъбното колело.

L Под дисковия нож има допълнителен пластмасов пръстен, който също трябва да се отстрани за почистване.

След всеки процес на рязане

- Избършете корпуса, дисковия нож и всички други свалени части с влажна кърпа.

От време на време

- Почистете основно дисковия нож и всички други свалени части в топла сапунена вода (не в съдомиялна машина).
- Почистете корпуса зад ножа със суха кърпа/четка.

Информация:

Не използвайте абразивни препарати, гъби с груби повърхности или твърди четки.

- Подсушете всички изплакнати части.

Сглобяване на уреда

- Първо поставете отново пластмасовия пръстен, като го закачите в предпазителя на ножа отдолу, докато щракне на място. След това го натиснете от всички страни, така че да застане плътно.

ВНИМАНИЕ, опасност от нараняване от открит нож:

Никога не използвайте уреда за фино рязане без пластмасовия пръстен!

- Монтирайте отново дисковия нож.
- Поставете блокировката за ножа (в капака на ножа) (5) и я затворете, като завъртите обратно на часовниковата стрелка (както е показано със символа за катинар на капака).

A B Поставете направляващата повърхност за нарязвания продукт и държача за остатъка.

ПОДДРЪЖКА

Уредът за фино рязане няма нужда от поддръжка.

M Въпреки това препоръчваме от време на време да смазвате зъбното колело на дисковия нож (4) и направляващата повърхност за нарязвания продукт на направляващите плъзгачи (12) с малко смазка за поддръжка на ritter (или по избор с малко вазелин), за да поддържате плавна работа.

СЪХРАНЕНИЕ

Съхранявайте уреда недостъпен за деца.

Не навийте мрежовия кабел около уреда. За прибиране на кабела винаги използвайте вграденото в уреда отделение за съхранение на кабела (16).

ИЗХВЪРЛЯНЕ НА УПОТРЕБЯВАНИ ЕЛЕКТРИЧЕСКИ И ЕЛЕКТРОННИ УРЕДИ



Символът указва, че този продукт не трябва да бъде изхвърлян с несортирани битови отпадъци. Съществува отделна (безплатна) система за събиране и връщане на употребявани електрически и електронни уреди. За повече информация се обърнете към Вашата общинска администрация или към търговския обект, от който сте закупили продукта. Вашата грижа за правилното изхвърляне на продукта допринася както за намаляване на възможни негативни последиствия върху природата и човешкото здраве, така и за запазване на природните ресурси.

РЕГЛАМЕНТ REACH

Вижте www.ritterwerk.de

СПЕЦИАЛНИ ПРИНАДЛЕЖНОСТИ

Уредът за фино рязане се доставя с назъбен дисков нож (диаметър 19 cm), специално за рязане на хляб.

Предлага се подходяща дървена дъска за събиране на нарязания продукт.

За поддръжката на уреда за фино рязане (допълнително смазване) се предлага оригиналната смазка за поддръжка на ritter.

СЕРВИЗ, РЕМОНТИ И РЕЗЕРВНИ ЧАСТИ

За сервиз, ремонти и резервни части, моля, свържете се с местната сервизна служба!

Вижте www.ritterwerk.de

ТЕХНИЧЕСКИ ДАННИ

Уредът отговаря на предписанията СЕ.

Мрежово напрежение/консумирана мощност: вижте фирмената табелка на долната страна на уреда

Дебелина на рязане:
0 mm до около 22 mm

УТОЧНЕНИЕ ОТНОСНО ГАРАНЦИЯТА

За този уред за фино рязане на ritter предоставяме 2-години, а специално само за кондензаторния двигател – 10 години гаранция на производителя, считано от деня на покупката и в съответствие с директивите на ЕС за гаранционната политика. Съгласно чл. 437 и сл. от BGB (Федералния граждански кодекс) Вашето законно право на гаранционен иск не е засегнато от тази нормативна уредба. Гаранцията на производителя важи за всички уреди, закупени на територията на Европейския съюз. Може да се запознаете с гаранционните условия на адрес www.ritterwerk.de/warranty. При гаранционни претенции или за услуги по сервизно обслужване уредът за фино рязане трябва във всеки случай да бъде изпратен на националната сервизна служба.

ОБЯСНЕНИЕ НА СИМВОЛИТЕ

Символ	Обяснение
	СЕ маркировка: Продуктът отговаря на действащите изисквания на Европейския съюз.
	Продуктът е пуснат на пазара след 13 август 2005 г. Забранено е изхвърлянето на продукта с обикновените битови отпадъци. Символът със зачеркнатия контейнер за отпадъци указва необходимостта от разделно събиране.
	Подходящ за контакт с хранителни продукти

VŠEOBECNÉ BEZPEČNOSTNÍ PŘEDPISY

Abyste předešli zraněním nebo škodám na majetku, bezpodmínečně dodržujte následující bezpečnostní pokyny a uschovejte je pro další použití!

- Tento spotřebič je určen k používání v domácnosti a podobných situacích, například: v kuchyních pro zaměstnance v obchodech a kancelářích; v zemědělských hospodářstvích; pro hosty v hotelech, motelech a jiných rezidenčních zařízeních; v penzionech.
- Přístroj nikdy nestavějte na horké plochy nebo do blízkosti otevřeného ohně.
- Používejte výhradně příslušenství dodané s přístrojem.
- Nepoužívejte prodlužovací kabely.
- Kabel nezalamujte. Kabel neovíjejte kolem přístroje.
- Síťový kabel ved'te takovou cestou, aby o něj nikdo nemohl zakopnout a aby se nedostal do styku s horkými předměty ani předměty s ostrými hranami.
- S přístrojem pracujte teprve tehdy, když je bezpečně umístěn.
- Místo instalace zvolte tak, aby děti nemohly dosáhnout na ostrý nůž přístroje.
- Všechny použité obalové materiály skladujte mimo dosah dětí. Nedovolte dětem, aby si s obaly hrály, protože hrozí nebezpečí udušení.
- Děti si nesmějí s přístrojem hrát.
- Tento přístroj nesmí používat děti. Přístroj i napájecí kabel uchovávejte mimo dosah dětí.
- Tento přístroj mohou používat i osoby s omezenými psychickými, smyslovými nebo duševními schopnostmi či nedostatečnými zkušenostmi nebo znalostmi, pokud jsou pod dohledem nebo byly poučeny o bezpečném používání přístroje a chápou rizika z toho vyplývající.
- Přístroj připojujte pouze do řádně nainstalované a volně přístupné zásuvky se systémem ochranných vodičů v bezprostřední blízkosti přístroje. Napájení přístroje

ze zásuvky bez ochranného vodiče je zakázáno. Napětí místní sítě musí odpovídat údajům na typovém štítku.

- V době, kdy přístroj není pod dohledem, a před montáží, demontáží nebo čištěním odpojte přístroj od napájení.
- Nekrájejte hluboce zmrazený materiál, horké potraviny, kosti, potraviny s velkými jádry, pečení v síti ani potraviny v obalu.
- Nepoužívejte přístroj s externím časovačem ani samostatným dálkovým ovladačem.
- Během provozu nenechávejte přístroj bez dozoru.
- Přístroj nenechávejte pracovat bez přestávky déle než 10 minut. Mohl by se přehřát motor. Vypněte přístroj a nechte motor zchladit.

Nebezpečí úrazu elektrickým proudem

- Při poruchách provozu, před každým čištěním a když přístroj nepoužíváte, vždy vytáhněte síťovou zástrčku ze zásuvky. Tahejte přitom za vidlici, nikoli za kabel.

- Přístroj nikdy neponořujte do vody. Přístroj nikdy nevystavujte dešti nebo jinému působení vlhkosti. Pokud by přístroj přece jen spadl do vody, vytáhněte nejprve síťovou vidlici ze zásuvky a teprve potom vytahujte přístroj z vody. Předtím, než přístroj opět uvedete do provozu, jej nechte přezkoušet v autorizovaném servisu.
- Přístroj neberte do vlhkých rukou. Nepoužívejte jej, jestliže je mokrá nebo vlhká, nebo když stojíte na mokré podlaze. Přístroj nepoužívejte venku.
- Nikdy neotevírejte kryt přístroje. Pokud se dotknete míst pod napětím nebo zasáhnete do elektrické a mechanické konstrukce, hrozí nebezpečí úrazu elektrickým proudem.
- Při jakémkoli poškození součástí přístroje ihned přestaňte přístroj používat a obraťte se na zákaznický servis ritter. Sami na přístroji neprovádějte žádné změny.

- Pokud je poškozen síťový kabel, musí ho vyměnit výrobce, jeho zákaznický servis nebo příslušně kvalifikovaná osoba, aby nedošlo k ohrožení bezpečnosti.
- Nebezpečí poranění**
- Kotoučový nůž je velmi ostrý a dokáže oddělit části těla.
 - Krájení je možné pouze na přístroji s nasazenými saněmi pro krájený materiál. Vodicí lišta není určena pro podepírání potravin. Saně pro krájený materiál vyjímejte pouze pro lepší přístup při čištění.
 - Tento přístroj musí být používán se správně umístěným posuvným držákem, pokud se nejedná o použití pro velikost a tvar krájeného materiálu, který je mimo jejich meze.
 - Před výměnou příslušenství nebo doplňků, které se za provozu pohybují, musíte přístroj vypnout a odpojit ho od napájení.
 - Kotoučový nůž po vypnutí pohonu ještě určitou dobu dobíhá.
 - Při obsluze a čištění zařízení je nutná maximální opatrnost! Zvláště dbejte na to, abyste prsty i ostatní části těla udržovali mimo kotoučový nůž. Nesahejte do prostoru mezi opěrnou deskou a kotoučovým nožem!
 - Před čištěním přístroj vypněte, vytáhněte síťovou vidlici ze zásuvky a otočte kotoučem pro seřízení tloušťky řezu proti směru hodinových ručiček, dokud se opěrná deska nedostane do polohy „0“.
 - Abyste předešli zranění, čistěte kotoučový nůž kartáčem na mytí nádobí nebo podobnou vhodnou pomůckou. Kotoučový nůž nečistěte v myčce, protože při vkládání a vykládání hrozí zvýšené riziko pořezání.

Odklopte přední a zadní obálku s obrázky.

Před uvedením přístroje do provozu si podrobně přečtete tento návod. Návod k obsluze uschovejte a předejte jej dalšímu uživateli spolu s přístrojem.

Aktuální návod k obsluze máte k dispozici i na webu www.ritterwerk.de.

POUŽITÍ V SOULADU S URČENÍM

Kráječ slouží ke krájení běžných potravin v domácnosti.



Kráječ je určen pro kontakt s potravinami.

Použití v rozporu s určením nebo nesprávná obsluha mohou vést k závažným zraněním nebo škodám na majetku. V takovém případě jsou vyloučeny veškeré nároky na případné plnění ze záruky.

UVEDENÍ DO PROVOZU

Příprava

• Přístroj opatrně vyjměte z obalu.

Informace:

Kráječ dodáváme s již nainstalovanými saněmi pro krájený materiál a posuvným držákem.

- Odstraňte veškeré součásti balení a uložte je společně s obalem.
- Přístroj postavte na rovnou, neklouzavou plochu v bezprostřední blízkosti síťové zásuvky.
- Než se přístroj dostane do styku s potravinami, očistěte jej (viz ČIŠTĚNÍ).

Sestavení přístroje

Po vyčištění vraťte saně pro krájený materiál a posuvný držák na místo podle tohoto návodu:

A Umístěte saně pro krájený materiál (7) na přístroj:

- Obě podložky (14), které se nacházejí na spodní straně saní pro krájený materiál, položte na vodicí lištu (10) přístroje a zatlačte saně pro krájený materiál dopředu až na doraz. Dbejte na to, aby se oba vodicí výstupky (12) saní pro krájený materiál nacházely ve vedení posuvu (11) přístroje.

- Nyní pravou rukou zatlačte zajišťovací prvek (8) dopředu a otevřete ho. Zajišťovací prvek aktivně držte v této otevřené poloze a druhou rukou pevně usadte saně pro krájený materiál na místo. Po uvolnění se zajišťovací prvek automaticky vrátí zpět do zajištěné polohy.

Informace:

Saně pro krájený materiál lze snadno přesunout do správné polohy, kolmo ke kotoučovému noži.

B Na úchytku saní pro krájený materiál nasuňte posuvný držák (6).

- Zapojte zástrčku (15) do elektrické zásuvky.
- Přebytečnou část napájecího kabelu (15) vždy uložte do schránky na kabel (16) – zatlačte kabel do otvoru na zadní straně zařízení.

KRÁJENÍ

C Pomocí plynule nastavitelného kotouče pro seřízení tloušťky řezu (2) nastavte požadovanou tloušťku řezu. Stupnice tloušťky řezu (13) se nachází v horní části opěrné desky (1). Pro dosažení maximální tloušťky řezu je nutné kotoučem pro seřízení tloušťky řezu několikrát otočit o 360°.

Informace:

Poloha „0“ na stupnici tloušťky řezu odpovídá zakrytí nože z bezpečnostních důvodů.

D Položte krájený materiál na saně pro krájený materiál (7). Pomocí posuvného držáku (6) jej mírně přitlačte k opěrné desce (1).

E Krájení je možné pouze na přístroji s nasazenými saněmi pro krájený materiál. Vodicí lišta není určena pro podepírání potravin. Chraňte si ruce – vždy používejte posuvný držák. Výjimkou jsou případy s nadměrnou velikostí krájeného materiálu.

POZOR, nebezpečí poranění otáčejícím se nožem:

Přístroj nesmíte nikdy používat bez saní pro krájený materiál!

F Pomocí spínače (3) zapněte přístroj.

- Když přístroj běží, přisunujte krájený materiál mírným tlakem proti kotoučovému noži (4).

Informace:

Na trvalý chod nechávejte přístroj pracovat maximálně 10 minut.

- Po dokončení krájení přístroj vypněte vypínačem. Vyčkejte, až se kotoučový nůž úplně zastaví.
- Po každém použití přestavte kotoučem pro seřízení tloušťky řezu (2) opěrnou desku (1) do polohy „0“, aby byl ostrý kotoučový nůž zakryt a zabránili jste poranění.

ČIŠTĚNÍ

POZOR, nebezpečí úrazu elektrickým proudem, nebezpečí poranění volně přístupným nožem:

Před čištěním přístroj vypněte, vytáhněte síťovou vidlici ze zásuvky a kotoučem pro seřízení tloušťky řezu (2) přestavte opěrnou desku do polohy „0“.

Kráječ pravidelně čistěte, aby se v něm neusazovaly rozkládající se zbytky.

Informace:

Po každém krájení je podle následujícího návodu nutné vyčistit i kotoučový nůž. Všechny potraviny obsahují kyseliny, soli a vlhkost, a proto se i na nerezové oceli může tvořit rez. Podrobné pokyny k péči o kotoučový nůž najdete na stránce <https://www.ritterwerk.com/blade-guidance>.

Příprava

- Sejměte posuvný držák (6).

G Vytažením zajišťovacího prvku (8) dopředu a přidržení v této poloze uvolníte zámek saní pro krájený materiál. Poté přitáhněte saně pro krájený materiál (7) směrem k sobě. Tím vytáhnete vodící výstupky (12) z vedení posuvu (11). Nyní můžete zvednout saně pro krájený materiál ze zařízení.

Demontujte kotoučový nůž:

H I Vyklopte uzávěr nože (5), který je integrován v krytu nože, a otočte jím ve směru hodinových ručiček (jak ukazuje symbol zámku na krytu), dokud nebude možné sejmut celý kryt nože.

K Jednou rukou zatlačte na zadní část kotoučového nože (4) a uvolníte ho. Kotoučový nůž uchopte ve středu otáčení a vyjměte ho i s ozubeným kolem.

L Pod kotoučovým nožem je další plastový kroužek, který byste měli při čištění také odstranit.

Po každém krájení

- Očistěte kryt, kotoučový nůž a všechny ostatní demontované součásti vlhkým hadříkem.

Občas

- Kotoučový nůž a všechny ostatní demontované součásti důkladně očistěte v teplé vodě s prostředkem na mytí nádobí (nikoli v myčce).
- Očistěte kryt za nožem suchou utěrkou, příp. štětcem.

Informace:

Nepoužívejte abrazivní prostředky, houbičky s drsným povrchem nebo tvrdé kartáče.

- Všechny umyté díly vysušte.

Sestavení přístroje

- Nejprve znovu nasadte plastový kroužek – zahákněte ho do krytu kotouče ve spodní části, dokud neucítíte, že zapadl na místo. Poté jej po celém obvodu přitlačte, aby těsně přiléhal.

POZOR, nebezpečí poranění volně přístupným nožem:

Nikdy nepoužívejte kráječ bez plastového kroužku!

- Nasadte kotoučový nůž na místo.
- Vložte uzávěr nože (do krytu nože) (5) a zajistěte ho otočením proti směru hodinových ručiček (jak ukazuje symbol zámku na krytu).

A B Nasadte saně pro krájený materiál a posuvný držák.

ÚDRŽBA

Kráječ nevyžaduje údržbu.

M Přesto vám doporučujeme příležitostně promazat trochou mазiva ritter (nebo případně vazelinou) ozubené kolo kotoučového nože (4) a vodící lišty (12) saní pro krájený materiál, aby se saně pohybovaly lehce.

UKLÁDÁNÍ

Přístroj ukládejte tak, aby byl mimo dosah dětí.

Neovíjete síťový kabel kolem přístroje. K uložení kabelu použijte vždy schránku na kabel (16) vestavenou v přístroji.

LIKVIDACE ODPADU Z ELEKTRICKÝCH A ELEKTRONICKÝCH ZAŘÍZENÍ (OEEZ)



Tento symbol označuje, že tento výrobek nesmí být likvidován s netříděným komunálním

odpadem. Existuje samostatný (bezplatný) systém sběru a vrácení OEEZ. Další informace vám poskytne místní úřad nebo obchod, kde jste výrobek zakoupili. Zajištěním správné likvidace tohoto výrobku pomůžete předcházet potenciálním negativním dopadům na životní prostředí a lidské zdraví a šetřit přírodní zdroje.

PŘEDPIS REACH

Viz www.ritterwerk.de

ZVLÁŠTNÍ PŘÍSLUŠENSTVÍ

Ke kráječům lze dodat kulatý vroubkovaný kotoučový nůž (průměr 19 cm) speciálně pro krájení chleba.

Pro zachytávání nakrájených potravin je k dispozici vhodná dřevěná deska.

Pro údržbu (domazávání) kráječe je možné objednat originální mazivo ritter.

SERVIS, OPRAVY A NÁHRADNÍ DÍLY

Při potřebě servisu, oprav a obstarání náhradních dílů se obračejte na místní zákaznický servis.

Viz www.ritterwerk.de

TECHNICKÉ ÚDAJE

Přístroj vyhovuje předpisům CE.

Napájecí napětí a příkon najdete na výrobním štítku na spodní straně přístroje



Tloušťka řezu:

0 mm až cca 22 mm

ZÁRUKA

Na tento kráječ ritter poskytujeme dvouletou (pouze na kondenzátorový motor desetiletou) záruku výrobce, počítanou od data zakoupení a odpovídající záručním předpisům EU. Vaše zákonné nároky ze záruky podle § 437 a násl. BGB (německého občanského zákoníku) zůstávají tímto nařízením nedotčeny. Záruka výrobce se vztahuje na všechna zařízení prodávaná v Evropské unii. Záruční podmínky si můžete prohlédnout na www.ritterwerk.de/warranty. Při uplatňování nároků ze záruky nebo potřebě poprodejního servisu je kráječ nutné zaslat zákaznickému servisu v dané zemi.

VÝZNAM SYMBOLŮ

Symbol	Význam
	Označení CE: Výrobek odpovídá platným nařízením Evropské unie.
	Výrobek byl uveden na trh po 13. srpnu 2005. Nesmí být likvidován s běžným domovním odpadem. Symbol přeškrtnutého kontejneru upozorňuje na nutnost třídění odpadu.
	Určeno pro kontakt s potravinami

GENERELLE SIKKERHEDSANVISNINGER

For at undgå kvæstelser eller materielle skader skal de følgende sikkerhedsanvisninger overholdes og opbevares til senere brug!

- Denne maskine er beregnet til anvendelse i husholdningen samt til lignende anvendelser, som f.eks.: i medarbejderkøkkener i forretninger og på kontorer; på landejendomme; af gæster på hoteller, moteller og i andre boliger; ved bed and breakfast.
- Stil aldrig maskinen på varme overflader eller i nærheden af åben ild.
- Anvend udelukkende det medleverede udstyr.
- Anvend ikke forlængerledninger.
- Knæk ikke netledningen. Ledningen må ikke vikles rundt om maskinen.
- Anbring netledningen på en sådan måde, at man ikke kan falde over den, og den ikke kan komme i berøring med varme eller skarpe genstande.
- Arbejd først med maskinen, når den er stillet sikkert op.
- Vælg et opstillingssted, hvor børn ikke kan komme hen til maskinens skarpe kniv.
- Opbevar alle anvendte emballagematerialer uden for børns rækkevidde. Lad ikke børn lege med emballagen, da der er fare for kvælning.
- Børn må ikke lege med maskinen.
- Denne maskine må ikke anvendes af børn. Maskinen og tilslutningsledningen skal opbevares uden for børns rækkevidde.
- Denne maskine kan anvendes af personer med reducerede fysiske, sensoriske eller mentale evner eller mangel på erfaring og/eller viden, hvis de er under opsyn eller har fået undervisning i sikker brug og har forstået farerne i forbindelse med brugen.
- Tilslut kun maskinen til en korrekt installeret og frit tilgængelig stikkontakt med beskyttelsesledersystem lige i nærheden. Driften ved en stikkontakt uden beskyttelsesleder er forbudt. Den lokale netspænding skal svare til angivelserne på typeskiltet.

- Frakobl altid maskinen fra nettet, hvis den ikke er under opsyn og inden montering, afmontering eller rengøring.
- Skær ikke dybfrostmad, varme levnedsmidler, ben, levnedsmidler med store kerner, stege i net eller levnedsmidler i emballage!
- Anvend ikke maskinen med et eksternt tænd-/sluk-ur eller en separat fjernbetjening.
- Hold maskinen under opsyn ved brug.
- Lad ikke maskinen køre uafbrudt længere end 10 minutter. Motoren kan overophede. Sluk maskinen for at lade motoren afkøle.

Fare for stød

- Træk altid stikket ud af stikkontakten ved driftsforstyrrelser, før hver rengøring eller hvis maskinen ikke anvendes. Træk i stikket og ikke i ledningen.
- Dyp aldrig maskinen i vand. Udsæt aldrig maskinen for regn eller anden form for fugtighed. Hvis maskinen alligevel skulle falde ned i vandet, skal du først trække stikket ud af

stikkontakten og derefter tage maskinen op af vandet. Få derefter kontrolleret maskinen af et godkendt servicested, før den atter tages i brug.

- Anvend ikke maskinen med fugtige hænder. Anvend den ikke, hvis det er fugtigt eller vådt, eller hvis du står på et fugtigt gulv. Anvend ikke maskinen udenfor.
- Åbn aldrig maskinens kabinet. Hvis der røres ved spændingsførende tilslutninger, eller den elektriske og mekaniske opbygning ændres, er der fare for stød.
- Stands straks brugen ved beskadigelse af produktdele, og kontakt ritter-kundeservice. Foretag ikke selv ændringer på maskinen.
- Hvis netledningen beskadiges, skal den udskiftes af producenten, kundeservicen eller lignende, kvalificerede personer, så farer undgås.

Fare for kvæstelser

- Rundkniven er meget skarp og kan skære legemsdele af.
 - Det er kun muligt at skære med maskinen med skiveslæden. Glideskinnen er ikke egnet til at lægge fødevarer på. Skiveslæden skal kun tages af, hvis der skal foretages en grundigere rengøring.
 - Denne maskine skal anvendes med den korrekt positionerede sikkerhedsholder, medmindre størrelsen eller formen på det, der skal skæres ikke muliggør brugen af denne.
 - Før udskiftning af tilbehør eller ekstradele, der bevæges under driften, skal maskinen slukkes og frakobles.
 - Rundkniven fortsætter med at køre en smule efter frakoblingen.
 - Ved brug og rengøring af maskinen skal man være yderst forsigtig! Vær særligt opmærksom på at holde dine fingre og andre legemsdele væk fra rundkniven. Sæt ikke hånden/fingrene ind i rummet mellem stopplade og rundkniv!
- Sluk maskinen inden rengøringen, træk stikket ud af stikkontakten, og drej justeringsknappen for skive-tykkelse mod urets retning, indtil stoppladen befinder sig i position "0".
 - For at undgå kvæstelser skal du til rengøring af rundkniven anvende en opvaskebørste eller et lignende egnet rengøringsapparat. Rengør ikke rundkniven i opvaskemaskinen, da der ved fyldning og tømning er en forøget fare for snitsår.

Klap grafikkerne i den forreste og bageste bogryg ud.

Læs anvisningen omhyggeligt, inden maskinen tages i brug. Opbevar brugsanvisningen, og udlever den, hvis maskinen videregives til en anden.

Alternativt er den aktuelle brugsanvisning til rådighed på www.ritterwerk.de.

FORMÅL

Pålægsmaskinen anvendes til at skære normale levnedsmidler i husholdningen.



Pålægsmaskinen er egnet til kontakt med levnedsmidler.

Ikke korrekt brug eller forkert betjening kan medføre alvorlige kvæstelser eller materielle skader. I det tilfælde bortfalder samtlige garanti- og ansvarskrav.

IBRUGTAGNING

Forberedelse

- Tag maskinen forsigtigt ud af emballagen.

Info:

Pålægsmaskinen udleveres med allerede monteret skiveslæde og sikkerhedsholder.

- Fjern alle emballagedele og opbevar disse sammen med resten af emballagen.
- Stil maskinen på et jævnt, skridsikkert underlag i umiddelbar nærhed af stikkontakten.
- Rengør maskinen, før den kommer i kontakt med levnedsmidler (se RENGØRING).

Montering af maskinen

Positioner skiveslæden og sikkerhedsholderen som beskrevet nedenfor efter rengøringen:

A Positioner skiveslæden (7) på maskinen:

- Læg de to slædemellemstykker (14), der befinder sig på undersiden af skiveslæden, på maskinens glideskinne (10), og skub skiveslæden frem indtil anslag. Sørg for, at skiveslædens to styrespor (12) befinder sig i maskinens glideføringer (11).

- Åbn nu med højre hånd låsestangen (8) ved at trykke den fremad. Låsestangen skal holdes aktivt i denne åbnede position, så skiveslæden med den anden hånd kan skydes helt til side.

Når låsestangen slippes, klapper denne automatisk tilbage til den låste position.

Info:

Skiveslæden kan let flyttes i korrekt position og står lodret i forhold til rundkniven.

B Skub sikkerhedsholderen (6) op på skiveslædens håndtag.

- Sæt stikket (15) i stikkontakten.
- Opbevar altid overskydende netledning (15) i ledningsrummet (16), ved at du skubber kablet ind i revnen på maskinens bagside.

SKÆRING

C Indstil den ønskede skivetykkelse med den trinløst indstillelige justeringsknap for skivetykkelse (2). Indstillingsskalaen for skivetykkelse (13) sidder oppe ved stoppladen (1). Til den maksimale skærebredde skal justeringsknappen for skivetykkelse drejes flere gange med 360°.

Info:

Position "0" for indstillingsskalaen for skivetykkelse er af sikkerhedsmæssige årsager konstrueret som knivdæksel.

D Læg madvarerne på skiveslæden (7). Tryk let mod stoppladen (1) med sikkerhedsholderen (6).

E Det er kun muligt at skære med maskinen med skiveslæden. Glideskinnen er ikke egnet til at lægge fødevarer på. Beskyt hænderne ved altid at anvende sikkerhedsholderen. Undtagelse: meget store madvarer

FORSIGTIG, fare for kvæstelser på grund af roterende kniv:

Maskinen må aldrig anvendes uden skiveslæde!

F Tænd maskinen med tænd-/sluk-knappen (3).

- Før madvarerne med let tryk mod rundkniven (4), mens maskinen kører.

Info:

Anvend maskinen maksimalt 10 minutter i permanent drift.

- Sluk maskinen igen med tænd-/sluk-knappen, når du er færdig med at skære. Vent, indtil rundkniven er standset helt.
- Stil efter hver anvendelse stoppladen (1) med justeringsknappen for skivetykkelse (2) om på position "0", så den skarpe rundkniv dækkes til og kvæstelser undgås.

RENGØRING

FORSIGTIG, fare for stød, fare for kvæstelser på grund af åbentliggende kniv:

Sluk maskinen inden rengøringen, træk stikket ud af stikkontakten, og stil stoppladen med justeringsknappen for skivetykkelse (2) om på position "0".

Rengør pålægsmaskinen regelmæssigt, så der ikke sætter sig fordrøvelige rester fast.

Info:

Også rundkniven skal rengøres efter hver anvendelse, som beskrevet nedenfor. Da alle levnedsmidler indeholder syrer, salte og fugtighed, kan der også dannes flyverust ved rustfrit stål. Der er en udførlig anvisning til pleje af rundkniven til rådighed under <https://www.ritterwerk.com/blade-guidance>.

Forberedelse

- Tag sikkerhedsholderen (6) af.

G Løsn skiveslædens låsemekanisme ved at skubbe låsestangen (8) frem og holde den i denne position. Træk derefter skiveslæden (7) ind mod dig selv for at trække styresporene (12) ud af maskinens glideføringer (11). Du kan nu løfte skiveslæden af maskinen.

Afmonter rundkniven:

H I Klap knivlåsen (5), der er integreret i knivafdækningen op, og drej i urets retning (som vist på afdækningen med lås-symbolet), indtil hele knivafdækningen kan tages af.

K Tryk med en hånd fra bagsiden mod rundkniven (4), så den løsnes. Tag derefter fat om rundkniven i midten, og tag den af sammen med tandhjulet.

L Under rundkniven sidder der en ekstra kunststofring, der også bør tages af ved rengøringen.

Efter hver skæring af madvarer

- Tør kabinettet, rundkniven samt alle andre fjernede dele af med en fugtig klud.

Med jævne mellemrum

- Rengør rundkniven samt alle andre fjernede dele grundigt i varmt sæbevand (må ikke

kommes i opvaskemaskinen).

- Rengør kabinettet bag kniven med en tør klud/pensel.

Info:

Anvend ikke skuremiddel, svampe med ru overflade eller hårde børster.

- Tør alle opvaskede dele af.

Montering af maskinen

• Isæt kunststofringen igen, ved at du sætter den fast nede med knivbeskyttelsen, indtil den går tydeligt i hak. Tryk den derefter fast hele vejen rundt, så den sidder korrekt.

FORSIGTIG, fare for kvæstelser på grund af åbentliggende kniv:

Anvend aldrig pålægsmaskinen uden kunststofringen!

- Montér nu rundkniven igen.
- Sæt knivlåsen (i knivafdækningen) (5) i og lås den ved at dreje mod urets retning (som vist på afdækningen med lås-symbolet).

A B Sæt skiveslæden og sikkerhedsholderen på.

VEDLIGEHOLDELSE

Pålægsmaskinen er vedligeholdelsesfri.

M Vi anbefaler dog, at tandhjulet ved rundkniven (4) og skiveslæden ved sine styrespor (12) med jævne mellemrum, smøres med en smule ritter-vedligeholdelsesfedt (eller en smule vaseline), så de fortsat kører let.

OPBEVARING

Maskinen opbevares utilgængeligt for børn.

Netledningen må ikke vikles rundt om maskinen. Anvend altid ledningsrummet (16), der er integreret i maskinen, til opbevaring af ledningen.

BORTSKAFFELSE AF AFFALD FRA ELEKTRISK OG ELEKTRONISK UDSTYR



Dette symbol gør opmærksom på, at dette produkt ikke må bortskaffes sammen med usorteret husholdningsaffald. Der findes et separat (gratis) system til indsamling og returnering af affald fra elektrisk og elektronisk udstyr. For yderligere informationer kan du kontakte kommunalforvaltningen eller den forretning, hvor du har købt produktet. Når du sikrer, at dette produkt bortskaffes korrekt, bidrager du til at undgå mulige negative følger for miljøet og menneskers helbred samt opretholdelse af de naturlige ressourcer.

REACH-FORORDNING

Se www.ritterwerk.de

SPECIALTILBEHØR

Specielt til skæring af brød kan der leveres en rundkniv med bølgeskær (19 cm i diameter) til pålægsmaskinen.

Til opsamling af de skårne madvarer fås et passende træbræt.

Til vedligeholdelse af pålægsmaskinen (eftersmøring) kan vi levere det originale ritter-vedligeholdelsesfedt.

SERVICE, REPARATIONER OG RESERVEDELE

Ved service, reparationer og reservedele kontaktes den lokale kundeservice!

Se www.ritterwerk.de

TEKNISKE DATA

Maskinen er i overensstemmelse med CE-forskrifterne.

Netspænding/effektforbrug: se typeskiltet på undersiden af maskinen



Skivetykkelse:

0 mm til ca. 22 mm

GARANTIERKLÆRING

Vi giver 2 års producentgaranti på denne ritter pålægsmaskine og 10 års producentgaranti specielt kun på kondensator-motoren, regnet fra købsdato og iht. angivelserne fra EU-garantidirektiverne. Dine lovbestemte garantikrav iht. § 437 ff. BGB (lovbog for tysk civillov-givning) påvirkes ikke af denne forskrift. Producentgarantien gælder for alle maskiner, der er solgt inden for den Europæiske Union. Du kan se garantibetingelserne på www.ritterwerk.de/warranty. Ved garantikrav eller i forbindelse med kundeservice ydelser skal pålægsmaskinen altid sendes til den nationale kundeservice.

SYMBOLFORKLARING

Symbol	Forklaring
	CE-mærkning: Produktet er i overensstemmelse med de gældende EU-krav.
	Produktet blev bragt i handlen efter den 13. august 2005. Det må ikke bortskaffes sammen med det normale husholdningsaffald. Den overstregede affaldsbeholder symboliserer, at der kræves affaldssortering.
	Egnet til kontakt med levnedsmidler

NORMAS GENERALES DE SEGURIDAD

Para evitar lesiones o daños materiales, observe las siguientes indicaciones de seguridad y consérvelas en un lugar seguro para futuras referencias.

- Este aparato está previsto para el uso en el hogar y otras aplicaciones similares, como en comedores de personal en comercios y oficinas, explotaciones agrarias, para clientes de hoteles, moteles y otros establecimientos hosteleros y en pensiones que sirven desayunos.
- No coloque nunca el aparato en superficies calientes o cerca de llamas vivas.
- Utilice exclusivamente los accesorios suministrados con el aparato.
- No utilice cables de prolongación.
- No doble el cable de red. No enrolle el cable alrededor del aparato.
- Coloque el cable de alimentación de forma que no entre en contacto con objetos muy calientes o con aristas cortantes.
- No trabaje con el aparato hasta que esté colocado de forma segura.
- Seleccione un lugar de instalación donde los niños no puedan alcanzar la cuchilla afilada del aparato.
- Guarde todos los materiales de embalaje utilizados fuera del alcance de los niños. No permita que los niños jueguen con los embalajes, ya que existe riesgo de asfixia.
- Impida que los niños jueguen con el aparato.
- Este aparato no puede ser utilizado por niños. Mantenga fuera del alcance de los niños el aparato y su cable de conexión.
- El aparato también puede ser utilizado por personas con disminución de sus facultades físicas, sensoriales o psíquicas o por personas inexpertas siempre y cuando lo hagan bajo supervisión o se les haya instruido sobre la manipulación segura del aparato y sobre sus posibles riesgos.
- Conecte el aparato únicamente a una toma de corriente correctamente instalada y de fácil acceso cerca del aparato,

que cuente con un sistema de conductor protector. La conexión del aparato a una toma de corriente sin conductor protector no está permitida. La tensión de red local debe cumplir con las especificaciones de la placa de identificación.

- Desconecte siempre de la red eléctrica cuando no esté vigilado, antes de montarlo y desmontarlo, y antes de limpiarlo.
- No corte alimentos congelados, alimentos calientes, huesos, frutas de hueso o carozo, redondos de carne con malla o alimentos envasados.
- No utilice el aparato con un temporizador externo o un mando a distancia independiente.
- Vigile el aparato en todo momento cuando esté funcionando.
- No deje nunca que el aparato funcione ininterrumpidamente durante más de 10 minutos. El motor podría sobrecalentarse. Apague el aparato para que el motor se enfríe.

Peligro de electrocución

- Desenchufe siempre el aparato de la toma de corriente en caso de fallos en el funcionamiento, antes de la limpieza y cuando el aparato no esté en uso. Para ello tire del cuerpo del enchufe, no del cable.
- No sumerja nunca el aparato en agua. No exponga nunca el aparato a la acción de la lluvia o de la humedad. Si el aparato hubiera caído al agua, primero desenchúfelo de la toma de corriente y después sáquelo del agua. Antes de volver a poner en funcionamiento el aparato, asegúrese de que lo revisa un servicio técnico autorizado.
- No utilice el aparato con las manos húmedas. No lo utilice si está húmedo o mojado, o bien si usted se encuentra en un suelo húmedo. No utilice el aparato al aire libre.
- No abra nunca la carcasa del aparato. Si se tocan conexiones bajo tensión o se modifica la configuración de la estructura eléctrica y mecánica, existe riesgo de descarga eléctrica.
- En caso de desperfecto o avería en alguna pieza

del aparato, desconéctelo inmediatamente y póngase en contacto con el servicio técnico de ritter. No realice cambios no autorizados en el aparato por su cuenta.

- En caso de que se dañe el cable de red, deberá reemplazarlo el fabricante, su servicio técnico o una persona debidamente cualificada para evitar riesgos.

Riesgo de lesiones

- La cuchilla circular está muy afilada y puede cortar partes del cuerpo.
- Las operaciones de corte con el aparato sólo se permiten utilizando el carro para el producto. El carril de deslizamiento no es adecuado para apoyar los alimentos. El carro para el producto es desmontable, pero solo para facilitar la limpieza.
- El aparato siempre debe utilizarse con el sujetarrestos correctamente posicionado, a no ser que el tamaño y la forma del producto no permitan su uso.
- El aparato debe apagarse y desconectarse de la red eléctrica antes de sustituir los

accesorios o las piezas complementarias que se mueven durante el funcionamiento.

- La cuchilla circular continúa girando durante un corto espacio de tiempo después de la desconexión.
- El funcionamiento y la limpieza del aparato requieren precaución absoluta. Tenga especial cuidado de mantener los dedos y otras partes del cuerpo alejados de la cuchilla circular. No introduzca la mano en el espacio entre la placa de tope y la cuchilla circular.
- Antes de proceder a la limpieza del aparato, extraiga el enchufe de la toma de corriente y gire el regulador del grosor de corte en sentido horario hasta que la placa de tope se encuentre en la posición "0".
- Para evitar lesiones, utilice un cepillo lavavajillas o un utensilio de limpieza similar adecuado para limpiar la cuchilla circular. No lave la cuchilla circular en el lavavajillas, ya que aumenta el riesgo de lesiones por cortes al meterla y sacarla.

Despliegue los gráficos de la cubierta anterior y posterior.

Lea atentamente las instrucciones antes de poner en marcha el aparato. Conserve las instrucciones de uso y adjúntelas cuando entregue el aparato a una tercera persona.

La versión actualizada de las instrucciones de uso se encuentra disponible en www.ritterwerk.de.

FIN PREVISTO

El cortafiambres universal sirve para cortar alimentos comunes.



El cortafiambres es apto para el contacto con alimentos.

Un uso distinto del previsto o una utilización incorrecta puede provocar lesiones graves o daños en el cortafiambres. Además, anula cualquier derecho de garantía y de reclamación de responsabilidad.

PUESTA EN MARCHA

Preparación

• Saque con cuidado el aparato del embalaje.

Nota:

El aparato cortafiambres se entrega con el carro para el producto y el sujetarrestos ya montados.

- Retire todos los elementos del embalaje y guárdelos junto con éste.
- Coloque el aparato sobre una superficie plana, antideslizante y cercana a una toma de corriente.
- Limpie el aparato antes de que entre en contacto con alimentos (ver LIMPIEZA).

Montaje del aparato

Después de la limpieza, posicione el carro para el producto y el sujetarrestos como se describe a continuación:

A Posicione el carro para el producto (7) en el aparato:

- Coloque los dos puentes del carro (14) situados en la parte inferior del carro para el producto sobre el carril de deslizamiento (10) del aparato y empuje el carro para el producto hacia delante hasta llegar al tope. Asegúrese de que los dos patines guía (12) del carro para el producto han encajado en las guías de deslizamiento (11) del aparato.

- Ahora con la mano derecha abra la palanca de bloqueo (8), empujándola hacia delante. La palanca de bloqueo debe sujetarse para mantenerla en esta posición abierta, para que el carro para el producto se pueda insertar con la otra mano. Al soltar la palanca de bloqueo, ésta retrocede automáticamente a la posición de bloqueo.

Nota:

El carro para el producto está correctamente montado si se encuentra orientado perpendicularmente a la cuchilla circular, y se deja desplazar fácilmente.

B Deslice el sujetarrestos (6) sobre el asidero del carro para el producto.

- Inserte el enchufe (15) en la toma de corriente.
- Guarde el cable de alimentación (15) sobrante siempre en el compartimento del cable (16), introduciéndolo en la ranura situada en la parte trasera del aparato.

CORTAR

C Ajuste el grosor de corte deseado con el regulador del grosor de corte (2) progresivo. La escala de ajuste del espesor de corte (13) se encuentra en la parte superior de la placa de tope (1). Para obtener el máximo ancho de corte, el regulador del grosor de corte debe girarse 360° varias veces.

Nota:

Por motivos de seguridad, en la posición "0" de la escala de ajuste del espesor de corte, el filo de la cuchilla se encuentra cubierto.

D Coloque el producto para cortar en el carro para el producto (7). Presione ligeramente el producto con el sujetarrestos (6) contra la placa de tope (1).

E Las operaciones de corte con el aparato sólo se permiten utilizando el carro para el producto. El carril de deslizamiento no es adecuado para apoyar los alimentos. Proteja sus manos utilizando siempre el sujetarrestos. Excepción: el producto que se va a cortar es excesivamente grande

ATENCIÓN, peligro de lesiones por cuchilla en rotación:

Este aparato no se debe utilizar nunca sin el carro para el producto.

F Encienda el aparato utilizando el interruptor de marcha/paro (3).

- Con el aparato en marcha, desplace el producto que se va a cortar empujándolo suavemente contra la cuchilla circular (4).

Nota:

Utilice el aparato un máximo de 10 minutos en funcionamiento continuo.

- Una vez finalizada la operación de corte, apague el aparato utilizando el interruptor de marcha/paro. Espere hasta que la cuchilla circular se haya detenido por completo.
- Después de cada uso, ponga la placa de tope (1) mediante el regulador del grosor de corte (2) en la posición "0", para que el filo de la cuchilla circular quede cubierto por la placa de tope y de ese modo se evite el riesgo de lesiones.

LIMPIEZA

ATENCIÓN, peligro de descargas eléctricas y lesiones por cuchilla expuesta sin cubrir:

Antes de iniciar los trabajos de limpieza, apague el aparato, extraiga el enchufe de la toma de corriente y ponga el regulador del grosor de corte (2) en la posición "0".

Limpie el cortafiambres frecuentemente para evitar la acumulación de restos de alimentos perecederos.

Nota:

La cuchilla circular también debe limpiarse después de cada operación de corte, siguiendo las indicaciones a continuación. Como todos los alimentos contienen ácidos, sales y humedad, puede formarse una película de óxido incluso en el acero inoxidable. Encontrará instrucciones detalladas sobre el mantenimiento de la cuchilla circular en <https://www.ritterwerk.com/blade-guidance>.

Preparación

- Retire el sujetarrestos (6).

G Suelte el mecanismo de bloqueo del carro para el producto empujando la palanca de bloqueo (8) hacia delante y manteniéndola en esta posición. A continuación, tire del carro para el producto (7) hacia usted para sacar los patines guía (12) de las guías de deslizamiento (11) del aparato. Ahora puede retirar el carro para el producto del aparato.

Desmonte la cuchilla circular:

H I Abra el cierre de la cuchilla (5) integrado en la cubierta de la cuchilla y gírelo en sentido horario (como se indica en la cubierta con símbolo de candado), hasta que se pueda retirar el conjunto de cubierta de la cuchilla.

K Con una mano, presione la cuchilla circular (4) con la mano para soltarla. A continuación, sujete la cuchilla circular por el centro de giro y extráigala junto con la rueda dentada.

L Debajo de la cuchilla circular se encuentra un anillo de plástico adicional, que también debe retirarse para su limpieza.

Después de cada operación de corte

- Limpie la carcasa, la cuchilla circular y todas las piezas extraídas con un paño húmedo.

De vez en cuando

- Lave a fondo la cuchilla circular y todas las piezas extraídas con agua corriente caliente (no en el lavavajillas).
- Limpie la carcasa detrás de la cuchilla con un paño seco o con una brocha.

Nota:

No utilice ningún limpiador abrasivo, esponjas con superficie áspera o cepillos duros.

- Seque todas las piezas después de aclararlas.

Montaje del aparato

- En primer lugar, vuelva a colocar el anillo de plástico enganchándolo en la parte inferior en el protector de la cuchilla hasta que note que encaja en su sitio. A continuación, apriételo firmemente en todo el contorno para que quede bien ajustado.

ATENCIÓN, peligro de lesiones por cuchilla expuesta sin cubrir:

No utilice nunca el cortafiambres sin el anillo de plástico.

- Vuelva a montar la cuchilla circular.

- Coloque el cierre de la cuchilla (en la cubierta de la cuchilla) (5) y ciérrelo girándolo en sentido antihorario (como se indica en la cubierta con el símbolo del candado).

A B Coloque el carro para el producto y el sujetarrestos.

MANTENIMIENTO

El cortafiambres no precisa mantenimiento.

M Sin embargo, le recomendamos aplicar de vez en cuando un poco de grasa de mantenimiento ritter (o de vaselina) en la rueda dentada de la cuchilla circular (4) y en los patines guía (12) del carro para el producto, para asegurar un funcionamiento suave a largo plazo.

ALMACENAMIENTO

Mantenga el aparato fuera del alcance de los niños.

No enrolle el cable de alimentación alrededor del aparato. Para recoger el cable, utilice siempre el compartimento del cable (16) integrado en el aparato.

ELIMINACIÓN DE RESIDUOS DE APARATOS ELÉCTRICOS Y ELECTRÓNICOS



Este símbolo indica que este producto no debe eliminarse con los residuos municipales no clasificados. Existe un sistema específico (gratuito) para la recogida y devolución de los RAEE. Para más información, póngase en contacto con su ayuntamiento o con la tienda donde compró el producto. Asegurándose de que este producto se desecha correctamente ayudará a prevenir posibles consecuencias negativas para el medio ambiente y la salud humana y contribuirá a conservar los recursos naturales.

REGLAMENTO REACH

Visite www.ritterwerk.de

ACCESORIOS ESPECIALES

Hay disponible una cuchilla de filo ondulado (19 cm de diámetro) para el cortafiambres, especial para cortar pan.

Para recoger el producto cortado hay disponible una tabla de madera adecuada.

Para el mantenimiento del cortafiambres (reengrase) hay disponible la grasa de mantenimiento original ritter.

SERVICIO TÉCNICO, REPARACIONES Y PIEZAS DE REPUESTO

Para el servicio técnico, las reparaciones y las piezas de repuesto póngase en contacto con el servicio técnico local.

Visite www.ritterwerk.de

DATOS TÉCNICOS

El aparato cumple con las normas CE.



Tensión de red / Consumo de potencia: ver placa de identificación en la parte inferior del aparato

Grosor de corte:
0 mm hasta aprox. 22 mm

GARANTÍA

Conforme a lo dispuesto en las directivas comunitarias sobre garantías comerciales, este aparato cortafiambres ritter tiene una garantía de fabricante de 2 años a partir de la fecha de compra, y una garantía exclusiva de 10 años que cubre el motor de inducción. Sus derechos legales de reclamación de garantía en virtud del artículo 437 y siguientes del BGB (Código Civil Alemán) no se verán afectados por esta regulación. La garantía del fabricante es válida para todos los aparatos vendidos dentro de la Unión Europea. Puede consultar las condiciones de garantía en www.ritterwerk.de/warranty. En caso de reclamación de la garantía o para la prestación de servicios posventa, el cortafiambres debe enviarse siempre al servicio técnico del país.

EXPLICACIÓN DE LOS SÍMBOLOS

Símbolo	Explicación
	Marcado CE: Este producto es conforme con los requisitos actuales de la unión Europea.
	Este producto se ha comercializado después del 13 de agosto de 2005. No se puede desechar con la basura doméstica. El símbolo del contenedor de basura tachado indica la necesidad de una recogida selectiva.
	Apto para el contacto con alimentos

YLEISIÄ TURVALLISUUSOHJEITA

Noudata ehdottomasti seuraavia turvallisuusohjeita loukkaantumisten tai esinevahinkojen välttämiseksi ja säilytä ohjeet myöhempää tarvetta varten.

- Tämä laite on tarkoitettu käyttöön kotitalouksissa ja vastaavissa, esimerkiksi liikkeiden tai toimistojen henkilöstön keittiöissä, maataloilla, hotellien, hostellien ja muiden majoituspaikkojen asiakaskeittiöissä sekä aamiaismajoituspaikoissa.
- Älä koskaan aseta laitetta kuumille pinnoille tai avotulen lähelle.
- Käytä ainoastaan mukana toimitettuja lisävarusteita.
- Älä käytä jatkojohtoja.
- Älä taita verkkovirtajohtoa. Älä keri verkkovirtajohtoa laitteen ympärille.
- Varmista, ettei verkkovirtajohto aiheuta kompastumisvaaraa eikä joudu kosketuksiin terävien kulmien tai kuumien pintojen kanssa.
- Ota laite käyttöön vasta sitten, kun se on asetettu tukevalle alustalle.
- Valitse sijoituspaikka siten, etteivät lapset ulotu laitteen terään.
- Säilytä kaikki pakkausmateriaalit lasten ulottumattomissa. Älä anna lasten leikkiä pakkauksella, sillä se aiheuttaa tukehtumisvaaran.
- Lapset eivät saa leikkiä laitteella.
- Lapset eivät saa käyttää tätä laitetta. Pidä laite ja sen liitäntäjohto lasten ulottumattomissa.
- Laite soveltuu myös sellaisten henkilöiden käyttöön, joilla on fyysisiä, henkisiä tai aistirajoituksia tai jotka ovat kokemattomia, jos käyttöä valvotaan tai jos tällaisia henkilöitä on opastettu laitteen turvallisessa käytössä ja he myös ymmärtävät käyttöön liittyvät vaarat.
- Liitä laite ainoastaan sen välittömässä läheisyydessä olevaan, asianmukaisesti asennettuun, helppopääsyiseen ja suojajohdinjärjestelmällä varustettuun pistorasiaan. Laitetta ei saa liittää pistorasiaan, jossa ei ole suojajohdinjärjestelmää. Paikallisen verkkojännitteen pitää vastata tyyppikilven tietoja.

- Irrota laite sähköverkosta, kun sitä ei valvota tai kun se aiotaan koota, purkaa tai puhdistaa.
- Älä leikkaa laitteella pakasteita, kuumia elintarvikkeita, luita, suuria ja kovia siemeniä sisältäviä elintarvikkeita, verkkoon käärittyjä paisteja tai pakattuja elintarvikkeita!
- Älä käytä laitetta ulkoisella ajastimella tai erillisellä etäohjauksella.
- Älä jätä laitetta ilman valvontaa käytön aikana.
- Älä koskaan anna laitteen käydä tauotta yli 10 minuuttia. Moottori voi ylikuumentua. Kytke laite pois päältä, jotta moottori jäähtyy.

Sähköiskun vaara

- Irrota verkkovirtapistoke aina pistorasiasta, jos ilmenee toimintahäiriö, ja myös aina ennen puhdistusta tai kun laitetta ei käytetä. Irrota vetämällä suoraan pistokkeesta; älä vedä johdosta.
- Älä koskaan upota laitetta veteen. Älä koskaan altista laitetta sateelle tai muulle kosteudelle. Jos laite putoaa veteen, irrota pistoke pistorasiasta, ennen kuin nostat laitteen vedestä. Anna valtuutetun huoltopisteen tarkastaa laite, ennen kuin otat sen uudelleen käyttöön.
- Älä käytä laitetta kostein käsin. Älä käytä laitetta, jos se on märkä tai kostea tai jos seisot kostealla lattialla. Älä käytä laitetta ulkotiloissa.
- Älä koskaan avaa laitteen koteloa. Jännitteisten liitännöiden koskettaminen tai sähköisen tai mekaanisen rakenteen muuttaminen aiheuttaa sähköiskuvaaran.
- Jos havaitset vaurioita laitteen osissa, lopeta käyttö välittömästi ja ota yhteyttä ritteryhtiön asiakaspalveluun. Älä tee laitteeseen muutoksia oma-aloitteisesti.

- Jos verkkovirtajohto vaurioituu, valmistajan tai valmistajan asiakaspalvelun tai vastaavan pätevän henkilön on vaihdettava se, jotta vältetään vaaratilanteet.

Loukkaantumisvaara

- Pyöröterä on erittäin terävä ja voi leikata ruumiinosia irti.
- Laitteella leikkaaminen on mahdollista vain leikkuukelkkaa käyttäen. Liukukisko ei sovellu elintarvikkeiden laskualustaksi. Leikkuukelkka on irrotettava puhdistamisen helpottamiseksi.
- Tätä laitetta on käytettävä asianmukaisesti asetetun leikkuutuen kanssa, ellei leikattava tuote ole kooltaan ja muodoltaan sellainen, ettei sen käyttö ole mahdollista.
- Ennen kuin vaihdat lisävarusteita tai lisäosia, jotka liikkuvat käytön aikana, laite on kytkettävä pois päältä ja irrotettava sähköverkosta.
- Pyöröterä jatkaa pyörimistä jonkin aikaa sammutuksen jälkeen.
- Laitteen käytössä ja puhdistuksessa on noudatettava äärimmäistä varovaisuutta! Pidä erityisesti sormet ja muut ruumiinosat etäällä pyöröterästä. Älä vie käsiä rajoitinlevyn ja pyöröterän väliin!
- Ennen kuin puhdistat laitetta, kytke se pois päältä, irrota pistoke pistorasiasta ja käännä viipalepaksuuden säädintä vastapäivään, kunnes rajoitinlevy on nolla-asennossa.
- Loukkaantumisen välttämiseksi käytä pyöröterän puhdistamiseen tiskiharjaa tai vastaavaa soveltuvaa puhdistusvälinettä. Älä pese pyöröterää astianpesukoneessa, sillä se aiheuttaa suuremman viiltohaavojen vaaran konetta täytettäessä ja tyhjennettäessä.

Taita etu- ja takaliepeen kuvat esiin.

Lue käyttöohje huolellisesti läpi ennen laitteen käyttöönottoa. Säilytä käyttöohje ja luovuta se aina laitteen mukana.

Ajantasainen käyttöohje on saatavana myös osoitteesta www.ritterwerk.de.

KÄYTTÖTARKOITUS

Siivutuskone on tarkoitettu tavanomaisten elintarvikkeiden siivuttamiseen.



Siivutuskone soveltuu elintarvikkeiden käsittelyyn.

Käyttötarkoituksesta poikkeava käyttö tai väärä käyttötapaa voi aiheuttaa vakavan loukkaantumisen tai esinevahinkoja. Tällöin kaikki takuu- ja vastuuvuorot raukeavat.

KÄYTTÖÖNOTTO

Valmistelu

- Ota laite varovasti esiin pakkauksesta.

Huom.:

Siivutuskone toimitetaan leikkuukelkka ja -tuki valmiiksi asennettuina.

- Poista kaikki pakkausmateriaalit ja säilytä niitä yhdessä pakkauksen kanssa.
- Aseta laite tasaiselle, liukumattomalle alustalle pistorasian läheisyyteen.
- Puhdista laite, ennen kuin sillä käsitellään elintarvikkeita (katso kohta PUHDISTUS).

Laitteen kokoaminen

Aseta leikkuukelkka ja -tuki puhdistuksen jälkeen paikoilleen seuraavasti:

A Aseta leikkuukelkka (7) laitteeseen:

- Aseta kelkan poikittuet (14), jotka ovat leikkuukelkan pohjassa, laitteen liukukiskon (10) päälle ja työnnä leikkuukelkka eteenpäin rajoitinta vasten.

Varmista, että molemmat kelkan jalakset (12) ovat laitteen liukuohjaimissa (11).

• Aava nyt lukitusvipu (8) oikealla kädellä työntämällä sitä eteenpäin. Lukitusvipua on pidettävä tässä auki-asennossa aktiivisesti, jotta leikkuukelkka voidaan työntää toisella kädellä kokonaan paikalleen. Kun ote lukitusvivusta irrotetaan, se kääntyy automaattisesti takaisin lukitusasentoon.

Huom.:

Leikkuukelkka on helppo työntää oikeaan asentoon ja on kohtisuorassa pyöröterään nähden.

B Työnnä leikkuutuki (6) leikkuukelkan varren päälle.

- Liitä sitten pistoke (15) pistorasiaan.
- Pidä ylimääräinen osa johdosta (15) aina johtolokeroon (16) työntämällä johto laitteen takaosassa olevasta kolosta.

LEIKKAAMINEN

C Aseta haluamasi viipalepaksuus portaattomalla säätimellä (2). Viipalepaksuuden säätöasteikko (13) on rajoitinlevyn (1) yläosassa. Jotta voidaan käyttää enimmäispaksuutta, säätövipua on käännettävä 360° useita kertoja.

Huom.:

Viipalepaksuuden säätöasteikon nolla-asento on turvallisuussyistä säädetty terän suoja-asennoksi.

D Aseta viipaloitava tuote leikkuukelkkaan (7). Paina tuotetta leikkuutuella (6) kevyesti rajoitinlevyä (1) vasten.

E Laitteella leikkaaminen on mahdollista vain leikkuukelkkaa käyttäen. Liukukisko ei sovellu elintarvikkeiden laskualustaksi. Suojaa käsiäsi käyttämällä aina leikkuutukea. Poikkeus: hyvin suurikokoiset tuotteet.

HUOMIO, pyörivä terä aiheuttaa loukkaantumisaaran:

Laitetta ei koskaan saa käyttää ilman leikkuukelkkaa!

F Käynnistä laite virtakytkimestä (3).

- Kun laite on käynnissä, työnnä leikkattavaa tuotetta kevyesti pyöröterää (4) vasten.

Huom.:

Käytä laitetta korkeintaan 10 minuuttia jatkuvassa käyttötilassa.

- Kun olet lopettanut viipaloinnin, kytke laite taas pois päältä virtakytkimestä. Odota, että pyöröterä pysähtyy täysin.
- Siirrä rajoitinlevy (1) jokaisen käyttökerran jälkeen nolla-asentoon viipalepaksuuden säätimellä (2) terävän pyöröterän suojaamiseksi ja loukkaantumisten välttämiseksi.

PUHDISTUS

HUOMIO, sähköiskun vaara, paljas terä aiheuttaa loukkaantumisaaran:

Ennen kuin puhdistat laitetta, kytke se pois päältä, irrota pistoke pistorasiasta ja siirrä rajoitinlevy viipalepaksuuden säätimellä (2) nolla-asentoon.

Jotta siivutuskoneeseen ei jää pilaantuvia leikkuutähteitä, puhdista laite säännöllisesti.

Huom.:

Myös pyöröterä on puhdistettava jokaisen leikkuukerran jälkeen jäljempänä kuvatulla tavalla. Kaikki elintarvikkeet sisältävät happoja, suoloja ja kosteutta, jotka voivat muutoin aiheuttaa lentoruostetta jopa ruostumattomassa teräksessä. Kattavat ohjeet pyöröterän kunnossapittoon saat osoitteesta <https://www.ritterwerk.com/blade-guidance>.

Valmistelu

- Irrota leikkuutuki (6).

G Avaa leikkuukelkan lukitus työntämällä lukitusvipua (8) eteenpäin ja pitämällä se tässä asennossa. Vedä sitten leikkuukelkkaa (7) itseesi päin vetääksesi jalaket (12) pois laitteen liukuohjaimista (11). Leikkuukelkan voi nyt nostaa pois laitteesta.

Irrota pyöröterä:

H I Käännä teränsuojuksessa oleva terän lukitsin (5) ylös ja kierrä myötäpäivään (suojuksen lukkosymbolin osoittamalla tavalla), kunnes voit irrottaa koko teränsuojuksen.

K Löystytä pyöröterää (4) painamalla sitä kädellä takaapäin. Tartu pyöröterän keskioön ja ota terä hammaspöörineen pois.

L Pyöröterän alla on muoviholkki, joka on myös irrotettava puhdistusta varten.

Jokaisen käyttökerran jälkeen

- Pyyhi kotelo, pyöröterä ja muut irrotetut osat kostealla liinalla.

Silloin tällöin

- Puhdista pyöröterä ja muut irrotetut osat perusteellisesti lämpimässä tiskivedessä (ei astianpesukoneessa).

- Puhdista kotelo terän takaa kuivalla pyyhkeellä/siveltimellä.

Huom.:

Älä käytä hankaavia aineita, karkeita pesusieniä tai kovia harjoja.

- Kuivaa kaikki pestyt osat.

Laitteen kokoaminen

- Aseta ensin muoviholkki paikalleen kiinnittämällä se alhaalta teränsuojukseen siten, että se loksauttaa paikalleen. Painele holkki koko matkalta tiiviisti kiinni.

HUOMIO, paljas terä aiheuttaa loukkaantumisvaaran:

Älä koskaan käytä siivutuskonetta ilman muoviholkkia!

- Asenna sitten pyöröterä takaisin paikalleen.
- Aseta terän lukitsin (teränsuojuksessa) (5) paikalleen ja sulje se kiertämällä sitä vastapäivään (teränsuojuksen lukkosymbolin osoittamalla tavalla).

A B Aseta leikkuukelkka ja -tuki paikalleen.

HUOLTO

Siivutuskone on huolloton.

M Suosittelemme kuitenkin voitelemaan pyöröterän (4) hammaspöörän ja kelkan jalaket (12) silloin tällöin kevyesti ritter-huoltorasvalla (tai vaseliinilla), jotta ne liukuvat vaivattomasti.

SÄILYTYS

Säilytä laitetta lasten ulottumattomissa.

Älä kerä verkkovirtajohtoa laitteen ympärille. Säilytä johtoa aina laitteen sisällä olevassa johtolokerossa (16).

SÄHKÖ- JA ELEKTRONIKKALAITEROMUN HÄVITTÄMINEN



Tämä symboli tarkoittaa, että tuotetta ei saa hävittää lajittelemattoman yhdyskuntajätteen mukana. Sähkö- ja elektroniikkalaiteromua varten on erillinen (maksuton) keräys- ja palautusjärjestelmä. Kysy lisätietoja paikallisviranomaisilta tai liikkeestä, josta ostit tuotteen. Huolehtimalla tämän tuotteen asianmukaisesta hävittämisestä autat ehkäisemään mahdollisia haitallisia ympäristö- ja terveysvaikutuksia sekä säästämään luonnonvaroja.

REACH-ASETUS

Katso lisätietoja osoitteesta www.ritterwerk.de.

ERIKOISLISÄVARUSTEET

Siivutuskoneeseen on saatavilla erityisesti leivän viipalointiin tarkoitettu sahalaitainen pyöröterä (halkaisija 19 cm).

Viipaleiden keräämiseen on saatavilla sopiva puualusta.

Siivutuskoneen huoltoa (voitelua) varten on saatavana alkuperäistä ritter-huoltorasvaa.

HUOLTO, KORJAUKSET JA VARAOSAT

Ota yhteyttä paikalliseen asiakaspalveluun huolto-, korjaus- ja varaosa-asioissa.

Katso lisätietoja osoitteesta www.ritterwerk.de.

TEKNISET TIEDOT

Laitte on CE-määräysten mukainen.



Verkköjännite/tehonkulutus: katso laitteen alapuolella oleva tyyppikilpi.

Leikkauspaksuus: 0 mm – n. 22 mm

TAKUUEHDOT

Myönämme tälle ritter-siivutuskoneelle kahden (2) vuoden valmistajatakuun, joka alkaa ostopäivästä ja on EU-määräysten mukainen. Lakisääteiset takuuoikeudet pätevät näistä ehdoista riippumatta, esim. § 437 ff. BGB (Saksan siviilioikeuslakikirja). Valmistajatakuu on voimassa kaikille Euroopan unionin alueella myydyille laitteille. Takuehdot ovat nähtävissä osoitteessa www.ritterwerk.de/warranty. Takuuvaatimusta tai asiakaspalvelua varten siivutuskone on aina toimitettava maakohtaiseen asiakaspalvelupisteeseen.

MERKKIEN SELITYS

Symboli	Selitys
	CE-merkintä: tuote on Euroopan unionissa sovellettavien vaatimusten mukainen.
	Tuote on saatettu markkinoille 13. elokuuta 2005 jälkeen. Sitä ei saa hävittää tavallisen talousjätteen mukana. Ylirastittua jäteastiaa esittävä symboli tarkoittaa, että laite on kerättävä erikseen muusta jätteestä.
	Soveltuu elintarvikekäyttöön.

OPĆE SIGURNOSNE UPUTE

Kako bi se izbjegle ozljede ili materijalna šteta, obvezno se pridržavajte sljedećih sigurnosnih uputa i sačuvajte ih za daljnju uporabu!

- Ovaj je uređaj namijenjen za uporabu u kućanstvu i slične primjene, primjerice: u kuhinjama za zaposlenike u trgovinama i uredima; na poljoprivrednim imanjima; za goste u hotelima, motelima i drugim objektima za privremeni smještaj; u pansionima.
 - Uređaj nikada ne stavljajte na vruću površinu ni blizu otvorenog plamena.
 - Upotrebljavajte isključivo pribor koji je priložen u isporuci.
 - Ne upotrebljavajte produžne kabele.
 - Ne savijajte kabel za napajanje. Ne namatajte kabel oko uređaja.
 - Kabel za napajanje postavite tako da ne može doći do spoticanja i da ne dolazi u kontakt s vrućim predmetima ili predmetima oštih rubova.
 - Započnite s radom uređaja tek nakon što ste ga sigurno postavili.
- Odaberite mjesto postavljanja tako da djeca ne mogu dohvatiti oštri nož uređaja.
 - Skladištite sav materijal ambalaže izvan dohvata djece. Ne dopustite djeci da se igraju s ambalažom jer postoji opasnost od gušenja.
 - Djeca se ne smiju igrati uređajem.
 - Djeca ne smiju upotrebljavati ovaj uređaj. Uređaj i njegove priključne vodove treba držati podalje od djece.
 - Uređajem se mogu služiti osobe smanjenih fizičkih, senzornih ili mentalnih sposobnosti ili osobe s nedostatnim iskustvom i/ili znanjem, pod uvjetom da su pod nadzorom ili su prethodno informirane o sigurnoj uporabi uređaja i pritom razumiju opasnosti koje proizlaze iz uporabe uređaja.
 - Uređaj priključite samo na pravilno instaliranu i slobodno dostupnu utičnicu sa sustavom zaštitnih vodiča u neposrednoj blizini. Zabranjena je uporaba utičnice bez zaštitnog vodiča. Lokalni mrežni napon mora biti u skladu s podacima na tipskoj pločici.

- Odvojite uređaj od naponske mreže kada nije pod nadzorom te prije sastavljanja, rasklapanja i čišćenja uređaja.
- Na uređaju ne režite duboko zamrznutu hranu, vruće namirnice, kosti, namirnice koje sadržavaju veće koštice, pečenje u mrežici ili zapakirane namirnice!
- Ne upotrebljavajte uređaj s vanjskim tajmerom ili zasebnim daljinskim upravljačem.
- Nipošto ne ostavljajte uređaj bez nadzora dok radi.
- Ne ostavljate uređaj da radi dulje od 10 minuta bez prekida. Motor se može pregrijati. Isključite uređaj kako bi se motor mogao ohladiti.

Opasnost od strujnog udara

- U slučaju smetnji pri radu uređaja, prije svakog čišćenja te kada uređaj nije u uporabi, uvijek izvucite mrežni utikač iz utičnice. Pritom vucite za utikač, nikada za kabel.
- Uređaj nikada ne uranjajte u vodu. Nemojte izlagati uređaj kiši ili vlazi. Ako uređaj ipak slučajno padne u vodu, prvo izvucite mrežni utikač iz utičnice, a tek potom izvadite uređaj iz vode. Nakon toga uređaj odnesite na provjeru u ovlašteni servis prije ponovnog stavljanja u uporabu.
- Nemojte se služiti uređajem ako su vam ruke mokre. Ne upotrebljavajte uređaj ako je vlažan ili mokar ili ako stojite na vlažnom podu. Uređaj ne puštajte u rad na otvorenom prostoru.
- Nikada ne otvarajte kućište uređaja. Ako se dotaknu priključci pod naponom ili se promijeni električna i mehanička struktura, postoji opasnost od strujnog udara.
- U slučaju oštećenja dijelova opreme odmah zaustavite rad i obratite se službi podrške kupcima tvrtke ritter. Ne poduzimajte nikakve samostalne izmjene na uređaju.
- Ako dođe do oštećenja kabela za napajanje, moraju ga zamijeniti proizvođač, njegova služba podrške kupcima ili druge ovlaštene osobe kako bi se izbjegle opasnosti.

Opasnost od ozljeda

- Okrugli je nož vrlo oštar i može odvojiti dijelove tijela.
- Rezanje uređajem moguće je jedino s pomoću klizne vodilice. Klizač nije namijenjen za polaganje namirnica. Klizna vodilica se može skinuti samo u svrhu boljeg čišćenja.
- Ovaj se uređaj mora upotrebljavati s pravilno namještenim držačem ostataka namirnica, osim u slučajevima kada njegova primjena nije prikladna zbog veličine i oblika namirnica za rezanje.
- Prije zamjene pribora ili dodatnih dijelova koji se pokreću dok uređaj radi uređaj se mora isključiti i odvojiti od naponske mreže.
- Nakon isključivanja uređaja okrugli nož neko se vrijeme i dalje okreće.
- Pri uporabi i čišćenju uređaja potreban je izniman oprez! Pritom posebno pazite na to da su vaši prsti i drugi dijelovi tijela udaljeni od okruglog noža. Ne posežite u prostor između zaustavne ploče i okruglog noža!
- Prije čišćenja isključite uređaj, izvucite mrežni utikač iz utičnice te gumb za podešavanje debljine rezanja okrenite suprotno od smjera kazaljke na satu tako da se zaustavna ploča nalazi u položaju „0”.
- Kako biste izbjegli ozljede, za čišćenje okruglog noža upotrebljavajte četku za pranje posuđa ili sličan odgovarajući uređaj za čišćenje. Nemojte čistiti okrugli nož u perilici posuđa jer postoji povećan rizik od posjekotina prilikom punjenja i pražnjenja perilice.

Rastvorite grafički prikaz s prednje i stražnje strane knjižice.

Prije početka uporabe uređaja pažljivo pročitajte upute. Ako prosljeđujete uređaj, sačuvajte upute za uporabu i priložite ih uređaju.

Izvorne upute za uporabu također možete pronaći na stranici www.ritterwerk.de.

SVRHA

Rezač za fino rezanje služi za rezanje namirnica koje se uobičajeno upotrebljavaju u domaćinstvu.



Rezač za fino rezanje pogodan je za uporabu na hrani.

Uporaba koja nije u skladu sa svrhom ili pogrešno rukovanje mogu dovesti do teških ozljeda ili materijalne štete. U tom slučaju zahtjevi za ispunjenje garancije, odnosno jamstva smatrat će se nevaljanima.

PUŠTANJE U RAD

Priprema

- Pažljivo izvadite uređaj iz ambalaže.

Informacije:

Rezač za fino rezanje isporučuje se s već montiranom kliznom vodilicom i držačem ostataka namirnica.

- Uklonite sve dijelove ambalaže s uređaja te ih sačuvajte zajedno s ambalažom.
- Uređaj postavite na ravnu podlogu koja nije skliska i u čijoj se neposrednoj blizini nalazi mrežna utičnica.
- Očistite uređaj prije nego što dođe u kontakt s namirnicama (pogledajte poglavlje ČIŠĆENJE).

Sastavljanje uređaja

Nakon čišćenja postavite kliznu vodilicu i držač ostataka namirnica kako je opisano u nastavku:

A Postavite kliznu vodilicu (7) na uređaj:

- Dva klizna umetka (14) koja se nalaze na donjoj strani klizne vodilice postavite na klizač (10) uređaja i gurnite kliznu vodilicu prema naprijed do graničnika. Pazite na to da se oba potpor-nja (12) klizne vodilice nalaze u kliznim nosačima (11) uređaja.
- Sada desnom rukom otvorite dršku za blokadu (8) tako da je pritisnete prema naprijed. Drška za blokadu mora se aktivno držati u tom otvorenom položaju tako da se klizna vodilica može potpuno otvoriti drugom rukom. Kada se drška za blokadu otpusti, automatski se sklapa natrag u zaključani položaj.

Informacije:

Klizna se vodilica može lako pomicati kada je u pravilnom položaju i okomita je na okrugli nož.

B Natakните držač ostataka namirnica (6) na ručku klizne vodilice.

- Utaknite mrežni utikač (15) u utičnicu.
- Višak kabela za napajanje (15) uvijek pohranite u spremnik za kabel (16) pomicanjem kabela u prorez na stražnjoj strani uređaja.

REZANJE

C Namjestite željenu debljinu rezanja s pomoću kontinuirano podesivog gumba za podešavanje debljine rezanja (2). Skala za podešavanje debljine rezanja (13) nalazi se gore na zaustavnoj ploči (1). Za maksimalnu širinu rezanja gumb za podešavanje debljine rezanja potrebno je nekoliko puta okrenuti za 360°.

Informacije:

U položaju „0” skale za podešavanje debljine rezanja nož je iz sigurnosnih razloga zakriven.

D Stavite namirnicu na kliznu vodilicu (7). S pomoću držača ostataka namirnica (6) lagano pritisnite namirnicu uz zaustavnu ploču (1).

E Rezanje uređajem moguće je jedino s pomoću klizne vodilice. Klizač nije namijenjen za polaganje namirnica. Zaštitite svoje ruke tako da se uvijek koristite držačem ostataka namirnica. Iznimka su izrazito velike namirnice

OPREZ, opasnost od ozljeda zbog rotirajućeg noža:

Uređaj se nikada ne smije upotrebljavati bez klizne vodilice!

F Uključite uređaj s pomoću prekidača za uključivanje/isključivanje (3).

- Dok uređaj radi, namirnicu lagano vucite uz okrugli nož (4).

Informacije:

U trajnom načinu rada uređaj upotrebljavajte najviše 10 minuta.

- Nakon završetka rezanja ponovno isključite uređaj prekidačem za uključivanje/isključivanje. Pričekajte dok se okrugli nož u potpunosti ne zaustavi.
- Nakon svake uporabe uređaja zaustavnu ploču (1) s pomoću gumba za podešavanje debljine rezanja (2) vratite u položaj „0” kako bi se prekrio oštri okrugli nož i tako izbjegle ozljede.

ČIŠĆENJE

OPREZ, opasnost od strujnog udara, opasnost od ozljeda zbog izloženog noža:

Prije čišćenja isključite uređaj, izvucite mrežni utikač iz utičnice te zaustavnu ploču gumbom za podešavanje debljine rezanja (2) postavite u položaj „0”.

Kako se ne bi nakupljali lako pokvarljivi ostaci hrane, redovito čistite svoj rezač za fino rezanje.

Informacije:

Okrugli nož se također mora očistiti nakon svakog rezanja kako je opisano u nastavku. Budući da sva hrana sadržava kiseline, soli i vlagu, hrđa se može stvoriti čak i na nehrđajućem čeliku. Detaljne upute za njegu okruglog noža dostupne su na <https://www.ritterwerk.com/blade-guidance>.

Priprema

• Odvojite držač ostataka namirnica (6) od uređaja.

G Otpustite blokadu na kliznoj vodilici tako da pritisnete dršku za blokadu (8) prema naprijed i držite je u tom položaju. Zatim povucite kliznu vodilicu (7) prema sebi kako biste izvukli potpornije klizne vodilice (12) iz kliznih nosača (11) uređaja. Sada možete podići kliznu vodilicu s uređaja.

Rasklopite okrugli nož:

H I Otklopite zatvarač noža (5) koji se nalazi u pokrovu noža i okrećite ga u smjeru kazaljke na satu (kao što je prikazano simbolom lokota na pokrovu) dok se cijeli pokrov noža ne bude mogao ukloniti.

K Jednom rukom pritisnite stražnji dio okruglog noža (4) kako biste ga olabavili. Uхватite okrugli nož za središnji dio i odvojite ga od uređaja zajedno sa zupčastim kotačem.

L Ispod okruglog noža nalazi se dodatni plastični prsten koji također treba ukloniti radi čišćenja.

Nakon svakog rezanja

• Vlažnom krpom obrišite kućište, okrugli nož i sve ostale rasklopljene dijelove.

Povremeno

• U toploj vodi za ispiranje (nikako u perilici posuđa) temeljito očistite okrugli nož i sve ostale rasklopljene dijelove.

• Kućište koje se nalazi iza noža očistite suhom krpom/kistom.

Informacije:

Ne upotrebljavajte abrazivna sredstva, spužve grubih površina ili tvrde četke.

• Osušite sve oprane dijelove.

Sastavljanje uređaja

• Prvo ponovno umetnite plastični prsten tako da ga zakvačite dolje na zaštitu noža tako da se čujno uglati. Zatim ga pritisnite cijelom duljinom tako da dobro nalegne.

OPREZ, opasnost od ozljeda zbog izloženog noža:

Nikada ne upotrebljavajte rezač za fino rezanje bez plastičnog prstena!

• Sada ponovno natakните okrugli nož na uređaj.

• Umetnite zatvarač noža (u pokrovu noža) (5) i zatvorite ga okretanjem u smjeru suprotnom od kazaljke na satu (kao što je prikazano simbolom lokota na pokrovu).

A B Postavite kliznu vodilicu i držač ostataka namirnica.

ODRŽAVANJE

Rezač za fino rezanje nije potrebno održavati.

M Međutim, preporučuje se da zupčasti kotač okruglog noža (4) i kliznu vodilicu sa potpornjem (12) povremeno premažete manjom količinom masti za održavanje ritter (ili alternativno vazelinom) kako bi se održala pokretljivost.

SPREMANJE

Uređaj čuvajte na mjestu podalje od dohvata djece.

Ne namatajte kabel za napajanje oko uređaja. Za slaganje kabela koristite se uvijek spremnikom za kabel (16) koji je sastavni dio uređaja.

ZBRINJAVANJE OTPADNE ELEKTRIČNE I ELEKTRONIČKE OPREME



Ovaj simbol označava da se ovaj proizvod ne smije odlagati s nerazvrstanim komunalnim otpadom.

Postoji zaseban (besplatan) sustav za prikupljanje i povrat otpadne električne i elektroničke opreme. Za više informacija obratite se lokalnim vlastima ili trgovini u kojoj ste kupili proizvod. Pravilnim zbrinjavanjem ovog proizvoda pomoći ćete u sprječavanju potencijalnih negativnih posljedica za okoliš i zdravlje ljudi te očuvati prirodne resurse.

PRAVILNIK REACH

Informacije potražite na stranicama www.ritterwerk.de

POSEBNI PRIBOR

Za rezač za fino rezanje dostupan je okrugli nož s nazubljenom oštricom koja je posebno prikladna za rezanje kruha (promjera 19 cm).

Za hvatanje narezanih namirnica dostupna je prikladna drvena daska.

Za održavanje rezača za fino rezanje (podmazivanje) na raspolaganju je originalna mast za održavanje ritter.

SERVIS, POPRAVKI I REZERVNI DIJELOVI

Za servis, popravke i rezervne dijelove molimo obratite se lokalnoj službi podrške kupcima!

Informacije potražite na stranicama www.ritterwerk.de

TEHNIČKI PODACI

Uređaj udovoljava propisima o sigurnosti CE.

Mrežni napon / snaga: vidi tipsku pločicu na donjoj strani uređaja

Debljina rezanja:



0 mm do približno 22 mm

IZJAVA O JAMSTVU

Za ovaj rezač za fino rezanje ritter postoji dvogodišnje jamstvo proizvođača, dok isključivo za kondenzatorski motor postoji desetogodišnje jamstvo proizvođača koje počinje teći od datuma kupnje i usklađeno je sa smjernicama EU-a za davanje jamstva. Ova uredba neće utjecati na vaše zakonske zahtjeve za jamstvo u skladu s čl. 437. i sljedećim člancima BGB-a (Njemačkog građanskog zakonika). Jamstvo proizvođača vrijedi za sve uređaje koji se prodaju u Europskoj uniji. Uvjete jamstva možete pogledati na www.ritterwerk.de/warranty.

U slučaju zahtjeva za ispunjenje jamstva ili za poslijeprodajne usluge rezač za fino rezanje mora se obavezno dostaviti lokalnoj službi podrške kupcima.

OBJAŠNENJE SIMBOLA

Simbol	Objašnjenje
	Oznaka CE: proizvod je u skladu s važećim zahtjevima Europske unije.
	Proizvod je stavljen na tržište nakon 13. kolovoza 2005. Ne smije se zbrinjavati kao uobičajeni kućni otpad. Simbol prekrížene kante za smeće ukazuje na nužnost odvojenog sakupljanja.
	Pogodno za dodir s hranom

FONTOS BIZTONSÁGI TUDNIVALÓK

A személyi sérülések és anyagi károk elkerülése érdekében minden körülmények között tartsa be a következő biztonsági előírásokat, és őrizze meg azokat további használatra!

- Ezt a készüléket háztartási és hasonló alkalmazásokra tervezték, mint például: üzletek és irodák alkalmazotti konyháiban; mezőgazdasági birtokokon; vendégek által szállodákban, motelekben és egyéb lakóépületekben; panziókban.
- A készüléket soha ne helyezze forró felületre vagy nyílt láng közelébe.
- Kizárólag a készülékhez kapott tartozékokat használja.
- Ne használjon hosszabbítót.
- Ne hajlítsa meg a hálózati kábelt. A vezetéket ne tekerje körbe a készülék körül.
- A hálózati kábelt úgy vezesse el, hogy abban ne lehessen megbotlani és ne érintkezzen forró, illetve éles peremű tárgyakkal.
- A készüléket csak akkor kezdje el használni, ha az már stabilan áll.
- Úgy helyezze el a készüléket, hogy gyermekek ne férheszenek hozzá a készülék éles kéréséhez.
- Az összes használt csomagolóanyagot gyermekektől elzárva tárolja. Ne engedje, hogy a gyerekek a csomagolással játszanak, mert fennáll a fulladás veszélye.
- Ne engedje, hogy a gyerekek a készülékkel játszanak.
- A készüléket gyermekek nem használhatják. A készüléket és a csatlakozóvezetékét gyermekek számára el nem érhető helyen kell tartani.
- A készüléket testi vagy szellemi fogyatékkal élő vagy korlátozott érzékelőképességgel rendelkező, illetve megfelelő tapasztalatokkal és ismeretekkel nem rendelkező személyek is használhatják, ha rájuk valaki felügyel, vagy elmagyarázza nekik a készülék biztonságos használatát, és ha ezek a személyek megértik a készülék használatában rejlő veszélyeket.

- A készüléket kizárólag közvetlen közelben lévő, megfelelően felszerelt és szabadon hozzáférhető, védővezető rendszerrel ellátott aljzatba csatlakoztassa. A védővezető nélküli aljzatról való üzemeltetés tilos. A helyi hálózati feszültségnek meg kell felelnie a típustáblán található adatoknak.
- A készüléket mindig válassza le a hálózatról, ha felügyelet nélkül hagyják, valamint összeszerelés, szétszerelés és tisztítás előtt.
- Tilos mélyhűtött ételek, forró élelmiszer, csont, nagy magokat tartalmazó élelmiszer, hálóba helyezett sült hús, csomagolt élelmiszer szeletelése!
- Ne használja a készüléket külső időzítővel vagy külön távirányítóval.
- Működés közben ne hagyja felügyelet nélkül a készüléket.
- A készüléket ne működtesse megszakítás nélkül 10 percnél hosszabb ideig. A motor túlmelegedhet. Kapcsolja ki a készüléket, hogy a motor lehűljön.

Áramütésveszély

- Üzemzavar esetén, a tisztítás előtt vagy ha a készüléket nem használja, mindig húzza ki a konnektorból a hálózati csatlakozót. A vezetéket a dugónál fogva húzza ki, ne a kábelt húzza.
- A készüléket soha ne merítse vízbe. Soha ne tegye ki a készüléket eső vagy egyéb nedvesség hatásának. Ha a készülék mégis vízbe esne, először húzza ki a hálózati csatlakozót a konnektorból, és csak ez után vegye ki a készüléket a vízből. Ezt követően ellenőriztesse a készüléket márkaszervizben, mielőtt ismét használatba venné.
- Ne érjen a készülékhez nedves kézzel. Ne használja a készüléket nedves felületen állva, vagy ha a készülék vizes vagy nedves. Ne üzemeltesse a készüléket a szabadban.
- Soha ne nyissa fel a készülék burkolatát. A feszültség alatt lévő alkatrészek megérintése vagy az elektromos és mechanikai felépítés módosítása esetén áramütés veszélye áll fenn.

- Azonnal állítsa le a készüléket, ha valamelyik alkatrésze meghibásodik, és azonnal forduljon a ritter ügyfélszolgálatához. Ne végezzen semmilyen önkényes módosítást a készüléken.
- Ha a hálózati kábel megsérül, a sérülések elkerülése érdekében cseréltesse ki a gyártóval, annak ügyfélszolgálatával vagy egyéb, képzett szakemberrel.

Sérülésveszély

- A körkés nagyon éles, és levághatja a testrészeket.
- A készülékkel történő szelétel csak a csúszkával lehetséges. A csúszósín nem alkalmas arra, hogy élelmiszereket rakjanak rá. A csúszka csak a jobb tisztítás érdekében távolítható el.
- A készüléket a megfelelően elhelyezett előtolóval kell használni, kivéve, ha a szelendő anyag mérete vagy formája annak használatát nem teszi lehetővé.
- A működés közben mozgó tartozékok cseréje előtt a készüléket ki kell kapcsolni, és le kell választani a hálózati feszültségről.
- Kikapcsolás után a körkés egy ideig még mozgásban van.
- A készülék üzemeltetése és tisztítása során fokozott elővigyázatosság szükséges! Különösen ügyeljen arra, hogy ujjait és más testrészeit távol tartsa a körkéstől. Ne nyúljon az ütközőlap és a körkés közötti részbe!
- Tisztítás előtt kapcsolja ki a készüléket, húzza ki a hálózati csatlakozót a konnektorból, és forgassa a szeletvas-tagság-beállító gombot az óramutató járásával ellentétes irányba, amíg az ütközőlap „0” állásba nem kerül.
- A sérülések elkerülése érdekében a körkés tisztításához használjon mosogatókefét vagy hasonló alkalmas tisztítóeszközt. Ne tisztítsa a körkést mosogatógéppel, mert be- és kirakodáskor megnő a vágási sérülések veszélye.

Hajtsa ki az ábrákat a könyv előlő, illetve hátsó borítójából.

Olvassa el figyelmesen a használati utasítást a készülék használatbavétele előtt. A használati utasítást őrizze meg, és adja át azt a készülék esetleges új tulajdonosának.

A használati utasítás aktuális változata a www.ritterwerk.de oldalon is megtalálható.

A KÉSZÜLÉK RENDELTETÉSE

A finomszeletelőgép háztartásban előforduló élelmiszerek szeletelésére szolgál.



A szeletelőgép élelmiszerral való érintkezésre alkalmas.

A nem rendeltetésszerű használat, illetve a nem megfelelő üzemeltetés súlyos sérülésekhez vagy anyagi károkhoz vezethet. Ebben az esetben a vásárló minden garanciális és kártérítési igénye érvényét veszti.

HASZNÁLATBAVÉTEL

Előkészületek

- A készüléket óvatosan emelje ki a dobozból.

Információ:

A szeletelőgépet már felszerelt csúszkával és előlőlával szállítjuk.

- A csomagolóanyagokat távolítsa el, és a dobozzal együtt őrizze meg.
- Helyezze a készüléket sima, csúszásmentes felületre, egy elektromos hálózati csatlakozó közvetlen közelébe.
- Tisztítsa meg a készüléket, mielőtt élelmiszert helyezne rá (lásd: TISZTÍTÁS).

A készülék összeszerelése

Tisztítás után a csúszkát és az előlőt a következőkben leírtak szerint helyezze el:

A Helyezze el a csúszkát (7) a készüléken:

- Helyezze a csúszka alján található két csúszkataratót (14) a készülék csúszósínjére (10), és tolja előre a csúszkát ütközésig. Ügyeljen arra, hogy a csúszka két vezető csúszólapja (12) a készülék két csúszóvezetőjében (11) legyen.
- Most nyissa ki a zárókart (8) a jobb kezével előre tolva. A zárókart aktívan ebben a nyitott pozícióban kell tartani, hogy a csúszkát a másik kézzel teljesen fel lehessen tolni. A zárókar elengedésekor automatikusan visszaugrik a reteszelt helyzetbe.

Információ:

A csúszka könnyen a megfelelő pozícióba mozgatható, és merőleges a körkérsre.

B Csúsztassa az előlőt (6) a csúszka fogantyújára.

- Dugja be a konnektorba a hálózati csatlakozót (15).
- A felesleges hálózati kábelt (15) mindig a vezeték-tartóba (16) tegye, a készülék hátoldalán lévő nyíláson betolva.

SZELETELÉS

C Állítsa be a kívánt szeletvastagságot a fokozatmentesen állítható szeletvastagság-beállító gombbal (2). A szeletvastagság-beállító skála (13) az ütközőlapon (1) fent található. A maximális szeletvastagsághoz a szeletvastagság-beállító gombot többször el kell forgatni 360°-kal.

Információ:

A szeletvastagság-beállító skála „0” pozíciója biztonsági okokból a kés fedésének felel meg.

D Helyezze a szeletelendő anyagot a csúszkára (7). Ezután nyomja az előlőlővel (6) finoman az ütközőlaphoz (1).

E A készülékkel történő szeletelés csak a csúszkával lehetséges. A csúszósín nem alkalmas arra, hogy élelmiszert rakjanak rá. Mindig védje kezeit az előlőlő használatával. Kivétel: nagy méretű szeletelendő anyagok.

VIGYÁZAT, a forgókés miatti sérülésveszély:

A készüléket soha nem szabad csúszka nélkül használni!

F Kapcsolja be a készüléket a Be-/kikapcsoló gombbal (3).

- Ha a körkés forog, enyhén nyomással tolja a szeletelendő anyagot a vágókés (4) felé.

Információ:

Tartós használatban legfeljebb 10 percig használja a készüléket.

- A szeletelés befejezése után kapcsolja ki a készüléket a be-/kikapcsoló gombbal. Várja meg, amíg a körkés teljesen leáll.
- Minden használat után állítsa az ütközőlapot (1) a szeletvastagság-beállító gombbal (2) „0” állásba, hogy az éles körkés fedett helyzetbe kerüljön, és elkerülje a sérüléseket.

TISZTÍTÁS

VIGYÁZAT, áramütés veszélye, a szabadon lévő kés miatti sérülésveszély:

Tisztítás előtt kapcsolja ki a készüléket, húzza ki a hálózati csatlakozót a konnektorból, és állítsa az ütközőlapot a szeletvastagság-beállító gombbal (2) „0” állásba.

Tisztítsa rendszeresen a szeletelőgépet, hogy ne maradjanak rajta romlandó maradékok.

Információ:

A körkést is meg kell tisztítani minden szeletelés után az alábbiak szerint. Mivel minden élelmiszer savakat, sókat és nedvességet tartalmaz, még a rozsdamentes acélon is rozsdá képződhet. A körkés ápolására vonatkozó részletes útmutató elérhető a <https://www.ritterwerk.com/blade-guidance> oldalon.

Előkészületek

- Vegye le az előtolót (6).

G Oldja ki a csúszka reteszelését a zárókar (8) előre tolásával és ebben a pozícióban tartásával. Ezután húzza maga felé a csúszkát (7), hogy a vezető csúszólapokat (12) kihúzza a készülék csúszóvezetőiből (11). Most leemelheti a csúszkát a készülékről.

Szerelje ki a körkést:

H I Hajtsa fel a késburkolatba szerelt késrögítő zárat (5), és fordítsa az óramutató járásával megegyező irányba (ahogy a burkolaton lévő zár szimbólum mutatja), amíg a teljes késburkolatot le nem lehet venni.

K A körkés (4) meglazításához nyomja meg azt egyik kezével hátulról. Ezután fogja meg a körkést a közepénél, és vegye ki a fogaskerékkel együtt.

L A körkés alatt található egy további műanyag gyűrű, amit a tisztításhoz szintén ki kell venni.

Minden vágás után

- Törölje le a burkolatot, a körkést, valamint minden más leszerelt alkatrészt egy nedves kendővel.

Időnként

- Alaposan tisztítsa meg a körkést, valamint minden más leszerelt alkatrészt meleg vízzel (nem mosogatógépben).
- A készülék kés mögötti részeit száraz ruhával vagy ecsettel tisztítsa meg.

Információ:

Ne használjon súrolószert, durva felületű szivacsot vagy kemény súrolókefét.

- Az elmosott részeket szárítsa meg.

A készülék összeszerelése

- Először helyezze vissza a műanyag gyűrűt az alján lévő késvédőbe akasztva, amíg az érezhetően a helyére kattann. Ezután nyomja körbe, hogy szorosan illeszkedjen.

VIGYÁZAT, a szabadon lévő kés miatti sérülésveszély:

Soha ne használja a szeletelőgépet a műanyag gyűrű nélkül!

- Most szerelje vissza a helyére a körkést.
 - Helyezze be a késrögítő zárat (a késburkolatban) (5), és zárja le az óramutató járásával ellentétes irányba forgatva (ahogy a burkolaton lévő zár szimbólum mutatja).
- A B** Helyezze fel a csúszkát az előtolóra.

KARBANTARTÁS

A szeletelőgép nem igényel karbantartást.

M Javasoljuk azonban, hogy a körkésen lévő fogaskereket (4) és a vezető csúszólapon lévő csúszkát (12) alkalmanként kenje meg egy kevés ritter karbantartó zsírral (vagy egy kevés vazelinrel) a könnyű mozgás megtartása érdekében.

TÁROLÁS

A készüléket tartsa gyermekek számára nem hozzáférhető helyen.

A hálózati kábelt ne tekerje körbe a készülék körül. A vezetékét mindig a készülékbe épített vezeték tartóban (16) tartsa.

ELEKTROMOS ÉS ELEKTRONIKUS BERENDEZÉSEK HULLADÉKAINAK ÁRTALMATLANÍTÁSA



A szimbólum azt jelzi, hogy ezt a terméket nem szabad a válogatatlan települési hulladékkal együtt ártalmatlanítani. Az elektromos és elektronikus berendezések hulladékainak gyűjtésére és visszaadására külön (ingyenes) rendszer létezik. További információkért forduljon a helyi hatósághoz, vagy ahhoz az üzlethez, ahol a termék vásárolta. A termék szabályos ártalmatlanításával segít elkerülni a környezetre és az emberi egészségre gyakorolt esetleges negatív következményeket és megőrizni a természeti erőforrásokat.

REACH RENDELET

Lásd: www.ritterwerk.de

KÜLÖN KAPHATÓ TARTOZÉKOK

Kifejezetten kenyérszeleteléshez fogazott körkés (19 cm átmérőjű) rendelhető a szeletelőgéphez.

A felvágott étel összegyűjtésére megfelelő fadeszka rendelhető.

A szeletelőgép karbantartásához (utánzsírzásához) eredeti ritter karbantartó zsír kapható.

SZERVIZ, JAVÍTÁS ÉS PÓTALKATRÉSZEK

A szervizeléssel, javítással és pótalkatrészekkel kapcsolatos kérdéseivel keresse fel a helyi ügyfélszolgálatot!

Lásd: www.ritterwerk.de

MŰSZAKI ADATOK

A készülék jogosult a CE jelzés használatára.



Hálózati feszültség / teljesítményfelvétel: lásd a készülék alján található típusjelzést

Szeletvastagság:
0-tól kb. 22 mm-ig

JÓTÁLLÁSI NYILATKOZAT

Erre a ritter szeletelőgépre a vásárlás dátumától számított 2 éves, kifejezetten a kondenzátormotorra pedig 10 éves gyártói garanciát vállalunk a jótállásra vonatkozó EU-irányelveknek megfelelően. Az Ön BGB (német polgári törvénykönyv) 437 és azt követő §-ok szerinti törvényes garanciális igényeit e rendelet nem érinti. A gyártói garancia az Európai Unióban értékesített összes készülékre érvényes. A garanciális feltételek a www.ritterwerk.de/warranty oldalon tekinthetők meg. Garanciális igények vagy vevőszolgálati szolgáltatások esetén a szeletelőgépet minden esetben a helyi ügyfélszolgálatnak kell elküldeni.

JELMAGYARÁZAT

Jel	Magyarázat
	CE-jelölés: A termék megfelel az EU követelményeinek.
	A termék 2005. augusztus 13. után került forgalomba. Ez a termék nem dobható a háztartási szemétkbe. Az áthúzott kuka-jel jelzi, hogy a háztartási hulladéktól elkülönítve kell gyűjteni.
	Élelmiszerrel való érintkezésre alkalmas.

ISTRUZIONI GENERALI DI SICUREZZA

Per evitare lesioni o danneggiamenti, osservare scrupolosamente le seguenti istruzioni di sicurezza e conservarle per un utilizzo futuro!

- Questo apparecchio è destinato all'uso in applicazioni domestiche e simili come nelle cucine dei dipendenti di negozi e uffici, presso proprietà agricole, dagli ospiti di alberghi, motel e altre strutture ricettive o nei bed and breakfast.
- Non collocare mai l'apparecchio su superfici calde o in prossimità di fiamme.
- Utilizzare esclusivamente gli accessori in dotazione.
- Non utilizzare prolunghe.
- Non calpestare il cavo elettrico. Non avvolgere il cavo attorno all'apparecchio.
- Posizionare il cavo elettrico in modo che non costituisca pericolo di inciampo e non venga a contatto con oggetti caldi o appuntiti.
- Utilizzare l'apparecchio solo se posizionato in un luogo sicuro.
- Scegliere il luogo di installazione in modo che i bambini non possano raggiungere la lama affilata dell'apparecchio.
- Conservare tutti i materiali di imballaggio utilizzati fuori dalla portata dei bambini. Non permettere ai bambini di giocare con l'imballaggio poiché esiste il rischio di soffocamento.
- Evitare che i bambini giochino con l'apparecchio.
- L'apparecchio non deve essere usato dai bambini. Tenere l'apparecchio e i relativi cavi fuori dalla portata dei bambini.
- Questo apparecchio può essere usato anche da soggetti con limitate capacità fisiche, sensoriali o mentali o altresì privi di esperienza e competenza, a patto che vengano sottoposti a supervisione e istruiti sul sicuro utilizzo dell'apparecchio e che comprendano i pericoli che ne derivano.

- Collegare l'apparecchio solo a una presa correttamente installata e facilmente accessibile con un sistema di conduttore di protezione nelle immediate vicinanze. Non è consentito l'uso di una presa senza conduttore di protezione. La tensione di rete locale deve corrispondere alle specifiche indicate sulla targhetta.
- Scollegare sempre l'apparecchio quando non sorvegliato e prima di montarlo, smontarlo o pulirlo.
- Non affettare alimenti congelati, caldi o ancora confezionati, alimenti con noccioli grossi, arrostiti con rete, ossa.
- Non utilizzare l'apparecchio con un timer esterno o un telecomando separato.
- Non lasciare l'apparecchio incustodito finché è in funzione.
- Non lasciare l'apparecchio acceso e inutilizzato per più di 10 minuti. Il motore potrebbe surriscaldarsi. Spegnere l'apparecchio per consentire il raffreddamento del motore.

Rischio di folgorazione

- Nel caso di malfunzionamento, prima di ogni intervento di pulizia o quando l'apparecchio non viene utilizzato, disconnetterlo dalla presa di alimentazione. Eseguire questa operazione afferrando la presa, non il cavo.
- Non immergere mai l'apparecchio in acqua. Tenere l'apparecchio lontano da qualsiasi fonte di umidità. Se l'apparecchio dovesse cadere accidentalmente in acqua, staccare immediatamente la spina, quindi estrarlo dall'acqua. Prima di riutilizzare l'apparecchio, si consiglia di farlo controllare accuratamente in uno dei centri di assistenza autorizzati.
- Non utilizzare l'apparecchio con le mani umide. Evitare di utilizzare l'apparecchio quando questo è umido o quando il pavimento è bagnato. Non utilizzare l'apparecchio all'aperto.
- Non aprire mai l'alloggiamento dell'apparecchio. Se si toccano i collegamenti sotto tensione o si modifica la struttura elettrica e meccanica, sussiste il rischio di scossa elettrica.

- In caso di danneggiamenti ai componenti dell'apparecchio, cessarne immediatamente il funzionamento e mettersi in contatto con il servizio clienti ritter. Non apportare modifiche al dispositivo in autonomia.
- Se il cavo elettrico viene danneggiato, per motivi di sicurezza la sostituzione deve essere effettuata dal produttore, dal servizio di assistenza del produttore o da personale altrettanto qualificato.

Pericolo di lesioni

- La lama è molto affilata e può tagliare parti del corpo.
- L'operazione di taglio con l'apparecchio può essere eseguita solo con il carrello. Il binario di scorrimento non è adatto per appoggiare gli alimenti. Il carrello può essere rimosso solo per effettuare una pulizia più accurata.
- L'apparecchio deve essere utilizzato con il pressasalumi posizionato correttamente a meno che la dimensione e la forma dell'alimento da tagliare non ne consentano l'utilizzo.
- Spegnerne l'apparecchio e scollegarlo dall'alimentazione elettrica prima di procedere alla sostituzione di accessori o componenti aggiuntivi che sono in movimento quando la macchina è in funzione.
- Dopo lo spegnimento, la lama continua a girare per alcuni secondi.
- Prestare la massima attenzione durante il funzionamento e la pulizia dell'apparecchio! Assicurarsi, in particolare, di tenere le dita e altre parti del corpo lontane dalla lama. Non inserire le mani nello spazio tra il piano mobile e la lama!
- Spegnerne l'apparecchio prima di pulirlo, staccarlo dalla presa e ruotare in senso antiorario la manopola di regolazione dello spessore del taglio finché il piano mobile non si trova nella posizione "0".
- Per evitare lesioni, pulire la lama con una spazzola per piatti o un apparecchio di pulizia simile. Non lavare la lama in lavastoviglie, poiché aumenta il rischio di lesioni da taglio durante il carico e lo scarico.

Aprire le pagine delle immagini nella copertina anteriore e posteriore del libretto.

Leggere attentamente le istruzioni prima di mettere in funzione l'apparecchio. Conservare le istruzioni e, in caso di cessione dell'apparecchio, consegnarle al nuovo proprietario.

Sono tuttavia sempre disponibili istruzioni d'uso aggiornate nel sito www.ritterwerk.de.

UTILIZZO PREVISTO

L'affettatrice consente di affettare alimenti per uso domestico.



È idonea al contatto con alimenti.

Un uso improprio o un funzionamento errato possono provocare lesioni gravi o danni materiali. In questi casi, la garanzia perde la validità e l'azienda declina ogni forma di responsabilità.

MESSA IN FUNZIONE

Preparazione

- Estrarre con cura l'apparecchio dalla confezione.

Informazioni:

l'affettatrice fine viene consegnata con il carrello e il pressasalumi già installati.

- Rimuovere tutti i componenti dell'imballaggio e conservarli insieme alla confezione.
- Posizionare l'apparecchio su una superficie piana, non scivolosa e vicino a una presa.
- Pulire l'apparecchio prima che entri in contatto con alimenti (vedere PULIZIA).

Assemblaggio dell'apparecchio

Dopo la pulizia, posizionare il carrello e il pressasalumi come descritto di seguito:

- A** Posizionare il carrello (7) sull'apparecchio:
- Posizionare le due guide del carrello (14), che si trovano sul lato inferiore del carrello, sul binario di scorrimento (10) dell'apparecchio e spingere il carrello in avanti fino in fondo. Assicurarsi che entrambi i pattini guida (12) del carrello si trovino nelle guide di scorrimento (11) dell'apparecchio.
 - A questo punto aprire la leva di bloccaggio (8) con la mano destra spingendola in avanti. La leva di bloccaggio deve essere tenuta attivamente in questa posizione aperta in modo che il carrello possa essere aperto completamente con l'altra mano. Quando la leva di bloccaggio viene rilasciata, si richiude automaticamente nella posizione bloccata.

Informazioni:

il carrello può essere facilmente spostato nella posizione corretta ed è perpendicolare alla lama.

- B** Spingere il pressasalumi (6) sull'impugnatura del carrello.
- Inserire la spina (15) nella presa.
 - Riporre il cavo elettrico (15) in eccesso nell'apposito alloggiamento (16) tirando il cavo nella fessura sul retro dell'apparecchio.

TAGLIO

C Impostare lo spessore di taglio desiderato utilizzando l'apposita manopola (2) regolabile in modo continuo. La scala di regolazione dello spessore di taglio (13) si trova nella parte superiore del piano mobile (1). Per ottenere la larghezza di taglio massima, la manopola di regolazione dello spessore di taglio deve essere ruotata più volte di 360°.

Informazioni:

per motivi di sicurezza, la posizione "0" della scala di regolazione dello spessore del taglio è progettata come copertura della lama.

D Collocare l'alimento da affettare sul carrello (7). Utilizzando il pressasalumi (6), spingere l'alimento delicatamente contro il piano mobile (1).

E L'operazione di taglio con l'apparecchio può essere eseguita solo con il carrello. Il binario di scorrimento non è adatto per appoggiare gli alimenti. Proteggere sempre le mani durante l'utilizzo del pressasalumi. Eccezione: prodotti particolarmente grandi

ATTENZIONE, rischio di lesioni a causa della lama rotante:

l'apparecchio non deve mai essere utilizzato senza il carrello!

F Azionare l'apparecchio utilizzando l'interruttore (3).

- Con l'apparecchio acceso, spingere l'alimento verso la lama (4) esercitando una leggera pressione.

Informazioni:

non superare i 10 minuti di utilizzo continuato.

- Dopo aver terminato il taglio, spegnere nuovamente l'apparecchio utilizzando l'apposito interruttore. Attendere che la lama si fermi completamente.
- Dopo ogni utilizzo, portare il piano mobile (1) con la manopola di regolazione dello spessore del taglio (2) sulla posizione "0" per coprire la lama ed evitare il rischio di lesioni.

PULIZIA

ATTENZIONE, rischio di scossa elettrica, rischio di lesioni a causa della lama esposta:

Spegnerne l'apparecchio prima di pulirlo, staccarlo dalla presa e portare il piano mobile con la manopola di regolazione dello spessore del taglio (2) sulla posizione "0".

Per evitare l'accumulo di residui deperibili, pulire regolarmente l'affettatrice.

Informazioni:
anche la lama deve essere pulita dopo ogni processo di taglio come descritto di seguito. Poiché tutti gli alimenti contengono acidi, sali e umidità, può formarsi ruggine anche sull'acciaio inossidabile. Istruzioni dettagliate sulla cura della lama sono disponibili in <https://www.ritterwerk.com/blade-guidance>.

Preparazione

- Rimuovere il pressasalumi (6).

G Rilasciare il blocco del carrello spingendo in avanti la leva di bloccaggio (8) e mantenendola in questa posizione. Tirare quindi verso di sé il carrello (7) per estrarre i pattini guida (12) dalle guide di scorrimento (11) dell'apparecchio. A questo punto è possibile sollevare il carrello dall'apparecchio.

Smontare la lama:

H I Aprire il dispositivo di serraggio della lama (5), che è integrato nella copertura di protezione della lama, e ruotarlo in senso orario (come mostrato dal simbolo del lucchetto sulla copertura) fino a quando è possibile rimuovere l'intera copertura di protezione della lama.

K Con una mano, premere sulla parte posteriore della lama (4) per allentarla. Afferrare quindi la lama dal centro ed estrarla insieme all'ingranaggio.

L Sotto la lama è presente un ulteriore anello di plastica, anch'esso da rimuovere per la pulizia.

Al termine di ogni utilizzo

- Pulire l'alloggiamento, la lama e tutte le altre parti rimosse con un panno umido.

Operazioni da eseguire occasionalmente

- Pulire accuratamente la lama e tutte le altre parti rimosse in acqua calda e sapone (non in lavastoviglie).

- Pulire l'alloggiamento dietro la lama con un panno o con un pennello umido.

Informazioni:
non utilizzare materiale abrasivo, spugne ruvide o spazzole dure.

- Asciugare tutti i componenti lavati.

Assemblaggio dell'apparecchio

- Per prima cosa, reinserire l'anello di plastica agganciandolo sotto la protezione della lama fino a udire uno scatto. Quindi premere intorno in modo da farlo aderire perfettamente.

ATTENZIONE, rischio di lesioni a causa della lama esposta:

Non utilizzare mai l'affettatrice senza l'anello di plastica!

- A questo punto, riassemblare la lama.
- Inserire il dispositivo di serraggio della lama (nella copertura di protezione della lama) (5) e chiuderlo ruotando in senso antiorario (come indicato dal simbolo del lucchetto sulla copertura).

A B Posizionare il carrello e il pressasalumi.

MANUTENZIONE

L'affettatrice non richiede manutenzione.

M Tuttavia, si consiglia di lubrificare occasionalmente l'ingranaggio della lama (4) e il carrello in corrispondenza dei pattini guida (12) con un po' di grasso per manutenzione ritter (o facoltativamente un po' di vaselina) per mantenere un funzionamento regolare.

CONSERVAZIONE

Tenere l'apparecchio lontano dai bambini.

Non avvolgere il cavo di rete attorno all'apparecchio. Riporre il cavo sempre nell'apposito alloggiamento (16) integrato nell'apparecchio.

SMALTIMENTO DI APPARECCHI ELETTRICI ED ELETTRONICI OBSOLETI



Questo simbolo indica che il prodotto non deve essere smaltito nei rifiuti domestici indifferenziati.

Esiste un sistema separato (gratuito) per la raccolta e la restituzione di apparecchi elettrici ed elettronici obsoleti. Per ulteriori informazioni contattare la propria amministrazione comunale o il negozio in cui è stato acquistato il prodotto. Assicurandosi che questo prodotto venga smaltito correttamente, si contribuisce alla prevenzione di potenziali conseguenze negative per l'ambiente e la salute delle persone e alla preservazione delle risorse naturali.

REGOLAMENTO REACH

Visitare il sito www.ritterwerk.de

ACCESSORI OPZIONALI

Per questa affettatrice è disponibile una lama seghettata (diametro 19 cm) specifica per tagliare il pane.

È disponibile un apposito tagliere in legno per la raccolta degli alimenti tagliati.

Per la manutenzione (lubrificazione) dell'affettatrice è disponibile l'apposito lubrificante ritter.

SERVIZIO DI ASSISTENZA, RIPARAZIONI E PARTI DI RICAMBIO

Per ottenere assistenza e per eventuali riparazioni o parti di ricambio contattare il servizio di assistenza locale.

Visitare il sito www.ritterwerk.de

SPECIFICHE TECNICHE

L'apparecchio è conforme alle normative europee.





Voltaggio/consumo energetico: vedere la targhetta nella parte inferiore dell'apparecchio

Spessore del taglio:
da 0 mm a 22 mm ca

GARANZIA

Per questa affettatrice ritter viene concessa una garanzia del produttore di 2 anni, mentre per il motore a condensa ne viene concessa una speciale di 10 anni, calcolati a partire dalla data di acquisto. La garanzia è conforme alle norme stabilite dalla direttiva EU in materia. I diritti di garanzia legali secondo l'art 437 ss. del BGB (Codice civile tedesco) rimangono inalterati da questo regolamento. La garanzia del produttore si applica a tutti i dispositivi venduti all'interno dell'Unione Europea. Le condizioni di garanzia sono disponibili alla pagina www.ritterwerk.de/warranty. Per i reclami in garanzia o per le prestazioni del servizio clienti l'affettatrice deve essere in ogni caso spedita al servizio clienti nazionale.

SPIEGAZIONE DEI SIMBOLI

Simbolo	Spiegazione
	Marchatura CE: il prodotto è conforme ai requisiti applicabili dell'Unione Europea.
	Il prodotto è stato immesso sul mercato successivamente al 13 agosto 2005. Non deve essere smaltito con i normali rifiuti domestici.
	Il simbolo che rappresenta un cassonetto barrato indica la necessità di raccolta differenziata.
	Idoneo al contatto con alimenti.

ALGEMENE VEILIGHEIDSAANWIJZINGEN

Neem om letsel of materiële schade te voorkomen beslist de onderstaande veiligheidsaanwijzingen in acht en bewaar deze voor verder gebruik!

- Dit apparaat is bedoeld voor gebruik in het huishouden en dergelijke toepassingen zoals bijvoorbeeld: in personeelskeukens van winkels en kantoren; op boerderijen; voor gebruik door gasten in hotels, motels en andere woonfaciliteiten; in bed & breakfasts.
- Plaats het apparaat nooit op hete oppervlakken of in de buurt van open vuur.
- Gebruik uitsluitend de meegeleverde accessoires.
- Gebruik geen verlengsnoeren.
- Knik het netsnoer niet. Wikkel het snoer nooit om het apparaat.
- Leg het netsnoer zo dat niemand erover kan struikelen en het niet in contact komt met voorwerpen die heet zijn of scherpe randen hebben.
- Werk pas met het apparaat als het veilig is opgesteld.
- Kies de plaats van opstelling zo dat kinderen niet bij het scherpe mes van het apparaat kunnen komen.
- Berg alle gebruikte verpakkingsmaterialen op buiten bereik van kinderen. Laat kinderen niet met de verpakking spelen, omdat er gevaar voor verstikking bestaat.
- Kinderen mogen niet met het apparaat spelen.
- Dit apparaat mag niet door kinderen worden gebruikt. Het apparaat en het aansluitsnoer moeten buiten bereik van kinderen worden gehouden.
- Het apparaat kan ook worden gebruikt door personen met verminderde fysieke, sensorische of geestelijke vermogens of met gebrek aan ervaring en/of kennis, wanneer ze onder toezicht staan of zijn onderwezen in het veilig gebruik en begrijpen welke gevaren daarbij kunnen optreden.

- Sluit het apparaat uitsluitend aan op een correct geïnstalleerd en vrij toegankelijk stopcontact met randaarde dicht in de buurt. Het is verboden het apparaat te laten werken op een stopcontact zonder randaarde. De lokale netspanning moet voldoen aan de specificaties op het typeplaatje.
- Haal het apparaat steeds van het stroomnet af wanneer er geen toezicht aanwezig is en voordat het wordt gemonteerd, gedemonteerd of gereinigd.
- Snij geen diepvriesproducten, hete levensmiddelen, beenderen, levensmiddelen met grote pitten, vlees in een netje of levensmiddelen met verpakking!
- Gebruik het apparaat niet met een externe tijdschakelklok of een aparte afstandsbediening.
- Laat het apparaat niet onbewaakt draaien.
- Laat het apparaat nooit langer dan 10 minuten ononderbroken draaien. De motor kan oververhit raken. Schakel het apparaat uit om de motor te laten afkoelen.

Gevaar voor een elektrische schok

- Haal de netstekker altijd uit het stopcontact bij bedrijfsstoringen, vóór elke reiniging en als het apparaat niet in gebruik is. Trek daarbij aan de stekker en niet aan het snoer.
- Dompel het apparaat nooit onder in water. Stel het apparaat nooit bloot aan regen of ander vocht. Als het apparaat toch in het water is gevallen, trek dan eerst de netstekker uit het stopcontact en haal pas daarna het apparaat uit het water. Laat het apparaat daarna door een bevoegde servicedienst controleren voordat u het weer in gebruik neemt.
- Gebruik het apparaat niet met vochtige handen. Gebruik het niet als het vochtig of nat is of als u op een natte vloer staat. Gebruik het apparaat niet in de open lucht.
- Open nooit de behuizing van het apparaat. Als spanningvoerende aansluitingen worden aangeraakt of als de elektrische en mechanische constructie verandert, bestaat er gevaar voor elektrische schokken.

- Stel het apparaat bij beschadigingen van onderdelen ervan onmiddellijk buiten werking en neem contact op met de ritter-klantenservice. Breng niet zelf wijzigingen aan het apparaat aan.
- Als het netsnoer wordt beschadigd, moet dit door de fabrikant, zijn klantenservice of anderszins gekwalificeerde personen worden vervangen om gevaarlijke situaties te voorkomen.
- Voordat u accessoires of extra onderdelen die tijdens het gebruik bewegen, vervangt, dient u het apparaat uit te schakelen en van het lichtnet te halen.
- Het ronde mes staat na uitschakelen niet onmiddellijk stil.
- Bij gebruik en reiniging van het apparaat is absolute voorzichtigheid geboden! Let er in het bijzonder op dat uw vingers en andere lichaamsdelen weg blijven van het ronde mes. Grijp niet in de ruimte tussen aanslagplaat en rond mes!

Gevaar voor letsel

- Het ronde mes is zeer scherp en kan lichaamsdelen afsnijden.
- Het snijden met het apparaat is alleen maar mogelijk samen met de snijwarenslede. De glijrail is niet geschikt om er voedingsmiddelen op te leggen. De snijwarenslede kan er alleen maar worden afgehaald om hem beter schoon te kunnen maken.
- Dit apparaat moet worden gebruikt met correct gepositioneerde restenhouder, tenzij de grootte of vorm van het te snijden voedsel het gebruik ervan niet toelaat.
- Voordat u het apparaat gaat schoonmaken, moet u de netstekker uit het stopcontact halen en de snijdikteknop naar links draaien totdat de aanslagplaat in de "0"-stand staat.
- Gebruik om letsel te voorkomen een afwasborstel of vergelijkbaar geschikt reinigingsgereedschap om het ronde mes schoon te maken. Reinig het ronde mes niet in de vaatwasser, omdat er bij het in- en uitruimen verhoogd gevaar voor snijletsel bestaat.

Vouw de tekeningen aan de binnenzijde van de voor- en achterkaf van de gebruiksaanwijzing open.

Lees de gebruiksaanwijzing vóór ingebruikneming van het apparaat zorgvuldig door. Bewaar de gebruiksaanwijzing en geef deze mee als het apparaat van eigenaar verandert.

Daarnaast is de actuele gebruiksaanwijzing ook beschikbaar onder www.ritterwerk.de.

BEOOGD GEBRUIK

De fijnsnijder is bedoeld voor het snijden van levensmiddelen voor huishoudelijk gebruik.



De fijnsnijder is geschikt voor contact met levensmiddelen.

Niet-beoogd gebruik of verkeerde bediening kan leiden tot ernstig letsel of materiële schade. Hierbij vervallen alle rechten op garantie en aansprakelijkheid.

INGEBRUIKSTEMING

Vorbereiding

- Haal het apparaat voorzichtig uit de verpakking.

Info:

De fijnsnijder wordt met al gemonteerde snijwarenslede en restenhouder geleverd.

- Verwijder alle verpakkingsonderdelen en bewaar deze samen met de verpakking.
- Plaats het apparaat op een vlakke, niet-glijdende ondergrond dicht bij een stopcontact.
- Maak het apparaat schoon voordat het in aanraking komt met levensmiddelen (zie REINIGEN).

Het apparaat in elkaar zetten

Positioneer de snijwarenslede en de restenhouder na het reinigen zoals hierna wordt beschreven:

A Positioneer de snijwarenslede (7) op het apparaat:

- Leg de beide sledestangen (14), die zich aan de onderkant van de snijwarenslede bevinden, op de glijrail (10) van het apparaat en schuif de snijwarenslede tot de aanslag naar voren. Zorg ervoor dat de beide geleidingsvlakken (12) van de snijwarenslede zich in de glijgeleidingen (11) van het apparaat bevinden.

- Open nu met de rechterhand de vergrendelingshendel (8) door hem naar voren te duwen. De vergrendelingshendel moet actief in deze geopende positie worden gehouden, zodat de snijwarenslede er met de andere hand volledig op kan worden geschoven. Bij het loslaten van de vergrendelingshendel klapt deze automatisch terug in de vergrendelde positie.

Info:

De snijwarenslede kan in de correcte positie gemakkelijk worden verschoven en staat loodrecht ten opzichte van het ronde mes.

B Schuif de restenhouder (6) op de greep van de snijwarenslede.

- Steek de netstekker (15) in het stopcontact.
- Berg de rest van het netsnoer (15) altijd op in het snoeropbergvak (16) door het snoer in de opening aan de achterzijde van het apparaat te duwen.

SNIJDEN

C Stel de gewenste snijdikte in met de traploos verstelbare snijdikteknop (2). De instelschaal voor de snijdikte (13) bevindt zich boven aan de aanslagplaat (1). Voor de maximale snijbreedte moet de snijdikteknop meerdere keren 360° worden gedraaid.

Info:

Omwille van de veiligheid is het mes bij de "0"-stand van de instelschaal voor de snijdikte afgedekt.

D Plaats het te snijden voedsel op de snijwarenslede (7). Druk het met de restenhouder (6) licht tegen de aanslagplaat (1).

E Het snijden met het apparaat is alleen maar mogelijk samen met de snijwarenslede. De glijrail is niet geschikt om er voedingsmiddelen op te leggen. Bescherm uw handen door altijd de restenhouder te gebruiken. Uitzondering: te grote snijwaren

VOORZICHTIG, gevaar voor letsel door roterend mes:

Het apparaat mag nooit zonder snijwarenslede worden gebruikt!

F Schakel het apparaat in met de Aan/Uit-schakelaar (3).

- Leid het te snijden voedsel bij draaiend apparaat met lichte duwende beweging tegen het ronde mes (4).

Info:

Gebruik het apparaat maximaal 10 minuten in continue werking.

- Schakel het apparaat na afloop van de snijbeurt weer uit met de Aan/Uit-schakelaar. Wacht tot het ronde mes volledig tot stilstand is gekomen.
- Zet de aanslagplaat (1) na elk gebruik met de snijdikteknop (2) in de "0"-stand om het scherpe ronde mes af te dekken en letsel te voorkomen.

REINIGEN

VOORZICHTIG, gevaar voor elektrische schokken, gevaar voor letsel door blootliggend mes:

Voordat u het apparaat gaat schoonmaken, moet u de netstekker uit het stopcontact halen en de aanslagplaat met de snijdikteknoop (2) in de "0"-stand zetten.

Reinig de fijnsnijder regelmatig om te voorkomen dat bederfelijke restanten vastkoecken.

Info:

Ook het ronde mes moet na elke snijbeurt worden gereinigd zoals hierna is beschreven. Omdat alle levensmiddelen zuren, zouten en vocht bevatten, kan anders ook bij roestvast staal een roestlaagje ontstaan. Een uitvoerige instructie over het onderhoud aan het ronde mes vindt u onder <https://www.ritterwerk.com/blade-guidance>.

Vorbereiding

- Haal de restenhouder (6) eraf.

G Haal de vergrendeling van de snijwarenslede los door de vergrendelingshendel (8) naar voren te duwen en hem in deze positie te houden. Trek vervolgens de snijwarenslede (7) naar u toe om de geleidingsvlakken (12) uit de glijgeleidingen (11) van het apparaat te trekken. U kunt de snijwarenslede nu van het apparaat afhalen.

Demonteer het ronde mes:

H I Klap de messluiting (5), die in de mesafdekking is geïntegreerd, omhoog en draai haar naar rechts (zoals op de afdekking is aangegeven met het slotsymbool) totdat de gehele mesafdekking eraf kan worden gehaald.

K Druk met één hand vanaf de achterkant tegen het ronde mes (4) om het los te maken. Pak het ronde mes dan in het midden bij het draaipunt beet en haal het compleet met het tandwiel eraf.

L Onder het ronde mes bevindt zich een extra kunststofring, die er voor de reiniging eveneens moet worden afgehaald.

Na elke snijbeurt

- Neem de behuizing, het ronde mes en alle andere eraf gehaalde onderdelen af met een vochtige doek.

Van tijd tot tijd

- Maak het ronde mes en alle andere eraf gehaalde onderdelen grondig schoon in een warm sopje (niet in de vaatwasmachine).
- Maak de behuizing achter het mes schoon met een droge doek of kwast.

Info:

Gebruik geen schuurmiddelen, sponsjes met ruwe oppervlakken of harde borstels.

- Droog alle afgewassen onderdelen.

Het apparaat in elkaar zetten

- Plaats eerst de kunststofring weer door hem er van onderen met de mesbescherming in te haken tot hij merkbaar vastklikt. Druk hem dan rondom vast, zodat hij precies passend zit.

VOORZICHTIG, gevaar voor letsel door blootliggend mes:

Gebruik de fijnsnijder nooit zonder de kunststofring!

- Monteer nu het ronde mes weer.
- Plaats de messluiting (in de mesafdekking) (5) en sluit haar door naar links (zoals op de afdekking is aangegeven met het slotsymbool) te draaien.

A B Zet de snijwarenslede en de restenhouder erop.

ONDERHOUD

De fijnsnijder is onderhoudsvrij.

M We adviseren u echter het tandwiel aan het ronde mes (4) en de snijwarenslede bij zijn geleidingsvlakken (12) af en toe in te smeren met wat ritter-onderhoudsvet (of desgewenst wat vaseline), zodat hij soepel blijft lopen.

OPBERGEN

Berg het apparaat weg op een plaats die voor kinderen niet toegankelijk is.

Wikkel het netsnoer nooit om het apparaat. Gebruik voor het opbergen van het snoer altijd het in het apparaat geïntegreerde snoeropbergvak (16).

VERWIJDERING VAN AFGEDANKTE ELEKTRISCHE EN ELEKTRONISCHE APPARATEN



Dit symbool wijst erop dat dit product niet samen met ongesorteerd gemeentelijk afval mag worden afgevoerd. Er bestaat een apart (gratis) systeem voor de inzameling en teruggave van afgedankte elektrische en elektronische apparaten. Neem voor meer informatie contact op met uw gemeente of het bedrijf waar u het product hebt gekocht. Door ervoor te zorgen dat het product volgens de voorschriften wordt afgevoerd, draagt u bij aan het voorkomen van mogelijke negatieve gevolgen voor het milieu en de menselijke gezondheid en aan het behoud van de natuurlijke hulpbronnen.

REACH-VERORDENING

Zie www.ritterwerk.de

SPECIALE ACCESSOIRES

Speciaal voor het snijden van brood is een rond kartelmes (19 cm diameter) voor de fijnsnijder leverbaar.

Voor het opvangen van gesneden voedsel is een passende houten plank verkrijgbaar.

Voor het onderhoud van de fijnsnijder (nasmeren) is het originele ritter-onderhoudsvet leverbaar.

SERVICE, REPARATIES EN RESERVEONDERDELEN

Neem voor service, reparaties en reserveonderdelen contact op met de plaatselijke klantenservice!

Zie www.ritterwerk.de

TECHNISCHE GEGEVENS

Het apparaat voldoet aan de CE-voorschriften.

Netspanning/opgenomen vermogen: zie typeplaatje aan de onderkant van het apparaat

Snijdikte:

0 mm tot ca. 22 mm

GARANTIE

Voor deze ritter fijnsnijder verlenen wij 2 jaar en speciaal alleen voor de condensator-motor 10 jaar fabrieksgarantie, gerekend vanaf de aankoopdatum en met inachtneming van de EU-garantierichtlijnen. Deze regeling laat uw wettelijke aanspraken op garantie op grond van § 437 e.v. van het BGB (Duits Burgerlijk Wetboek) onverlet. De garantie van de fabrikant geldt voor alle apparaten die binnen de Europese Unie worden verkocht. De garantiebepalingen kunt u onder www.ritterwerk.de/warranty bekijken. Bij garantieclaims of voor diensten van de klantenservice moet de fijnsnijder in elk geval naar de nationale klantenservice worden gestuurd.

VERKLARING VAN SYMBOLEN

Symbool	Verklaring
	CE-markering: het product is in overeenstemming met de geldende eisen van de Europese Unie.
	Het product werd na 13 augustus 2005 in de handel gebracht. Het mag niet samen het normale huisvuil worden afgevoerd. Het symbool met het kruis door de afvalcontainer wijst op de noodzaak van een gescheiden inzameling.
	Geschikt voor contact met levensmiddelen

GENERELLE SIKKERHETS- BESTEMMELSER

Det er viktig å overholde sikkerhetsbestemmelsene under for å unngå personskader eller at skjæremaskinen ødelegges. Ta vare på sikkerhetsbestemmelsene for videre bruk.

- Denne skjæremaskinen er ment for bruk i husholdninger og i lignende sammenhenger som for eksempel i kjøkken for butikk- og kontoransatte, i storgårdsdrift, til gjester på hotell, motell, til frokostkjøkken i pensjonat og andre overnattingssteder.
- Plasser aldri skjæremaskinen på varme overflater eller i nærheten av åpen ild.
- Ikke bruk annet tilbehør enn det som følger med skjæremaskinen.
- Ikke bruk skjøteledninger.
- Ledningen må ikke ha knekk eller skarp bøy. Ledningen må aldri vikles rundt skjæremaskinen.
- Legg ledningen slik at den ikke utgjør snubelfare eller kommer i berøring med gjenstander som er varme og/eller har skarpe kanter.
- Plasser skjæremaskinen trygt og sikkert før den tas i bruk.
- Plasser den slik at barn ikke har tilgang til den skarpe kniven.
- Oppbevar all emballasje som er brukt utilgjengelig for barn. Ikke la barn leke med emballasjen, da det kan oppstå kvelningsfare.
- Barn må ikke leke med skjæremaskinen.
- Den må ikke brukes av barn. Skjæremaskinen og strømledningen må oppbevares utilgjengelig for barn.
- Den kan brukes av personer med nedsatte fysiske, sensoriske eller mentale evner, eller mangel på erfaring eller kunnskaper, hvis det skjer under tilsyn, eller de har fått opplæring i hvordan den brukes på en sikker måte, og de forstår farene som er forbundet med bruken.

- Når skjæremaskinen er i bruk skal den være tilkoblet en nærliggende og lett tilgjengelig, forskriftsmessig montert stikkontakt med jording. Det er ulovlig å koble den til en stikkontakt uten jording. Nettspenningen på stedet må samsvare med den spenningen som er oppgitt på typeskiltet.
- Koble skjæremaskinen fra strømmettet når den ikke er under tilsyn, og når den monteres, demonteres eller rengjøres.
- Skjæremaskinen skal ikke brukes til å skjære opp dypfryste matvarer, varm mat, knoker, matvarer med store kjerner, surret steik (med nett) eller matvarer med emballasje.
- Skjæremaskinen skal ikke kobles til en ekstern tidsbryter eller en separat fjernkontroll.
- Gå aldri fra skjæremaskinen mens den er i bruk.
- Bruk aldri skjæremaskinen uavbrutt i mer enn 10 minutter. Det kan føre til at motoren blir for varm. Slå av skjæremaskinen slik at motoren kjøles ned.

Fare for elektrisk støt

- Ta alltid støpselet ut av stikkontakten ved driftsproblemer, før skjæremaskinen skal rengjøres, og når den ikke er i bruk. Trekk alltid ut selve støpselet uten å dra i ledningen.
- Maskinen må aldri dyppes i vann. Den må aldri utsettes for regn eller annen fuktighet. Hvis den likevel skulle falle ned i vann, må du først ta støpselet ut av stikkontakten og deretter skjæremaskinen opp av vannet. Skjæremaskinen må i slike tilfeller kontrolleres av et autorisert serviceverksted før den tas i bruk igjen.
- Ikke bruk skjæremaskinen når du er fuktig på hendene. Ikke bruk skjæremaskinen hvis den er fuktig eller våt, eller hvis du står på et fuktig underlag. Skjæremaskinen må ikke brukes utendørs.
- Huset må skjæremaskinen skal ikke åpnes. Det oppstår fare for elektrisk støt ved berøring av strømførende ledninger, eller hvis det foretas endringer på elektriske ledninger eller konstruksjonen.

- Slutt å bruke skjæremaskinen umiddelbart hvis en del er ødelagt eller skadet, og ta kontakt med ritter kundeservice. Du må ikke foreta noen endringer på skjæremaskinen selv.
- For å unngå farlige situasjoner skal en skadet ledning skiftes av produsenten, av kundeservice eller av andre kvalifiserte personer.

Fare for personskader

- Rundkniven er svært skarp og kan føre til alvorlige kuttskader.
- Skjæremaskinen kan bare brukes med skyvebrettet. Glideskinnen er ikke egnet for oppsamling av matvarer. Skyvebrettet skal bare tas av under grundig rengjøring.
- Denne skjæremaskinen skal bare brukes med riktig plassert sikkerhetsholder, med mindre matvaren er så stor, eller har en slik form, at bruken ikke er mulig.
- Skjæremaskinen må være avslått og frakoblet strømnettet før det foretas skifte av tilbehør eller bevegelige deler.
- Rundkniven fortsetter å gå en kort stund etter at maskinen er slått av.
- Vær svært forsiktig både under bruk og rengjøring av maskinen! Vær spesielt oppmerksom på at ikke fingre og andre kroppsdelar kommer i berøring med rundkniven. Beveg aldri hånden inn i åpningen mellom stoppeplaten og rundkniven!
- Slå av maskinen før den skal gjøres ren, ta støpselet ut av stikkkontakten og dreii justeringsknappen for skivetykkelse med urviseren til stoppeplaten befinner seg i «0»-stilling.
- For å unngå skader skal det bare brukes en oppvaskbørste eller et lignende redskap til rengjøring av rundkniven. Ikke rengjør rundkniven i oppvaskmaskinen, da det vil være stor fare for kuttskader når den legges inn og tas ut.

Fold ut illustrasjonene foran og bak i heftet.

Les bruksanvisningen nøye før du tar produktet i bruk. Oppbevar bruksanvisningen på et trygt sted. Den hører til skjæremaskinen og skal følge med til eventuell ny bruk.

Du finner også den aktuelle bruksanvisningen på www.ritterwerk.de.

BRUKSOMRÅDE

Skjæremaskinen skal brukes til oppskjæring av vanlige matvarer.



Skjæremaskinen er egnet for kontakt med matvarer.

Ikke forskriftsmessig bruk eller feilbetjening kan føre til alvorlige personskader og/eller ødelegge maskinen. Alle garanti- og ansvarskrav vil da bortfalle.

TA SKJÆREMASKINEN I BRUK

Forberedelse

- Ta skjæremaskinen forsiktig ut av emballasjen.

Info:

Skjæremaskinen leveres med skyvebrett og sikkerhetsholder.

- Ta av alle emballasjedeler og oppbevar disse sammen med resten av emballasjen.
- Maskinen skal stå på et plant, sklissikkert underlag like i nærheten av en stikkontakt.
- Skjæremaskinen må rengjøres før den tas i bruk (se RENGJØRING).

Montere skjæremaskinen

Etter rengjøring festes skyvebrettet og sikkerhetsholderen som beskrevet under.

A Plasser skyvebrettet (7) på skjæremaskinen:

- Legg begge brettstøttene (14) som befinner seg på undersiden av skyvebrettet, opp på glideskinnen (10) til skjæremaskinen og skyv skyvebrettet framover til det stopper. Pass på at begge føringskinnene (12) på skyvebrettet befinner seg i skyvesporene (11) på skjæremaskinen.

- Åpne låsespaken (8) ved å skyve den framover med høyre hånd. Låsespaken må holdes åpen i denne stillingen for at skyvebrettet skal kunne skyves helt på plass med den andre hånden. Når du slipper opp låsespaken, går den automatisk tilbake til låst stilling.

Info:

Skyvebrettet er lett å skyve på plass, og står vinkelrett i forhold til rundkniven.

B Skyv sikkerhetsholderen (6) inn på håndtaket til skyvebrettet.

- Sett støpselet (15) i stikkkontakten.
- Den delen av ledningen (15) som ikke trengs, legger du inn i ledningsrommet (16), dvs. åpningen på baksiden av maskinen.

OPPSKJÆRING

C Still inn skivetykkelsen med den trinnløst regulerbare justeringsknappen (2). Skalaen for skivetykkelse (13) befinner seg øverst på stoppeplaten (1). For maksimal skivetykkelse må justeringsknappen dreies rundt 360° flere ganger.

Info:

«0»-stillingen til justeringsknappen er av sikkerhetsmessige årsaker konstruert slik at kniven blir tildekket.

D Legg matvaren på skyvebrettet (7). Press matvaren lett mot stoppeplaten (1) med sikkerhetsholderen (6).

E Skjæremaskinen kan bare brukes med skyvebrettet. Glideskinnen er ikke egnet for oppsamling av matvarer. Bruk alltid sikkerhetsholderen for å beskytte fingrene. Unntak: meget store matvareprodukter.

OBS! Den roterende kniven utgjør fare for personskader.

Skjæremaskinen skal ikke brukes uten skyvebrettet.

F Start maskinen med på-/av-knappen (3).

- Skyv matvaren med lett mating mot rundkniven (4) når maskinen er i gang.

Info:

Bruk maskinen maksimalt 10 minutter i kontinuerlig drift.

- Når du er ferdig med oppskjæringen, slår du av maskinen med på-/av-knappen. Vent til rundkniven har stanset helt opp.
- Etter hver gang maskinen har vært i bruk, må du dreie justeringsknappen for skivetykkelse (2) i «0»-stilling slik at stoppeplaten (1) dekker den skarpe rundkniven. Dermed unngås personskader.

RENGJØRING

OBS! Hvis kniven ikke er tildekket, utgjør den fare for elektrisk støt og fare for personskade.

Slå av maskinen før den skal gjøres ren. Trekk støpselet ut av stikkkontakten og plasser stoppeplaten i «0»-stilling med justeringsknappen (2).

Rengjør skjæremaskinen regelmessig for å hindre at lett bedervelige matrester setter seg fast.

Info:

Som beskrevet under, må også rundkniven rengjøres etter hver gangs bruk. Siden alle matvarer inneholder syrer, salter og væske, kan det dannes overflaterust selv på rustfritt stål. På <https://www.ritterwerk.com/blade-guidance> finner du mer informasjon om vedlikehold av rundkniven.

Forberedelse

- Ta av sikkerhetsholderen (6).

G Løsne låsen til skyvebrettet ved å skyve låsespaken (8) framover og holde den i samme posisjon. Trekk deretter skyvebrettet (7) mot deg, for å dra føringskinnene (12) ut av skyve-sporene (11) til skjæremaskinen. Nå kan du løfte skyvebrettet opp fra maskinen.

Demonter rundkniven:

H I Fold ut knivlåsen (5) som er integrert i knivdekselet, og dreid den med urviseren som vist med et lås-symbol på dekselet, til hele knivdekselet kan tas av.

K Trykk mot rundkniven (4) med én hånd fra baksiden for å løsne den. Hold i midten av rundkniven og ta den av sammen med tannhullet.

L Under rundkniven ligger det i tillegg en plastring, som også skal tas av under rengjøring.

Etter hver gangs bruk

- Tørk av huset, rundkniven og alle andre demonterte deler med en fuktig klut.

Med jevne mellomrom

- Rengjør rundkniven og alle andre demonterte deler grundig i varmt oppvaskvann (ikke i oppvaskmaskin).

- Rengjør huset bak kniven ved hjelp av en tørr klut eller en liten kost.

Info:

Bruk aldri skuremidler, svamper med ru overflate eller harde børster.

- Tørk alle de rengjorte delene.

Montere skjæremaskinen

- Sett først på plastringen ved å hekte den på nede sammen med knivdekselet til den sitter på plass. Trykk rundt hele ringen til den er godt festet.

OBS! Fare for personskade hvis kniven ikke er tildekket.

Bruk aldri skjæremaskinen uten av plastringen er på plass.

- Monter rundkniven på nytt.
- Sett på plass knivlåsen (i knivdekselet) (5) og lukk den ved å dreie mot urviseren som vist med lås-symbol på dekselet.

A B Sett på plass skyvebrettet og sikkerhetsholderen.

VEDLIKEHOLD

Skjæremaskinen er vedlikeholdsfri.

M Vi anbefaler allikevel å ettersmøre tannhullet på rundkniven (4) og føringskinnene (12) til skyvebrettet med ritter servicesmøring eller vaselin med jevne mellomrom, slik at de beholder bevegeligheten.

OPPBEVARING

Oppbevar skjæremaskinen utlignelig for barn.

Ledningen må aldri vikles rundt skjæremaskinen. Ledningen skal alltid ligge i det integrerte ledningsrommet (16).

AVHENDING AV KAS-SERTE ELEKTRISKE OG ELEKTRONISKE-APPARATER



Dette symbolet betyr at dette produktet ikke skal kastes sammen med usortert husholdningsavfall. Det finnes et separat (gratis) system for innsamling og mottak av kasserte elektriske og elektroniske apparater. Kontakt kommuneadministrasjonen eller forretningen hvor du kjøpte produktet, hvis du ønsker mer informasjon. Når du sørger for at dette produktet blir avhendet i samsvar med regelverket, bidrar du til å hindre eventuelle negative påvirkninger på miljø og helse, og til å bevare våre naturlige ressurser.

DET EUROPEISKE KJEMIKALIEREGELVERKET (REACH)

Se: www.ritterwerk.de

SPESIALTILBEHØR

Spesielt til brødskjæring kan det leveres en rundkniv med tagger (19 cm Ø).

Det finnes også et tilpasset brett i tre til oppsamling av matrester.

Original ritter servicesmøring kan bestilles til vedlikehold (ettersmøring) av skjæremaskinen.

SERVICE, REPARASJONER OG RESERVEDELER

Kontakt nærmeste kundeservice for service, reparasjoner og reservedeler.

Se: www.ritterwerk.de

TEKNISKE DATA

Apparatet oppfyller
CE-forskriftene.



Nettspenning/effekt: se typeskiltet
på undersiden av produktet.

Skivetykkelse:
0 mm til ca. 22 mm

GARANTIERKLÆRING

ritter gir en 2-årig produsentgaranti på denne skjæremaskinen og en 10-årig produsentgaranti spesielt på kondensatormotoren, regnet fra kjøpsdato og i samsvar med EUs garantiregler. Dine juridiske garantikrav iht. § 437 ff. i BGB (tysk privatrett) berøres ikke av denne bestemmelsen. Produsentgarantien gjelder alle produkter som er kjøpt innenfor EU. Garantivilkårene finner du på www.ritterwerk.de/warranty. Ved garantikrav eller assistanse fra kundeservice må skjæremaskinen alltid sendes til kundeservice i det aktuelle landet.

SYMBOLFORKLARING

Symbol	Erklæring
	CE-merking: Produktet oppfyller gjeldende EU-krav.
	Produktet er markedsført etter 13. august 2005. Produktet må ikke kastes sammen med vanlig husholdningsavfall. Symbolet som viser en overkrysset avfallsbeholder på hjul, angir at dette produktet omfattes av kildesortering.
	Produktet er egnet for kontakt med matvarer.

OGÓLNE WSKAZÓWKI DOTYCZĄCE BEZPIECZEŃSTWA

Aby uniknąć obrażeń ciała lub szkód materialnych, należy koniecznie przestrzegać następujących wskazówek dotyczących bezpieczeństwa i zachować je do późniejszego użytku!

- Niniejsze urządzenie jest przeznaczone do użytku w gospodarstwach domowych oraz do podobnych zastosowań, takich jak: kuchnie dla pracowników w sklepach i biurach; posiadłości wiejskie; do dyspozycji gości w hotelach, motelach i innych miejscach zakwaterowania; w pensjonatach ze śniadaniem.
- Nie wolno ustawiać urządzenia na gorących powierzchniach ani w pobliżu otwartego ognia.
- Stosować wyłącznie akcesoria dostarczone wraz z urządzeniem.
- Nie używać przedłużaczy.
- Nie zaginać przewodu sieciowego. Nie nawijać przewodu na urządzenie.
- Przewód sieciowy należy układać w taki sposób, aby nie stwarzał ryzyka potknięcia się oraz nie stykał się z przedmiotami gorącymi bądź mającymi ostre krawędzie.
- Pracę z urządzeniem można rozpocząć dopiero wtedy, gdy jest ono bezpiecznie ustawione.
- Należy wybrać miejsce ustawienia, w którym dzieci nie będą miały dostępu do ostrego noża urządzenia.
- Wszystkie użyte materiały opakowaniowe należy przechowywać w miejscu niedostępnym dla dzieci. Dzieci nie mogą bawić się opakowaniem, ponieważ istnieje ryzyko uduszenia.
- Dzieci nie mogą bawić się urządzeniem.
- Urządzenie nie może być używane przez dzieci. Dzieci nie mogą mieć dostępu do urządzenia ani kabla przyłączeniowego.

- Urządzenie może być używane przez osoby o ograniczonych umiejętnościach fizycznych, sensorycznych lub mentalnych bądź osoby z brakiem doświadczenia i wiedzy, jeśli mają one zapewniony nadzór lub zostały poinstruowane w zakresie bezpiecznego używania urządzenia i rozumieją zagrożenia związane z jego używaniem.
- Urządzenie należy podłączyć wyłącznie do znajdującego się w bezpośredniej bliskości, poprawnie zainstalowanego i swobodnie dostępnego gniazdka z układem przewodu ochronnego. Zabrania się podłączania urządzenia do gniazdka bez przewodu ochronnego. Napięcie w lokalnej sieci musi być zgodne z napięciem podanym na tabliczce znamionowej.
- Gdy urządzenie nie jest nadzorowane oraz przed zmontowaniem, rozmontowaniem i czyszczeniem, należy zawsze odłączyć je od zasilania.
- Nie wolno kroić mrożonek, gorących potraw, kości, artykułów spożywczych zawierających duże pestki, pieczeni w siatce ani żywności w opakowaniu!
- Nie używać urządzenia z zewnętrznym zegarem sterującym lub osobnym zdalnym sterowaniem.
- Nie wolno pozostawiać pracującego urządzenia bez nadzoru.
- Urządzenie nie może pracować nieprzerwanie dłużej niż przez 10 minut. Mogłoby wtedy dojść do przegrzania się silnika. Wyłączyć urządzenie, aby silnik mógł ostygnąć.

Niebezpieczeństwo porażenia prądem

- W przypadku zakłóceń w pracy przed przystąpieniem do czyszczenia urządzenia oraz gdy urządzenie nie jest używane, należy zawsze wyciągnąć wtyczkę z gniazda sieciowego. Należy ciągnąć za wtyczkę, nie za przewód.
- Nie wolno zanurzać urządzenia w wodzie. Nie wolno wystawiać urządzenia na deszcz ani w inny sposób narażać go na działanie wilgoci. Jeżeli urządzenie wpadnie do wody, najpierw należy wyciągnąć wtyczkę z gniazda sieciowego i dopiero potem wyjąć urządzenie z wody. Przed ponownym uruchomieniem urządzenia zlecić jego kontrolę w autoryzowanym punkcie serwisowym.
- Nie dotykać urządzenia wilgotnymi rękami. Nie używać urządzenia, stojąc na wilgotnym lub mokrym podłożu bądź jeżeli urządzenie jest wilgotne albo mokre. Nie używać urządzenia na zewnątrz pomieszczeń.
- Nigdy nie otwierać obudowy urządzenia. W przypadku dotknięcia przyłączy znajdujących się pod napięciem lub zmiany konstrukcji elektrycznej lub mechanicznej istnieje ryzyko porażenia prądem elektrycznym.
- Jeśli zostanie stwierdzone uszkodzenie elementów urządzenia, należy natychmiast wyłączyć urządzenie i skontaktować się z punktem obsługi klienta firmy ritter. Nie dokonywać samodzielnych zmian w urządzeniu.
- Uszkodzony przewód sieciowy musi zostać wymieniony przez producenta, punkt obsługi klienta producenta lub inne wykwalifikowane osoby; pozwoli to uniknąć zagrożeń.

Niebezpieczeństwo obrażeń

- Nóż obrotowy jest bardzo ostry i może odciąć części ciała.
- Krojenie za pomocą urządzenia jest możliwe tylko z użyciem prowadnicy produktów. Szyna ślizgowa nie jest przeznaczona do umieszczania na niej artykułów spożywczych. Prowadnicę produktów można zdjąć jedynie w celu ułatwienia czyszczenia.
- Tego urządzenia należy używać z właściwie ustawionym popychaczem małych produktów, chyba że wielkość i kształt krojonego produktu nie pozwalają na jego użycie.
- Przed wymianą akcesoriów lub elementów dodatkowych, które poruszają się podczas pracy, urządzenie należy wyłączyć i odłączyć od napięcia sieciowego.
- Po wyłączeniu urządzenia nóż obraca się jeszcze przez chwilę.
- Podczas używania i czyszczenia urządzenia wymagane jest zachowanie najwyższej ostrożności! Należy w szczególności zwracać uwagę, aby trzymać palce i inne części ciała z dala od noża obrotowego. Nie sięgać między płytę oporową a nóż obrotowy!
- Przed przystąpieniem do czyszczenia urządzenia należy je wyłączyć, wyciągnąć wtyczkę z gniazdka i obrócić pokrętko regulacji grubości krojenia przeciwnie do ruchu wskazówek zegara, aż płyta oporowa znajdzie się w pozycji „0”.
- Aby uniknąć obrażeń ciała, do czyszczenia noża obrotowego używać szczotki do naczyń lub podobnego odpowiedniego sprzętu. Nie czyścić noża obrotowego w zmywarce, ponieważ przy wkładaniu i wyjmowaniu występuje podwyższone ryzyko powstania ran ciętych.

Rozłożyć ilustracje znajdujące się za przednią oraz tylną okładką instrukcji.

Przed uruchomieniem urządzenia należy dokładnie przeczytać instrukcję obsługi. Zachować instrukcję obsługi i w przypadku przekazania urządzenia następnemu użytkownikowi przekazać ją wraz z urządzeniem.

Można również skorzystać z aktualnej instrukcji obsługi dostępnej na stronie www.ritterwerk.de.

PRZEZNACZENIE

Krajalnica jest przeznaczona do krojenia produktów spożywczych używanych w gospodarstwie domowym.

 Krajalnica jest przeznaczona do kontaktu z żywnością.

Użycie niezgodne z przeznaczeniem lub niewłaściwa obsługa mogą spowodować poważne zranienia lub szkody materialne. W konsekwencji wygasają wszelkie prawa z tytułu gwarancji i rękojmi.

URUCHOMIENIE

Przygotowanie

• Wyjąć ostrożnie urządzenie z opakowania.

Informacja:

Krajalnica jest dostarczana z zamontowaną prowadnicą produktów i popychaczem małych produktów.

• Usunąć wszystkie elementy opakowania, które należy przechowywać wraz z opakowaniem.

• Urządzenie należy ustawić na płaskim, nieśliskim podłożu w pobliżu gniazdka sieciowego.

• Urządzenie należy wyczyścić przed kontaktem z artykułami spożywczymi (patrz: CZYSZCZENIE).

Składanie urządzenia

Po wyczyszczeniu ustawić prowadnicę produktów i popychacz małych produktów zgodnie z poniższym opisem:

A Ustawić prowadnicę produktów (7) na urządzeniu:

- Umieścić oba mostki prowadnicy (14) znajdujące się na spodzie prowadnicy produktów na szynie ślizgowej (10) urządzenia i przesunąć prowadnicę produktów do przodu do oporu. Zwrócić uwagę, aby obie płyty prowadzące (12) prowadnicy produktów znalazły się w prowadnicach ślizgowych (11) urządzenia.

- Teraz prawą ręką otworzyć dźwignię blokady (8), przesuwając ją do przodu. Dźwignia blokady musi być aktywnie przytrzymana w tej otwartej pozycji, aby można było drugą ręką całkowicie nasunąć prowadnicę produktów. Po zwolnieniu dźwigni blokady automatycznie wraca do pozycji zablokowanej.

Informacja:

W prawidłowym położeniu można swobodnie przesunąć prowadnicę produktów i jest ona ustawiona pionowo względem noża obrotowego.

B Nasunąć popychacz małych produktów (6) na uchwyt prowadnicy produktów.

- Włożyć wtyczkę (15) do gniazda sieciowego.

- Zbędny odcinek przewodu kablowego (15) zawsze przechowywać w zasobniku na przewód (16), wkładając przewód do szczeliny z tyłu urządzenia.

KROJENIE

C Ustawić żadaną grubość krojenia za pomocą płynnie regulowanego pokrętki regulacji grubości krojenia (2). Skala ustawienia grubości krojenia (13) znajduje się u góry na płycie

oporowej (1). Aby ustawić maksymalną grubość krojenia, należy obrócić pokrętkę regulacji wielokrotnie o 360°.

Informacja:

Pozycja „0” na skali regulacji grubości krojenia ze względów bezpieczeństwa jest pozycją, w której nóż jest zakryty.

D Położyć produkty przeznaczone do pokrojenia na prowadnicy produktów (7). Docisnąć je lekko za pomocą popychacza małych produktów (6) do płyty oporowej (1).

E Krojenie za pomocą urządzenia jest możliwe tylko z użyciem prowadnicy produktów. Szyna ślizgowa nie jest przeznaczona do umieszczania na niej artykułów spożywczych. Chronić dłonie, używając popychacza małych produktów. Wyjątek: produkty ponadwymiarowe

OSTROŻNIE, ryzyko obrażeń ciała spowodowanych przez obracający się nóż:

Nigdy nie używać urządzenia bez prowadnicy produktów!

F Włączyć urządzenie włącznikiem/wyłącznikiem (3).

- Produkty przeznaczone do pokrojenia należy przesunąć do przodu w kierunku obracającego się noża (4), lekko je do niego dociskając.

Informacja:

Urządzenie może pracować w trybie ciągłym maksymalnie przez 10 minut.

- Po zakończeniu krojenia należy wyłączyć urządzenie włącznikiem/wyłącznikiem. Odczekać, aż nóż obrotowy całkowicie się zatrzyma.

- Po każdym użyciu za pomocą pokrętki regulacji grubości krojenia (2) ustawić płytę oporową (1) w pozycji „0”, aby zakryć ostry nóż obrotowy i zapobiec w ten sposób obrażeniom.

CZYSZCZENIE

OSTROŻNIE, niebezpieczeństwo porażenia prądem, ryzyko obrażeń ciała spowodowanych przez odsłonięty nóż:

Przed przystąpieniem do czyszczenia urządzenia należy je wyłączyć, wyciągnąć wtyczkę z gniazdka i za pomocą pokręćła regulacji grubości krojenia (2) ustawić płytę oporową w pozycji „0”.

Aby na urządzeniu nie osadzały się psujące się resztki żywności, kralajnicę należy regularnie czyścić.

Informacja:

Po każdym krojeniu należy w sposób przedstawiony poniżej wyczyścić także nóż obrotowy. Ponieważ wszystkie artykuły spożywcze zawierają kwasy, sole i wilgoć, w przeciwnym razie może pojawić się nalot rdzy także na nierdzewnej stali szlachetnej. Szczegółowa instrukcja pielęgnacji noża obrotowego znajduje się na stronie <https://www.ritterwerk.com/blade-guidance>.

Przygotowanie

- Zdjąć popychacz małych produktów (6).

G Zwolnić blokadę przewodniczących produktów przez przesunięcie dźwigni blokady (8) do przodu i przytrzymanie jej w tej pozycji. Następnie pociągnąć przewodniczących produktów (7) do siebie, aby wyciągnąć płozy prowadzące (12) z prowadnic ślizgowych (11) urządzenia. Teraz można zdjąć przewodniczących produktów z urządzenia.

Zdemontować nóż obrotowy:

H I Otworzyć blokadę noża (5) zabudowaną w osłonie noża i obrócić zgodnie z kierunkiem ruchu wskazówek zegara (jak wskazuje symbol kłódki na ilustracji), aż będzie możliwe zdjęcie całej osłony noża.

K Nacisnąć jedną ręką od tyłu nóż obrotowy (4), aby go poluzować. Chwycić nóż obrotowy za środek, a następnie zdjąć go razem z kołem zębatym.

L Pod nożem obrotowym znajduje się dodatkowa tuleja z tworzywa sztucznego, którą także należy zdjąć do czyszczenia.

Po każdym krojeniu

- Wilgotną ściereczką wytrzeć obudowę, nóż obrotowy oraz wszystkie inne zdemontowane elementy.

Od czasu do czasu

- Nóż obrotowy oraz wszystkie pozostałe zdemontowane elementy umyć dokładnie w ciepłej wodzie z dodatkiem płynu do mycia naczyń (nie myć w zmywarce).
- Suchą ściereczką lub pędzlem oczyścić obudowę za nożem.

Informacja:

Nie wolno stosować środków do czyszczenia z drobinami szorującymi, szorstkich gąbek ani twardych szczotek.

- Osuszyć wszystkie umyte elementy.

Składanie urządzenia

- Najpierw należy założyć tuleję z tworzywa sztucznego, zaczepiając ją na dole o osłonę noża do wyczuwalnego zatrzasknięcia. Następnie wcisnąć ją mocno na całym obwodzie, aż będzie ciasno zamocowana.

OSTROŻNIE, ryzyko obrażeń ciała spowodowanych przez odsłonięty nóż:

Nigdy nie używać kralajnicy bez tulei z tworzywa sztucznego!

- Ponownie zamontować nóż obrotowy.
 - Założyć blokadę noża (w osłonie noża) (5) i zamknąć ją, obracając przeciwnie do kierunku ruchów wskazówek zegara (jak wskazuje symbol kłódki na ilustracji).
- A B** Założyć przewodniczących produktów i popychacz małych produktów.

KONSERWACJA

Kralajnica nie wymaga konserwacji.

M B Zalecamy jednak, aby od czasu do czasu smarować koło zębate noża obrotowego (4) oraz przewodniczących przy płozach prowadzących (12) niewielką ilością smaru konserwacyjnego ritter (lub niewielką ilością wazeliny), co pozwoli zachować swobodę ich pracy.

PRZECHOWYWANIE

Urządzenie należy przechowywać w miejscu niedostępnym dla dzieci.

Nie nawijać przewodu sieciowego na urządzenie. Przewód należy przechowywać w zasobniku na przewód (16), umieszczonym w urządzeniu.

UTYLIZACJA ZUŻYTEGO SPRZĘTU ELEKTRYCZNEGO I ELEKTRONICZNEGO (ZSEE)



Ten symbol oznacza, że produktu nie można wyrzucać razem z nieposegregowanymi odpadami komunalnymi. Istnieją osobne (bezpłatne) punkty zbiórki i zwrotu ZSEE. Więcej informacji na ten temat można uzyskać od zarządu gminy lub sprzedawcy, u którego zakupiono produkt. Zapewniając odpowiednią utylizację produktu, przyczyniasz się do zapobiegania potencjalnym negatywnym skutkom dla środowiska i zdrowia ludzkiego oraz do ochrony zasobów naturalnych.

ROZPORZĄDZENIE REACH

Patrz www.ritterwerk.de

AKCESORIA SPECJALNE

Specjalnie do krojenia chleba dostępny jest ząbkowany nóż obrotowy (średnica 19 cm) przeznaczony do krajalnicy.

Do zbierania pokrojonych produktów dostępna jest pasująca deseczka drewniana.

Do konserwacji (smarowania) krajalnicy można zamówić oryginalny smar konserwacyjny ritter.

SERWIS, NAPRAWA I CZĘŚCI ZAMIENNE

W sprawach związanych z serwisem, naprawami i częściami zamiennymi należy skontaktować się z miejscowym punktem obsługi klienta!

Patrz www.ritterwerk.de

DANE TECHNICZNE

Urządzenie spełnia wymagania CE.

Napięcie sieciowe / pobór mocy: patrz tabliczka znamionowa na spodzie urządzenia

Grubość krojenia: od 0 mm do ok. 22 mm

OŚWIADCZENIE GWARANCYJNE

Na niniejszą krajalnicę firmy ritter udzielamy 2-letniej gwarancji producenta, a na silnik kondensacyjny — 10-letniej gwarancji producenta. Okres gwarancji liczony jest od daty zakupu zgodnie z dyrektywami UE dotyczącymi gwarancji. Ten zapis nie narusza roszczeń z tytułu rękojmi zgodnie z postanowieniami § 437 i następných BGB (niemieckiego kodeksu cywilnego). Gwarancja producenta obowiązuje dla wszystkich urządzeń sprzedawanych na terenie Unii Europejskiej. Warunki gwarancji można znaleźć na stronie www.ritterwerk.de/warranty. W przypadku roszczeń gwarancyjnych lub usług związanych z obsługą klienta krajalnicę zawsze należy wysłać do krajowego punktu obsługi klienta.

OBJAŚNIENIE SYMBOLI

Symbol	Objaśnienie
	Oznakowanie CE: produkt jest zgodny z obowiązującymi wymaganiami Unii Europejskiej.
	Produkt został wprowadzony do obrotu po 13 sierpnia 2005 r. Nie wolno go utylizować wraz z typowymi odpadami domowymi. Symbol przekreślonego kosza na śmieci wskazuje na konieczność selektywnej zbiórki odpadów.
	Przeznaczone do kontaktu z żywnością

INDICAȚII GENERALE DE SIGURANȚĂ

Pentru a evita vătămările corporale sau pagubele materiale trebuie să respectați obligatoriu următoarele indicații privind siguranța și să le păstrați pentru consultare ulterioară!

- Acest aparat este destinat utilizării în gospodărie și la aplicații similare, cum ar fi: în bucătăriile personalului din magazine și birouri; în ferme; de către oaspeții din hoteluri, moteluri și alte unități rezidențiale; în pensiuni cu mic-dejun inclus.
- Nu așezați niciodată aparatul pe suprafețe fierbinți sau în apropierea flăcărilor deschise.
- Utilizați doar accesoriile furnizate.
- Nu utilizați cabluri prelungitoare.
- Nu îndoțiți cablul de alimentare. Nu înfășurați cablul în jurul aparatului.
- Pozați cablul de alimentare astfel încât să nu vă împiedicați de el și să nu intre în contact cu obiecte fierbinți sau cu margini ascuțite.

- Utilizați aparatul doar după ce acesta a fost instalat în siguranță.
- Alegeți locul de amplasare astfel încât copiii să nu ajungă la cuțitele ascuțite ale aparatului.
- Nu lăsați ambalajele utilizate la îndemâna copiilor. Nu lăsați copiii să se joace cu ambalajele deoarece există pericol de asfixiere.
- Copiii nu au voie să se joace cu aparatul.
- Utilizarea acestui aparat de către copii este interzisă. Aparatul și cablul de conectare al acestuia nu trebuie lăsate la îndemâna copiilor.
- Aparatul poate fi utilizat de persoane cu capacități fizice, senzoriale sau mentale reduse sau cu lipsă de experiență și/sau cunoștințe, dacă sunt supravegheate sau instruite în ceea ce privește utilizarea în condiții de siguranță și dacă acestea au înțeles pericolele asociate.

- Conectați aparatul doar la o priză de curent instalată corespunzător și liber accesibilă, cu un sistem de conductoare de protecție în imediata apropiere. Este interzisă utilizarea la o priză fără conductor de protecție. Tensiunea de rețea locală trebuie să corespundă specificațiilor de pe plăcuța de identificare.
- Deconectați întotdeauna aparatul de la rețeaua electrică, atunci când rămâne nesupravegheat și înainte de asamblare, dezasamblare sau curățare.
- Nu tăiați alimente înghețate, alimente fierbinți, oase, alimente cu sâmburi mari, fripturi în plasă sau alimente cu ambalaj!
- Nu utilizați aparatul prin intermediul unui temporizator extern sau al unui sistem separat de comandă de la distanță.
- Nu lăsați aparatul nesupravegheat în timpul funcționării.
- Nu lăsați aparatul să funcționeze continuu mai mult de 10 minute. Motorul s-ar putea supraîncălzi. Opritiți aparatul pentru a lăsa motorul să se răcească.

Pericol de electrocutare

- În caz de defecțiuni, înainte de fiecare curățare și atunci când aparatul nu este utilizat, scoateți întotdeauna ștecărul din priză. În acest scop, trageți de ștecăr și nu de cablu.
- Nu scufundați niciodată aparatul în apă. Nu expuneți niciodată aparatul la ploaie sau umiditate. În cazul în care aparatul a căzut o dată în apă, mai întâi scoateți ștecărul din priză și apoi scoateți aparatul din apă. Dispuneți verificarea aparatului de către un centru de service autorizat, înainte de a-l pune din nou în funcțiune.
- Nu utilizați aparatul cu mâinile ude. Nu utilizați aparatul atunci când este ud sau umed sau atunci când vă aflați pe o suprafață umedă. Nu utilizați aparatul în aer liber.
- Nu deschideți niciodată carcasa aparatului. Dacă se ating conexiunile sub tensiune sau se modifică structura electrică și mecanică, există pericol de electrocutare.

- În caz de deteriorare a pieselor aparatului, întrerupeți imediat utilizarea și contactați serviciul clienți ritter. Nu efectuați nicio modificare neautorizată la aparat.
- În cazul în care cablul de alimentare este deteriorat, acesta trebuie înlocuit de producător, de serviciul clienți sau de persoane cu o calificare similară, pentru a evita pericolele.

Pericol de rănire

- Cuțitul rotativ este foarte ascuțit și poate tăia părți ale corpului.
- Puteți folosi aparatul numai cu sania pentru produsul de tăiat. Șina de alunecare nu este adecvată pentru sprijinirea alimentelor. Detașați sania pentru produsul de tăiat doar pentru o mai bună curățare.
- Acest aparat trebuie utilizat cu suportul pentru resturi poziționat corect, cu excepția cazului în care dimensiunea și forma produsului de tăiat nu permit utilizarea acestuia.
- Înainte de înlocuirea accesoriilor sau a pieselor suplimentare, care sunt deplasate în timpul funcționării, aparatul trebuie să fie oprit și deconectat de la rețeaua electrică.
- Cuțitul rotativ continuă să funcționeze pentru o perioadă scurtă de timp după oprire.
- Aparatul trebuie utilizat și curățat cu atenție deosebită! Aveți grijă mai ales să țineți degetele și alte părți ale corpului departe de cuțitul rotativ. Nu introduceți mâna în spațiul dintre placa opritoare și cuțitul rotativ!
- Înainte de curățare, opriți aparatul, scoateți ștecărul din priză și rotiți butonul de reglare a grosimii de tăiere spre stânga până când placa opritoare ajunge în poziția „0”.
- Pentru a evita vătămrile corporale, utilizați o perie de spălat vase sau un dispozitiv de curățare similar pentru curățarea cuțitului rotativ. Nu spălați cuțitul rotativ în mașina de spălat vase, deoarece există un pericol crescut de rănire prin tăiere atunci când îl introduceți și îl scoateți.

Desfaceți graficele de la începutul și sfârșitul acestui manual.

Citiți cu atenție instrucțiunile înainte de punerea în funcțiune a aparatului. Păstrați instrucțiunile de utilizare și transmiteți-le mai departe eventualilor proprietari.

Alternativ, instrucțiunile actuale de utilizare sunt disponibile la adresa www.ritterwerk.de.

UTILIZARE CONFORM DESTINAȚIEI

Feliatorul fin servește la tăierea alimentelor pentru uz casnic.



Feliatorul fin este adecvat pentru contactul cu alimentele.

Utilizarea necorespunzătoare sau operarea incorectă poate duce la vătămări corporale grave sau la pagube materiale. În acest caz, toate pretențiile care decurg din garanție și răspundere devin nule.

PUNERE ÎN FUNCȚIUNE

Pregătire

• Scoateți cu grijă aparatul din ambalaj.

Notă:

Feliatorul fin este livrat cu sanie pentru produsul de tăiat și suport pentru resturi gata montate.

• Îndepărtați toate componentele ambalajului și păstrați-le împreună cu ambalajul.

• Amplasați aparatul pe o suprafață plană, antiderapantă, în imediata vecinătate a prizei de alimentare.

• Curățați aparatul înainte ca acesta să intre în contact cu alimentele (consultăți capitolul CURĂȚARE).

Asamblarea aparatului

După curățare, sania pentru produsul de tăiat și suportul de resturi se poziționează după cum urmează:

A Poziționați sania pentru produsul de tăiat (7) pe aparat:

- Așezați cele două punți pentru sanie (14), care se află pe partea inferioară a saniei pentru produsul de tăiat, pe șina de alunecare (10) a aparatului și împingeți sania în față până la opritor. Aveți grijă ca cele două patine de ghidare (12) ale saniei pentru produsul de tăiat să se afle în ghidajele de alunecare (11) ale aparatului.

- Acum deschideți maneta de blocare (8), apăsând-o în față cu mâna dreaptă. Maneta de blocare trebuie menținută în mod activ în această poziție deschisă, astfel încât sania pentru produsul de tăiat să poată fi împinsă complet cu cealaltă mână. Atunci când maneta de blocare este eliberată, aceasta revine automat în poziția de blocare.

Notă:

Sania pentru produsul de tăiat poate fi împinsă cu ușurință în poziția corectă și este perpendiculară pe cuțitul rotativ.

B Glisați suportul pentru resturi (6) pe mânerul saniei pentru produsul de tăiat.

- Introduceți ștecărul (15) în priză.
- Depozitați întotdeauna cablurile de rețea (15) în surplus în compartimentul pentru cablu (16) împingând cablul în fanta de pe partea posterioară a aparatului.

TĂIERE

C Reglați grosimea de tăiere dorită cu ajutorul butonului fără trepte pentru reglarea grosimii de tăiere (2). Scala de reglare a grosimii de tăiere (13) se află

sus pe placa opritoare (1). Ca să ajungeți la lățimea maximă de tăiere, rotiți de mai multe ori butonul de reglare a grosimii de tăiere la 360°.

Notă:

Din motive de siguranță, poziția „0” a scalei de reglare a grosimii de tăiere este concepută pentru a acoperi cuțitul.

D Așezați produsul de tăiat pe sania pentru produsul de tăiat (7). Apăsăți-l ușor cu suportul pentru resturi (6) înspre placa opritoare (1).

E Puteți folosi aparatul numai cu sania pentru produsul de tăiat. Șina de alunecare nu este adecvată pentru sprijinirea alimentului. Protejați-vă mâinile utilizând întotdeauna suportul pentru resturi. Excepție: produs de tăiat supradimensionat

ATENȚIE, pericol de rănire din cauza cuțitului care se rotește:

Nu este permisă utilizarea aparatului fără sania pentru produsul de tăiat!

F Porniți aparatul cu comutatorul de pornire/oprire (3).

- În timpul funcționării aparatului, împingeți ușor produsul de tăiat spre cuțitul rotativ (4).

Notă:

Utilizați aparatul timp de maximum 10 minute în regim continuu.

- Opriti aparatul de la comutatorul de pornire/oprire după finalizarea procesului de tăiere. Așteptați până când cuțitul rotativ se oprește complet.

- După fiecare utilizare, aduceți placa opritoare (1) în poziția „0”, rotind butonul de reglare a grosimii de tăiere (2), pentru a acoperi cuțitul rotativ ascuțit și pentru a evita vătămările corporale.

CURĂȚARE

ATENȚIE, pericol de electrocutare, pericol de rănire din cauza cuțitului expus:

Înainte de curățare, opriți aparatul, scoateți ștecărul din priză și aduceți placa opritoare în poziția „0” rotind butonul de reglare a grosimii de tăiere (2).

Pentru a preveni acumularea reziduurilor perisabile, curățați periodic feliatorul fin.

Notă:

Cuțitul rotativ trebuie, de asemenea, să fie curățat după fiecare proces de tăiere, așa cum este descris mai jos. În caz contrar, se poate forma rugină chiar și pe oțel inoxidabil, deoarece toate alimentele conțin acizi, săruri și lichide. Găsiți instrucțiuni detaliate cu privire la îngrijirea cuțitului rotativ pe pagina de internet <https://www.ritterwerk.com/blade-guidance>.

Pregătire

• Scoateți suportul pentru resturi (6).

G Eliberați dispozitivul de blocare a saniei pentru produsul de tăiat, împingând maneta de blocare (8) în față și menținând-o în această poziție. Trageți apoi sania pentru produsul de tăiat (7) spre dvs. pentru a scoate patinele de ghidare (12) din ghidajele de alunecare (11) ale aparatului. Acum puteți ridica sania pentru produsul de tăiat de pe aparat.

Demontați cuțitul rotativ:

H Deschideți dispozitivul de blocare a cuțitului (5), care este integrat în protecția cuțitului, și rotiți-l spre dreapta (așa cum indică simbolul de blocare de pe protecție) până când întreaga protecție a cuțitului poate fi scoasă.

K Apăsați cu o mână din spatele cuțitului rotativ (4), pentru a-l desprinde. Prindeți cuțitul rotativ din centrul de rotație și scoateți-l împreună cu roata dințată.

L Sub cuțitul rotativ există un inel din plastic, care trebuie, de asemenea, scos pentru a fi curățat.

După fiecare proces de tăiere

• Ștergeți carcasa, cuțitul rotativ și toate celelalte piese demontate cu o cârpă umedă.

Ocazional

• Curățați temeinic cuțitul rotativ și toate celelalte piese demontate în apă caldă cu săpun (nu în mașina de spălat vase).

• Curățați carcasa din spatele cuțitului cu o lavetă/perie uscată.

Notă:

Nu utilizați agenți de curățare abrazivi, bureți cu suprafețe abrazive sau perii tari.

• Uscați toate piesele care au fost spălate.

Asamblarea aparatului

• Mai întâi, introduceți inelul din plastic, împingându-l în jos cu protecția cuțitului până când se înclichetează. Apoi, apăsați-l ferm de jur împrejur, astfel încât să se așeze bine.

ATENȚIE, pericol de rănire din cauza cuțitului expus:

Nu utilizați niciodată feliatorul fin fără inelul din plastic!

• Acum, montați la loc cuțitul rotativ.

• Introduceți dispozitivul de blocare a cuțitului (în protecția cuțitului) (5) și închideți-l, rotindu-l spre stânga (așa cum indică simbolul de blocare de pe protecție).

A B Așezați sania pentru produsul de tăiat și suportul pentru resturi.

ÎNȚEȚINERE

Feliatorul fin nu necesită întreținere.

M Cu toate acestea, vă recomandăm să ungeți ocazional cu puțină unsoare pentru întreținere ritter (sau vaselină) roata dințată de la cuțitul rotativ (4) și patinele de ghidare (12) de la sania pentru produsul de tăiat, pentru a menține ușurința în deplasare.

DEPOZITARE

Nu lăsați aparatul la îndemâna copiilor.

Nu înfășurați cablul de alimentare în jurul aparatului. Pentru a depozita cablul, utilizați întotdeauna compartimentul pentru cablu (16) integrat în aparat.

ELIMINAREA APARATELOR ELECTRICE ȘI ELECTRONICE VECHI



Acest simbol indică faptul că produsul nu trebuie aruncat împreună cu deșeurile obișnuite,

nesortate. Există un sistem separat (gratuit) pentru colectarea și returnarea aparatelor electrice și electronice vechi. Pentru mai multe informații, vă rugăm să vă adresați administrației locale sau magazinului de unde ați achiziționat produsul. Asigurându-vă că produsul este eliminat corespunzător, contribuiți la prevenirea posibilelor consecințe negative asupra mediului și a sănătății oamenilor și la conservarea resurselor naturale.

REGULAMENTUL REACH

Consultați www.ritterwerk.de

ACCESORII SPECIALE

Feliatorul fin poate fi echipat cu un cuțit rotativ zimțat (cu diametrul de 19 cm), special pentru tăierea pâinii.

Puteți achiziționa și un tocător din lemn, potrivit pentru colectarea produselor tăiate.

Pentru întreținerea feliatorului fin (ungerea ulterioară) este disponibilă unsoarea originală pentru întreținere ritter.

SERVICE, REPARAȚII ȘI PIESE DE SCHIMB

Pentru service, reparații și piese de schimb, contactați serviciul clienți de la nivel local!

Consultați www.ritterwerk.de

DATE TEHNICE

Aparatul respectă directivele CE.



Tensiune de alimentare/consum de energie: consultați plăcuța de identificare din partea inferioară a aparatului

Grosimea de tăiere:
între 0 mm și cca. 22 mm

DECLARAȚIE DE GARANȚIE

Pentru acest feliator fin acordăm o garanție de producător pe o perioadă de 2 ani, special numai pentru motorul condensator pe o perioadă de 10 ani, începând de la data achiziției și conform prevederilor Directivelor UE de acordare a garanției. Prezentul regulament nu aduce atingere drepturilor dvs. legale la pretenții de garanție conform BGB (Codul Civil German), articolul 437 și următoarele. Garanția producătorului este valabilă pentru toate aparatele vândute pe teritoriul Uniunii Europene. Găsiți condițiile garanției pe pagina de internet www.ritterwerk.de/warranty. În cazul solicitărilor de garanție sau al serviciilor pentru clienți, feliatorul fin trebuie întotdeauna trimis către serviciul clienți de la nivel național.

EXPLICAȚIA SIMBOLURILOR

Simbol	Explicație
	Marcaj CE: Produsul corespunde cerințelor aplicabile ale Uniunii Europene.
	Produsul a intrat pe piață după data de 13 august 2005. Nu este permisă eliminarea împreună cu gunoiul menajer. Simbolul cu coș de gunoi tăiat indică necesitatea colectării separate.
	Adecvat pentru contactul cu alimentele

ОБЩИЕ УКАЗАНИЯ ПО БЕЗОПАСНОСТИ

Во избежание травм или материального ущерба обязательно соблюдайте следующие указания по безопасности и сохраните их для дальнейшего использования!

- Это устройство предназначено для использования в домашних условиях, а также для аналогичных применений, например: на кухнях для персонала в магазинах и офисах; в сельскохозяйственных помещениях; для гостей в гостиницах, мотелях и других жилых помещениях; в пансионатах с завтраком.
- Никогда не ставьте устройство на горячую поверхность или вблизи открытого огня.
- Используйте только принадлежности, входящие в комплект поставки.
- Не используйте удлинительные кабели.
- Не изгибайте сетевой шнур. Не наматывайте шнур на устройство.

- Укладывайте сетевой шнур таким образом, чтобы об него невозможно было споткнуться и он не соприкасался с горячими предметами или предметами с острыми краями.
- Работайте с устройством только тогда, когда оно надежно установлено.
- Выбирайте такое место для установки, чтобы дети не могли дотянуться до острого ножа устройства.
- Храните все использованные упаковочные материалы в недоступном для детей месте. Не позволяйте детям играть с упаковкой, поскольку при этом возникает опасность удушья.
- Запрещается позволять детям играть с устройством.
- Использование этого устройства детьми запрещено. Устройство и его сетевой шнур не должны быть доступны детям.

- Это устройство может использоваться лицами с ограниченными физическими, сенсорными или умственными способностями или недостаточным опытом и/или знаниями, если они действуют под надзором или были проинформированы о методах безопасного применения и понимают возникающие вследствие этого опасности.
- Подключайте устройство только к находящейся в непосредственной близости, правильно смонтированной и легко доступной розетке с защитным заземлением. Запрещается эксплуатация от розетки без защитного заземления. Напряжение местной сети питания должно соответствовать указанному на заводской табличке.
- При отсутствии надзора и перед сборкой, разборкой или очисткой устройство следует отсоединить от сети.
- Не нарежьте замороженные и горячие продукты, кости, продукты с большими косточками, жаркое в сетке или продукты питания в упаковке!
- Не используйте устройство с внешним таймером или отдельным пультом дистанционного управления.
- Не оставляйте устройство во время его работы без присмотра.
- Никогда не позволяйте устройству работать непрерывно более 10 минут. Возможен перегрев двигателя. Выключите устройство, чтобы двигатель мог остыть.

Опасность поражения электрическим током

- Вынимайте вилку из розетки при неполадках в работе, перед каждой очисткой и когда устройство не используется. Держитесь при этом за вилку, а не за шнур.
- Никогда не погружайте устройство в воду. Категорически запрещается подвергать устройство воздействию дождя или другой влажной среды. Если устройство все же попало в воду, выньте вилку из розетки и только потом вытащите устройство из воды. После этого проверьте устройство в сервисном центре прежде, чем снова использовать его.
- Не используйте устройство, если у вас влажные руки. Не используйте устройство при большой влажности или если вы стоите на влажном полу. Не используйте устройство на открытом воздухе.
- Никогда не открывайте корпус устройства. При касании токоведущих соединений или изменении электрической и механической конструкции возможно поражение электрическим током.
- При повреждении деталей устройства следует немедленно прекратить его использование и обратиться в сервисный центр компании ritter. Запрещается самостоятельно вносить любые изменения в устройство.
- Если сетевой шнур поврежден, он должен быть заменен производителем, его сервисной службой или другим квалифицированными специалистами, чтобы избежать опасности.

Опасность травмы

- Дисковый нож очень острый. Он может отрезать части тела.
- Нарезание с помощью устройства допускается только с использованием салазок для нарезаемого продукта. Каретка не предназначена для размещения пищевых продуктов. С целью упрощения очистки салазки для нарезаемого продукта имеют съемную конструкцию.
- Запрещается использовать это устройство без правильно размещенного держателя для остатков, если только размер и форма нарезаемого продукта не позволяют это сделать.
- Перед сменой принадлежностей или дополнительных частей, которые двигаются при работе, устройство должно быть выключено и отсоединено от сети.
- Дисковый нож после выключения некоторое время вращается.
- При эксплуатации и очистке устройства следует соблюдать предельную осторожность! Необходимо особенно проследить за тем, чтобы пальцы и другие части тела не приближались к дисковому ножу. Категорически запрещается просовывать части тела в зазор между упорной пластиной и дисковым ножом!
- Перед очисткой выключите устройство, выньте вилку из розетки и поверните регулятор толщины нарезки против часовой стрелки таким образом, чтобы упорная пластина находилась в положении «0».
- Во избежание травм используйте для очистки дискового ножа щетку для мытья посуды или подобное приспособление для чистки. Не следует мыть дисковый нож в посудомоечной машине, поскольку при его укладке и вынимании возникает опасность порезов.

Откройте изображения на первой и последней странице брошюры.

Внимательно прочитайте это руководство перед первым использованием устройства. Сохраните руководство по эксплуатации и отдайте его при передаче устройства.

Данное руководство по эксплуатации также доступно на сайте www.ritterwerk.de.

НАЗНАЧЕНИЕ

Слайсер предназначен для нарезания продуктов питания в домашних условиях.



Слайсер подходит для контакта с пищевыми продуктами.

Использование устройства не по назначению или неверное обслуживание может привести к тяжелым травмам или материальному ущербу. В этом случае исключаются все гарантийные требования и материальная ответственность.

ПЕРВОЕ ИСПОЛЬЗОВАНИЕ

Подготовка

- Осторожно выньте устройство из упаковки.

Информация.

Слайсер поставляется с предварительно установленными салазками для нарезаемого продукта и держателем для остатков.

- Уберите все части упаковки и сохраните их вместе с упаковкой.
- Поставьте устройство на ровную нескользкую поверхность в непосредственной близости от розетки.
- Очистите устройство, прежде чем оно соприкоснется с продуктами питания (см. ОЧИСТКА).

Сборка устройства

После очистки установите салазки для нарезаемого продукта и держатель для остатков следующим образом:

A Разместите салазки для нарезаемого продукта (7) на устройстве:

- Уложите обе перемычки салазок (14), находящиеся на нижней стороне салазок для нарезаемого продукта, на каретку (10) устройства и переместите салазки вперед до упора. Проследите за тем, чтобы полозья (12) салазок для нарезаемого продукта находились в направляющих (11) устройства.

- После этого откройте блокировочный рычаг (8), нажав его правой рукой вперед. Необходимо удерживать блокировочный рычаг в этом положении, чтобы можно было полностью переместить салазки для нарезаемого продукта. При отпускании блокировочного рычага он автоматически возвращается в заблокированное положение.

Информация.

В правильном положении салазки для нарезаемого продукта легко перемещаются и расположены перпендикулярно дисковому ножу.

B Надвиньте держатель для остатков (6) на рукоятку салазок для нарезаемого продукта.

- Вставьте вилку (15) в розетку.
- Всегда укладывайте лишний сетевой шнур (15) в кабеленакопитель (16), вставив шнур в прорезь на задней стороне устройства.

НАРЕЗАНИЕ

C Установите желаемую толщину нарезаемых ломтиков с помощью бесступенчатого регулятора толщины нарезки (2). Шкала толщины нарезки (13)

находится верху на упорной пластине (1). Чтобы получить максимальную толщину резания, поверните регулятор на 360° несколько раз.

Информация.

По соображениям безопасности положение «0» рассчитано как перекрытие ножа.

D Положите нарезаемый продукт на салазки (7). С помощью держателя для остатков (6) слегка прижмите продукт к упорной пластине (1).

E Нарезку на устройстве можно выполнять только с помощью салазок для нарезаемого продукта. Каретка не предназначена для размешивания пищевых продуктов. Чтобы защитить руки, всегда используйте держатель для остатков. Исключение: очень большой нарезаемый продукт.

ОСТОРОЖНО! Опасность травмы из-за вращающегося ножа:

Категорически запрещается использовать устройство без салазок для нарезаемого продукта!

F Включите устройство с помощью выключателя (3).

- Проводите нарезаемый продукт при работающем устройстве с небольшим усилием в направлении дискового ножа (4).

Информация.

Используйте устройство в продолжительном режиме работы не более 10 минут.

- После завершения нарезания выключите устройство с помощью выключателя. Подождите до полной остановки дискового ножа.

- После каждого использования устанавливайте упорную пластину (1) с помощью регулятора толщины нарезки (2) в положение «0», чтобы закрыть дисковый нож и избежать травм.

ОЧИСТКА

ОСТОРОЖНО! Опасность поражения электрическим током, опасность травмы из-за открытого ножа:

Перед очисткой выключите устройство, выньте вилку из розетки и с помощью регулятора толщины нарезки (2) установите упорную пластину в положение «0».

Чтобы предотвратить застревание разлагающихся остатков, регулярно выполняйте очистку слайсера.

Информация.

Также после каждого использования необходимо очистить дисковый нож, как описано ниже. В ином случае даже на нержавеющей стали может возникнуть коррозия, поскольку все пищевые продукты содержат кислоты, соли и жидкость. Подробное руководство по уходу за дисковым ножом доступно по адресу <https://www.ritterwerk.com/blade-guidance>.

Подготовка

- Снимите держатель для остатков (6).

G Отпустите блокировку салазок для нарезаемого продукта, нажав для этого блокировочный рычаг (8) вперед и удерживая его в этом положении. Затем потяните салазки для нарезаемого продукта (7) к себе, чтобы вывести полозья (12) из направляющих (11) устройства. Теперь салазки для нарезаемого продукта можно поднять с устройства.

Снимите дисковый нож:

H I Откиньте запор ножа (5), встроенный в его кожух, и поверните его по часовой стрелке (как показано значком замка на кожухе), чтобы можно было снять весь кожух ножа.

K Нажмите рукой на заднюю сторону дискового ножа (4), чтобы ослабить его крепление. Возьмите дисковый нож за центр вращения и снимите его вместе с зубчатым колесом.

L Под ножом находится дополнительное пластиковое кольцо, которое также необходимо снять для очистки.

После каждого нарезания

- Протрите корпус, дисковый нож, а также все другие снятые детали, используя влажную салфетку.

Время от времени

- Тщательно промойте теплой водой (не в посудомоечной машине) дисковый нож, а также все другие снятые детали.

- Очистите корпус за ножом с помощью сухой тканевой салфеткой или кистью.

Информация.

Не используйте никакие абразивные чистящие средства, губки с шероховатыми поверхностями или жесткие щетки.

- Просушите все вымытые детали.

Сборка устройства

- Сначала вставьте пластиковое кольцо, зацепив его внизу до щелчка за защиту ножа. Затем плотно прижмите его по кругу до полной посадки на место.

ОСТОРОЖНО! Опасность травмы из-за открытого ножа:

Никогда не используйте слайсер без пластикового кольца!

- После этого установите дисковый нож.
- Вставьте запор ножа (в кожух) (5) и закройте его, повернув против часовой стрелки (как показано на кожухе значком замка).

A B Установите салазки для нарезаемого продукта и держатель для остатков.

ОБСЛУЖИВАНИЕ

Обслуживание слайсера не требуется.

M Однако рекомендуется время от времени смазывать зубчатое колесо на дисковом ноже (4) и полозья (12) салазок для нарезаемого продукта небольшим количеством смазки gitter (или вазелина), чтобы обеспечить легкость хода.

ХРАНЕНИЕ

Храните устройство в недоступном для детей месте.

Не наматывайте сетевой шнур на устройство. Всегда используйте для хранения шнура питания встроенный в устройство кабеленакопитель (16).

УТИЛИЗАЦИЯ СТАРЫХ ЭЛЕКТРИЧЕСКИХ И ЭЛЕКТРОННЫХ УСТРОЙСТВ



Этот символ указывает на то, что данное изделие запрещается утилизировать вместе с неотсортированными твердыми бытовыми отходами. Существует отдельная (бесплатная) система для сбора и возврата старых электрических и электронных устройств. Для получения дополнительной информации обратитесь в муниципальную администрацию или магазин, в котором было приобретено это изделие. Передача этого изделия на надлежащую утилизацию помогает избежать возможных негативных последствий для окружающей среды и здоровья людей, а также сохранить природные ресурсы.

ПРЕДПИСАНИЕ REACH

См. www.ritterwerk.de

ПОСТАВЛЯЕМЫЕ ПО ЗАКАЗУ ПРИНАДЛЕЖНОСТИ

Специально для нарезания хлеба для этого слайсера предлагается дисковый нож с волновой заточкой (диаметром 19 см).

Для укладки нарезанного продукта предлагается соответствующая деревянная доска.

Для обслуживания (смазывания) слайсера предлагается оригинальная смазка ritter.

ОБСЛУЖИВАНИЕ, РЕМОНТ И ЗАПАСНЫЕ ДЕТАЛИ

Для сервисного обслуживания, ремонта и приобретения запасных деталей следует обращаться в местную сервисную службу!

См. www.ritterwerk.de

ТЕХНИЧЕСКИЕ ДАННЫЕ

Устройство соответствует требованиям для получения маркировки CE.

Напряжение сети / Потребляемая мощность: см. маркировку на нижней стороне устройства

Толщина нарезки: от 0 до прикл. 22 мм

ГАРАНТИЙНОЕ ОБЯЗАТЕЛЬСТВО

Для этого слайсера ritter мы предоставляем особую 10-летнюю гарантию производителя только на конденсаторный двигатель, начиная с даты покупки. В случаях, относящихся к выполнению гарантии и необходимости проведения ремонта, просим выслать устройство почтой в главный офис сервисного обслуживания соответствующей земли или страны!

ПОЯСНЕНИЯ К СИМВОЛАМ

Символ	Пояснение
	Маркировка CE: данное изделие соответствует действующим требованиям Европейского союза.
	Данное изделие выведено на рынок после 13 августа 2005 г. Его запрещается утилизировать вместе с обычным бытовым мусором.
	Символ с зачеркнутым мусорным контейнером указывает на необходимость раздельного сбора.
	Подходит для контакта с пищевыми продуктами

VŠEOBECNÉ BEZPEČNOSTNÉ UPOZORNENIA

S cieľom zabrániť zraneniam alebo škodám na majetku dodržiavajte nasledujúce bezpečnostné pokyny a uschovajte si ich pre budúce použitie!

- Tento prístroj je určený na používanie v domácnosti, rovnako aj na podobné účely, ako napríklad: v kuchyniach pre zamestnancov, v obchodoch a kanceláriách; v hospodárskych usadlostiach; pre hostí v hoteloch, motelloch a iných ubytovacích zariadeniach; v penziónoch ponúkajúcich raňajky.
- Nikdy nekladte prístroj na horúci podklad alebo do blízkosti otvoreného ohňa.
- Používajte výlučne spolu dodané príslušenstvo.
- Nepoužívajte predlžovacie káble.
- Nelámte sieťový kábel. Neomotávajte kábel okolo prístroja.
- Sieťový kábel umiestnite tak, aby nevznikalo nebezpečenstvo zakopnutia a neprišiel do styku s horúcimi alebo predmetmi s ostrými hranami.
- S prístrojom pracujte až po jeho bezpečnom zostavení.
- Miesto inštalácie vyberte tak, aby deti nedokázali dosiahnuť na ostré ostrie prístroja.
- Všetky použité obalové materiály skladujte mimo dosahu detí. Nedovoľte deťom, aby sa hrali s obalmi, pretože hrozí nebezpečenstvo udusenía.
- Deti sa nesmú hrať s týmto prístrojom.
- Tento prístroj nesmú používať deti. Prístroj a jeho prípojný kábel udržiavajte mimo dosahu detí.
- Tento prístroj môžu používať aj osoby so zníženými fyzickými, zmyslovými alebo duševnými schopnosťami alebo s nedostatočnými skúsenosťami a/alebo vedomosťami, keď sú pod dozorom alebo boli poučené ohľadne bezpečného používania tohto prístroja a rozumejú nebezpečenstvám, ktoré z toho vyplývajú.

- Pripájajte prístroj len k správne nainštalovanej a voľne dostupnej zásuvke so systémom ochranných vodičov v bezprostrednej blízkosti. Prevádzka na zásuvke bez ochranného vodiča je zakázaná. Miestne sieťové napätie sa musí zhodovať s údajmi na typovom štítku.
- Vždy odpojte prístroj od siete, ak nie je pod dozorom, pred jeho zostavením, rozobratím alebo čistením.
- Nekrájajte žiadnu hlboko mrazenú stravu, horúce jedlá, kosti, potraviny s hrubými zrnami, pečené mäso v sieťke alebo potraviny s obalom!
- Nepoužívajte prístroj s externým časovačom alebo samostatným diaľkovým ovládaním.
- Počas prevádzky nenechávajú prístroj bez dozoru.
- Nikdy nenechávajú bežať prístroj bez prerušenia dlhšie ako 10 minút. Motor by sa mohol prehrievať. Vypnite prístroj, aby sa schladil motor.

Nebezpečenstvo zasiahnutia elektrickým prúdom

- Pri každej prevádzkovej poruche, pred každým čistením a ak nie je prístroj v prevádzke, vždy vyťahujte sieťový kábel zo zástrčky. Neťahajte pritom za kábel, ale za zástrčku.
- Nikdy neponárajte prístroj do vody. Nevystavujte prístroj dažďu alebo inej vlhkosti. V prípade, ak by prístroj predsa len spadol do vody, najprv vyťahujte sieťovú zástrčku zo zásuvky a až potom vyberte prístroj z vody. Pred opätovným uvedením do prevádzky nechajte prístroj preskúšať schválenému servisnému miestu.
- Nepoužívajte prístroj s vlhkými rukami. Nepoužívajte prístroj, ak je vlhký alebo mokrý, alebo ak stojíte na vlhkej podlahe. Nepoužívajte prístroj vonku.
- Nikdy neotvárajte kryt prístroja. Pri dotknutí sa prípojok pod napätím alebo pri zmene elektrickej a mechanickej konštrukcie hrozí nebezpečenstvo zasiahnutia elektrickým prúdom.

- V prípade poškodenia častí prístroja okamžite zastavte prevádzku a skontaktujte sa so zákazníckou službou spoločnosti ritter. Na prístroji nevykonávajte žiadne nepovolené zmeny.
- Ak sa poškodí sieťový kábel, musí byť vymenený výrobcom, jeho servisnou službou alebo podobnými kvalifikovanými osobami, aby sa predišlo ohrozeniu.

Nebezpečenstvo poranenia

- Kotúčový nôž je veľmi ostrý a dokáže odrezať časti tela.
- Krájanie pomocou prístroja je možné len s posúvačom rezanej suroviny. Posuvná koľajnica nie je vhodná na odkladanie potravín. Posúvač rezanej suroviny je možné odstrániť kvôli jednoduchšiemu čisteniu.
- Tento prístroj sa musí používať so správne umiestnenou prítlačnou doskou, pokiaľ veľkosť a tvar krájaných potravín neumožňuje jeho použitie.
- Pred výmenou príslušenstva alebo prídavných dielcov, ktoré sa počas prevádzky pohybujú, sa prístroj musí vypnúť a odpojiť od siete.
- Po vypnutí kotúčový nôž ešte chvíľu dobieha.
- Pri obsluhu a čistení prístroja sa vyžaduje absolútna opatrnosť! Dbajte predovšetkým na to, aby ste prstami a inými časťami tela nesiahli do blízkosti kotúčového noža. Nesiahajte do priestoru medzi dorazovou doskou a kotúčovým nožom!
- Pred čistením prístroja vypnite, vytiahnite sieťovú zástrčku zo zásuvky a otočte regulátor hrúbky narezania proti smeru hodinových ručičiek, kým dorazová doska nedosiahne polohu „0“.
- Aby ste zabránili zraneniam používajte na čistenie kotúčového noža kefu na umývanie riadu alebo podobné vhodné čistiace zariadenie; nečistite kotúčový nôž v umývačke riadu, pretože pri jeho vkladaní a vyberaní hrozí zvýšené nebezpečenstvo poranení v dôsledku porezania.

Vyklopte obrázky na prednej a zadnej obálke návodu.

Pred uvedením prístroja do prevádzky si starostlivo prečítajte návod. Uschovajte si návod na použitie a v prípade odovzdania prístroja inej osobe ho priložte k prístroju.

Alternatívne je k dispozícii aktuálny návod na použitie na stránke www.ritterwerk.de.

URČENIE ÚČELU

Stroj na jemné krájanie slúži na krájanie bežných potravín v domácnosti.



Stroj na jemné krájanie je vhodný pre kontakt s potravinami.

Použitie, ktoré sa vymyká z určeného účelu alebo nesprávna obsluha môžu viesť k ťažkým zraneniam alebo škodám na majetku. Stratíte nárok na celú záruku a nároky vyplývajúce z určenia.

UVEDENIE DO PREVÁDZKY

Príprava

- Opatrne vybalte prístroj.

Informácia:

Stroj na jemné krájanie sa dodáva s už namontovaným posúvačom rezanej suroviny a prítlačnou doskou.

- Odstráňte všetky časti balenia a uschovajte ich spolu s obalom.
- Postavte prístroj na rovný, nekĺzavý podklad v bezprostrednej blízkosti zásuvky elektrickej siete.
- Prv než príde prístroj do styku s potravinami, vyčistite ho (prečítajte si časť ČISTENIE).

Zloženie prístroja

Po vyčistení umiestnite posúvač rezanej suroviny a prítlačnú dosku podľa nasledujúceho opisu:

A Umiestnite posúvač rezanej suroviny (7) na prístroj:

- Umiestnite dve klzné lišty (14), ktoré sa nachádzajú na spodnej strane posúvača rezanej suroviny, na posuvnú koľajnicu (10) prístroja a posuňte posúvač rezanej suroviny dopredu až na doraz. Pritom dbajte na to, že obe vodiace lyžiny (12) posúvača rezanej suroviny sa nachádzajú v posuvných vedeniach (11) prístroja.

Teraz otvorte blokovaciu páčku (8) pravou rukou tak, že ju zatlačíte smerom dopredu. Blokovaciu páčku musíte aktívne držať v tejto otvorenej polohe, aby ste druhou rukou mohli úplne otvoriť posúvač rezanej suroviny. Pri uvoľnení blokovacej páčky sa táto automaticky sklopí naspäť do zablokovanej polohy.

Informácia:

Posúvač rezanej suroviny sa dá ľahko presunúť do správnej polohy a je kolmý na kotúčový nôž.

B Nasuňte prítlačnú dosku (6) na držiak posúvača rezanej suroviny.

- Zasuňte sieťovú zástrčku (15) do zásuvky.
- Prebytočný napájací kábel (15) vždy odložte do priehradky na kábel (16) jeho vložením do štrbiny na zadnej strane prístroja.

REZANIE

C Požadovanú hrúbku rezu nastavte pomocou plynule nastaviteľného regulátora hrúbky narezania (2). Stupnica nastavenia hrúbky narezania (13) sa nachádza v hornej časti dorazovej dosky (1). Pre dosiahnutie maximálnej šírky narezania je potrebné regulátor hrúbky narezania niekoľkokrát otočiť o 360°.

Informácia:

Poloha „0“ stupnice nastavenia hrúbky narezania je z bezpečnostných dôvodov nastavená ako kryt noža.

D Položte rezanú surovinu na posúvač rezanej suroviny (7). Pritlačte ju zľahka prítlačnou doskou (6) na dorazovú dosku (1).

E Krájanie pomocou prístroja je možné len s posúvačom rezanej suroviny. Posuvná koľajnica nie je vhodná na odkladanie potravín. Chráňte si ruky používaním prítlačnej dosky. Výnimka: nadrozmerná rezaná surovina

POZOR, Nebezpečenstvo poranenia v dôsledku rotujúceho noža:

Prístroj sa nikdy nesmie používať bez posúvača rezanej suroviny!

F Zapnite prístroj pomocou vypínača (3).

- Vedte surovinu pri bežiacom prístroji ľahkým posunutím proti kotúčovému nožu (4).

Informácia:

Pri dlhodobej prevádzke používajte prístroj maximálne 10 minút.

- Po dokončení krájania znova vypnite prístroj pomocou vypínača. Po ukončení krájania počkajte, kým sa kotúčový nôž úplne zastaví.

- Po každom použití nastavte dorazový dosku (1) s regulátorom hrúbky narezania (2) do polohy „0“, aby ste zakryli ostrý kotúčový nôž a zabránili zraneniam.

ČISTENIE

POZOR, Nebezpečenstvo úrazu elektrickým prúdom, nebezpečenstvo poranenia na odkrytom noži:

Pred čistením prístroj vypnite, odpojte sieťovú zástrčku zo zásuvky a nastavte dorazový dosku s regulátorom hrúbky narezania (2) do polohy „0“.

Stroj na jemné krájanie pravidelne čistite, aby sa neusádzali zvyšky podliehajúce skaze.

Informácia:

Po každom procese krájania je potrebné vyčistiť aj kotúčový nôž podľa opisu nižšie. Pretože všetky potraviny obsahujú kyseliny, soli a vlhkosť, môže sa tvoriť hrdzavý film, dokonca aj na nerezovej oceli. Podrobný návod na starostlivosť o kotúčový nôž nájdete na odkaze <https://www.ritterwerk.com/blade-guidance>.

Príprava

- Odoberte príťažnú dosku (6).

G Uvoľnite blokovací mechanizmus posúvača rezanej suroviny zatlačením blokovacej páčky (8) smerom dopredu a podržte ju v tejto polohe. Potom potiahnite posúvač rezanej suroviny (7) smerom k sebe, aby ste vytiahli vodiace lyžiny (12) z posuvných vedení (11) prístroja. Teraz môžete zdvihnúť posúvač rezanej suroviny z prístroja.

Vybratie kotúčového noža:

H I Odklopte uzáver noža (5), ktorý je integrovaný v kryte noža, a otáčajte ním v smere hodinových ručičiek (podľa znázornenia na kryte symbolom uzáveru), kým nebudete možné odstrániť celý kryt noža.

K Zozadu zatlačte jednou rukou na kotúčový nôž (4), aby sa uvoľnil. Potom uchopíte kotúčový nôž v strede otáčania a vyberte ho spolu s ozubeným kolieskom.

L Pod kotúčovým nožom sa nachádza ďalší plastový krúžok, ktorý je potrebné tiež odstrániť kvôli čisteniu.

Po každom krájaní

- Vlhkou handričkou utrite kryt, kotúčový nôž a všetky ostatné odstránené diely.

Občas

- Kotúčový nôž a všetky ostatné odstránené diely dôkladne vyčistite v teplej vode na premývanie (nie v umývačke riadu).

- Kryt za nožom vyčistite suchou utierkou/štetcom.

Informácia:

Nepoužívajte abrazívne prostriedky, špongie s drsnými povrchmi alebo tvrdé kedy.

- Všetky umyté časti osušte.

Zloženie prístroja

- Najprv nasadte plastový krúžok tak, že ho v spodnej časti zaháknete za ochranný kryt noža, až kým neucítite zapadnutie. Potom ho pevne zatlačte po celom obvode, aby dobre dosadol.

POZOR, Nebezpečenstvo úrazu v dôsledku odkrytého noža:

Nikdy nepoužívajte stroj na jemné krájanie bez plastového krúžku!

- Teraz znovu namontujte kotúčový nôž.
- Nasadte uzáver noža (v kryte noža) (5) a zatvorte ho otáčaním proti smeru hodinových ručičiek (podľa znázornenia na kryte symbolom uzáveru).

A B Nasadte posúvač rezanej suroviny a príťažnú dosku.

ÚDRŽBA

Stroj na jemné krájanie nevyžaduje údržbu.

M Odporúčame vám však, aby ste občas namazali ozubené koliesko na kotúčovom noži (4) a posúvač rezanej suroviny na vodiacich lyžinách (12) trochu maziva na údržbu Ritter (prípadne trochu vazelíny), aby sa zachovala hladká prevádzka.

USCHOVANIE

Uschovajte prístroj mimo dosahu detí.

Neomotávajte sieťový kábel okolo prístroja. Kábel vždy odložte do integrovanej priehradky na kábel (16) v prístroji určenej na tento účel.

LIKVIDÁCIA STARÝCH ELEKTRICKÝCH A ELEKTRONICKÝCH ZARIADENÍ



Tento symbol znamená, že tento výrobok sa nesmie likvidovať s netriedeným komunálnym odpadom. Existuje

samostatný (bezplatný) systém zberu a odovzdávania starých elektrických a elektronických zariadení. Ďalšie informácie vám poskytne váš miestny úrad alebo predajňa, kde ste si výrobok zakúpili. Zabezpečenie správnej likvidácie tohto výrobku pomôže znížiť negatívny vplyv na životné prostredie a ľudské zdravie a šetríte prírodné zdroje.

NARIADENIE REACH (nariadenie o regulácii, evaluácii a autorizácii chemických látok)

Pozrite www.ritterwerk.de

ZVLÁŠTNE PRÍSLUŠENSTVO

Pre stroj na jemné krájanie je k dispozícii zúbkovaný kotúčový nôž (priemer 19 cm), ktorý je určený predovšetkým na krájanie chleba.

Na zachytávanie nakrájaného výrobku je k dispozícii príslušná drevená doska.

Na údržbu stroja na jemné krájanie (namazanie) sa dodáva originálne mazivo ritter.

SERVIS, OPRAVY A NÁHRADNÉ DIELY

Pre servis, opravy a náhradné diely sa spojte s miestnym servisným miestom!

Pozrite www.ritterwerk.de

TECHNICKÉ ÚDAJE

Prístroj zodpovedá predpisom CE.

Sieťové napätie/príkon: pozrite výrobný štítok na spodnej strane prístroja

Hrúbka rezu:

0 mm až cca 22 mm



VYHLÁSENIE O ZÁRUKE

Na tento stroj na jemné krájanie ritter poskytujeme 2-ročnú záruku od výrobcu, špeciálne 10-ročnú záruku len na kondenzátorový motor, odpočítavanú od dátumu zakúpenia a podľa pravidiel reklamačných poriadkov EÚ.

Vaše zákonné nároky na záruku podľa § 437 a nasl. zákonov BGB (nemeckého občianskeho zákonníka) zostávajú týmto usmerením nedotknuté. Záruka výrobcu sa vzťahuje na všetky prístroje predávané v rámci Európskej únie. Podmienky záruky si môžete pozrieť na odkaze www.ritterwerk.de/warranty.

V prípade záručných nárokov alebo za účelom využitia zákazníckej služby, treba stroj na jemné krájanie v každom prípade odoslať národnej zákazníckej službe.

VYSVETLENIE SYMBOLOV

Symbol	Vysvetlenie
	Označenie CE: Produkt zodpovedá platným požiadavkám Európskej Únie.
	Produkt bol uvedený na trh po 13. auguste 2005. Nesmie sa likvidovať v bežnom komunálnom odpade. Symbol preškrtnutej odpadovej nádoby odkazuje na nevyhnutnosť separovaného zberu.
	Vhodné pre kontakt s potravinami

SPLOŠNI VARNOSTNI NAPOTKI

Da bi se izognili poškodbam ali materialni škodi, nujno upoštevajte spodnja varnostna navodila in jih shranite za poznejšo uporabo.

- Ta naprava je namenjena za uporabo v gospodinjstvu in za podobne namene, kot so na primer: uporaba v kuhinjah za zaposlene v trgovinah in pisarnah, na kmetijskih posestvih, uporaba s strani gostov v hotelih, motelih in drugih nastanitvenih objektih ter v gostinskih objektih, ki ponujajo prenočitev in zajtrk.
- Naprave nikoli ne postavljajte na vroče površine ali v bližino odprtega ognja.
- Uporabljajte izključno dodatno opremo, ki je bila priložena napravi.
- Ne uporabljajte podaljška.
- Ne upogibajte napajalnega kabla. Ne ovijajte napajalnega kabla okoli naprave.
- Pazite, da se ob napajalni kabel ne spotaknete in da ta ne pride v stik z vročimi ali ostrimi predmeti.
- Napravo uporabite šele, ko je varno nameščena.
- Izberite mesto postavitve, kjer otroci ne bodo mogli doseči ostrega rezila naprave.
- Vse uporabljene embalažne materiale shranite izven dosega otrok. Otroci se ne smejo igrati z embalažo, saj lahko pride do zadužitve.
- Otroci se z napravo ne smejo igrati.
- Otroci naprave ne smejo uporabljati. Napravo in napajalni kabel shranjujte nedosegljiva otrokom.
- Napravo lahko uporabljajo tudi osebe z omejenimi fizičnimi, zaznavnimi ali duševnimi sposobnostmi ali s pomanjkanjem izkušenj in/ali znanja, če so pri tem nadzorovane ali so bile podučene o varni uporabi naprave in razumejo nevarnosti, povezane z njeno uporabo.
- Napravo priključujte izključno na pravilno nameščeno in zlahka dostopno vtičnico v neposredni bližini sistema z zaščitnimi vodniki. Uporaba vtičnice brez zaščitnih vodnikov je prepovedana. Lokalna napetost mora ustrezati navedbam na tipski ploščici.

- Kadar naprave ne uporabljate ali pred sestavljanjem, razstavljanjem ali čiščenjem, jo vedno izključite iz omrežne vtičnice.
- Nikoli ne režite zamrznjene hrane, vročih živil, kosti, živil z velikimi peškami, mrežne pečenke ali živil v embalaži!
- Naprave ne uporabljajte z zunanjim časovnim stikalom ali ločenim daljinskim upravljalnikom.
- Naprave med delovanjem nikoli ne pustite brez nadzora.
- Naprava ne sme nikoli neprekinjeno delovati dlje kot 10 minut. Motor se lahko pregreje. Izklopite napravo, da se lahko motor ohladi.

Nevarnost električnega udara

- V primeru motenj delovanja, pred vsakim čiščenjem ali če naprava ni v uporabi, električni vtikač vedno izključite iz omrežne vtičnice. Pri tem ne vlecite za napajalni kabel, temveč za električni vtič.
- Naprave nikoli ne potaplajte v vodo. Nikoli je ne izpostavljajte dežju ali vlagi. Če bi naprava vseeno padla v vodo, najprej izključite električni vtič iz omrežne vtičnice in šele nato vzemite napravo iz vode. V takšnem primeru naj jo pred ponovno uporabo pregleda pooblaščen serviser.
- Naprave nikoli ne uporabljajte z vlažnimi rokami. Ne uporabljajte je, če je vlažna ali mokra, ali če stojite na vlažnih tleh. Ne uporabljajte je na prostem.
- Nikoli ne odpirajte ohišja naprave. Če se dotaknete priključkov pod napetostjo ali spremenite električno in mehansko zasnovano izdelka, obstaja nevarnost električnega udara.
- Če je kateri od delov naprave poškodovan, jo takoj prenehajte uporabljati in se obrnite na servisno službo družbe ritter. Naprave ne smete nepooblaščen spreminjati.
- Da bi se izognili nevarnostim, lahko poškodovan napajalni kabel zamenja samo proizvajalec, njegova servisna služba ali podobno usposobljena oseba.

Nevarnost telesnih poškodb

- Okroglo rezilo je zelo ostro in lahko odreže dele telesa.
- Rezanje z napravo je mogoče samo z nastavkom za pomikanje živila. Drsnik ni primeren za odlaganje živil. Nastavek za pomikanje živila lahko snamete le, če je to potrebno za boljše čiščenje.
- To napravo je treba uporabljati s pravilno nameščenim držalom za živilo, razen če velikost in oblika živila, ki ga režete, tega ne dopuščata.
- Pred zamenjavo dodatne opreme ali dodatnih delov, ki se med uporabo premikajo, napravo izklopite in izključite iz omrežne vtičnice.
- Okroglo rezilo se po izklopu še nekaj časa vrti.
- Pri uporabi in čiščenju naprave je potrebna popolna previdnost. Predvsem bodite pozorni, da svojih prstov in drugih delov telesa ne približujete okroglemu rezilu. Ne segajte v prostor med prislonsko ploščo in okroglim rezilom.
- Pred čiščenjem napravo izključite, iztaknite električni vtič iz zidne vtičnice in vrtite gumb za nastavitev debeline rezanja v nasprotni smeri urinega kazalca, dokler prislonska plošča ne doseže položaja »0«.
- Da bi se izognili poškodbam, za čiščenje okroglega rezila uporabite krtačo za pomivanje posode ali podoben ustrezen čistilni pripomoček. Okroglega rezila ne umivajte v pomivalnem stroju, saj pri zlaganju v stroj ali pospravljanju iz njega obstaja povečana nevarnost ureznin.

Razgrnite slike na sprednji in zadnji platnici.

Pred prvo uporabo skrbno preberite navodila za uporabo. Navodila za uporabo shranite in jih priložite napravi, če jo posredujete naprej.

Najnovejša navodila za uporabo so na voljo tudi na spletnem mestu www.ritterwerk.de.

NAMEN UPORABE

Fini rezalnik se uporablja za rezanje običajnih živil.



Fini rezalnik je primeren za stik z živilii.

Neustrezna ali napačna uporaba lahko povzroči hude telesne poškodbe ali materialno škodo. V takšnih primerih garancija in jamstvo prenehata veljati.

PRVA UPORABA

Priprava

- Napravo previdno vzemite iz embalaže.

Informacije:

Fini rezalnik je dobavljen z vnaprej montiranim nastavkom za pomikanje živila in držalom za živilo.

- Odstranite vse dele embalaže in jih shranite skupaj z embalažo.
- Napravo postavite na ravno, nedrsečo podlago, v neposredno bližino omrežne vtičnice.
- Preden naprava pride v stik z živilii jo očistite (glejte poglavje ČIŠČENJE).

Sestavljanje naprave

Nastavek za pomikanje živila in držalo za živilo po čiščenju namestite, kot sledi:

- A** Nastavek za pomikanje živila (7) namestite na napravo:
 - Oba držala za nastavek za pomikanje (14) na spodnji strani nastavka za pomikanje živila položite na drsni (10) naprave in potisnite nastavek za pomikanje

živila do konca naprej. Poskrbite, da sta oba zavihka za vodila (12) držala za pomikanje živila v drsnih vodilih (11).

- Zdaj z desno roko odprite zaporni vzvod (8) tako, da ga potisnete naprej. Zaporni vzvod morate aktivno držati v tem drugem položaju, da lahko z drugo roko v celoti nataknete nastavek za pomikanje živila. Če zaporni vzvod izpustite, se ta samodejno vrne v zaklenjen položaj.

Informacije:

Če je nastavek za pomikanje živila v pravilnem položaju, ga je mogoče zlahka premikati in je postavljen pravokotno glede na okroglo rezilo.

B Na ročaj držala za pomikanje živila nataknete držalo za živilo (6).

- Električni vtič (15) vključite v vtičnico.
- Odvečni napajalni kabel (15) vedno shranite v prostor za shranjevanje kabla (16) tako, da kabel potisnete v režo na zadnji strani naprave

REZANJE

C Z brezstopenjsko nastavljamim gumbom za nastavitve debeline rezanja (2) določite želeno debelino rezanja. Nastavitvena skala debeline rezanja (13) je zgoraj na prislonski plošči (1). Za največjo širino rezanja je treba gumb za nastavljanje debeline rezanja večkrat obrniti za 360°.

Informacije:

Položaj nastavitvene skale debeline rezanja »0« je iz varnostnih razlogov nastavljen kot pokrov rezila.

D Živilo, ki ga želite rezati, položite na nastavek za pomikanje živila (7). S pomočjo držala za živilo (6) ga narahlo potisnite proti prislonski plošči (1).

E Rezanje z napravo je mogoče samo z nastavkom za pomikanje živila. Drsnik ni primeren za odlaganje živila. Vedno uporabite držalo za živilo, da zavarujete roke. Izjema: izredno veliki kosi živil

PREVIDNO, nevarnost telesnih poškodb zaradi vrtečega se rezila:

Naprave ne smete nikoli uporabljati brez nastavka za pomikanje živila.

F S stikalom za vklop/izklop (3) vklopite napravo.

- Med delovanjem naprave živilo lahko potisnete proti okroglemu rezilu (4).

Informacije:

Naprava naj neprekinjeno ne deluje dlje kot 10 minut.

- Po končanem rezanju napravo ponovno izklopite s stikalom za vklop/izklop. Počakajte, da se okroglo rezilo popolnoma ustavi.
- Po vsaki uporabi prislonsko ploščo (1) z gumbom za nastavitve debeline rezanja (2) postavite v položaj »0«. Na ta način pokrijete ostro okroglo rezilo in preprečite telesne poškodbe.

ČIŠČENJE

PREVIDNO, nevarnost električnega udara, nevarnost telesnih poškodb zaradi razkritega rezila:

Pred čiščenjem napravo izklopite, izključite električni vtič iz električne vtičnice in prislonsko ploščo z gumbom za nastavitve debeline rezanja (2) postavite v položaj »0«.

Fini rezalnik redno čistite, da se ne začnejo nabirati pokvarljivi ostanki hrane.

Informacije:

Tudi okroglo rezilo je treba po vsakem rezanju očistiti, kot je opisano v nadaljevanju. Ker vsa živila vsebujejo kisline, soli in vlago, lahko v nasprotnem primeru tudi pri nerjavečem jeklu pride do površinske rje. Podrobna navodila glede nege okroglega rezila so vam na voljo na naslovu <https://www.ritterwerk.com/blade-guidance>.

Priprava

- Snemite držalo za živilo (6).

G Sprostite zaklep držala za pomikanje živila tako, da zaporni vzvod (8) potisnete naprej in ga držite v tem položaju. Nato nastavek za pomikanje živila (7) povlecite k sebi, da zavihke za vodilo (12) povlečete iz drsnih vodil (11) naprave. Zdaj lahko nastavek za pomikanje živila snamete z naprave.

Odstranite okroglo rezilo:

H I Odprite zapiralo rezila (5), ki je integrirano v pokrovu rezila, in ga vrtite v smeri urinega kazalca (kot je prikazano na pokrovu s simbolom ključavnice), dokler ni mogoče sneti celotnega pokrova rezila.

K Z eno roko s hrbtne strani pritisnite na okroglo rezilo (4), da ga sprostite. Okroglo rezilo primite za središče vrtenja in ga odstranite skupaj z zobnikom.

L Pod okroglim rezilom je dodaten plastični obroč, ki jo je treba prav tako odstraniti za čiščenje.

Po vsakem rezanju

- Ohišje, okroglo rezilo in vse ostale odstranjene dele obrišite z vlažno krpo.

Občasno

- Okroglo rezilo in vse ostale odstranjen dele temeljito očistite v topli vodi (ne v pomivalnem stroju).
- Ohišje za rezilom očistite s suho krpo/čopičem.

Informacije:

Ne uporabljajte abrazivnih čistil, gobic z grobo površino ali trdih ščetk.

- Posušite vse očiščene dele.

Sestavljanje naprave

- Najprej znova vstavite plastični obroč tako, da ga spodaj zataknete za zaščito rezila, da se slišno zaskoči. Nato ga močno pritisnite po celotnem obodu, da se dobro prilega.

PREVIDNO, nevarnost telesnih poškodb zaradi razkritega rezila:

Finega rezalnika ne uporabljajte brez plastičnega obroča!

- Zdaj znova namestite okroglo rezilo.
- Vstavite zapiralo rezila (v pokrov rezila) (5) in ga zaprite tako, da ga zavrtite v nasprotni smeri urinega kazalca (kot je prikazano na pokrovu s simbolom ključavnice).

A B Namestite držalo za nastavek za pomikanje in držalo za živilo.

VZDRŽEVANJE

Fini rezalnik ne potrebuje vzdrževanja.

M Kljub temu pa vam svetujemo, da občasno namažete zobnik na okroglem rezilu (4) in držalo za nastavek za pomikanje na zavihkih za vodila (12) z nekaj masti za vzdrževanje družbe ritter (ali po želji z nekaj vazelina) za tekoče drsenje.

SHRANJEVANJE

Napravo shranjujte nedosegljivo otrokom.

Napajalnega kabla ne ovijajte okoli naprave. Za shranjevanje napajalnega kabla vedno uporabljajte prostor za shranjevanje kabla (16) na napravi.

ODSTRANJEVANJE ODPADNE ELEKTRIČNE IN ELEKTRONSKE OPREME



Ta simbol označuje, da tega izdelka ne smete odvreči med nerazvrščene komunalne odpadke. Za zbiranje in vračilo odpadne električne in elektronske opreme obstaja ločen (brezplačen) sistem. Za več informacij se obrnite na vašo lokalno upravo ali trgovino, kjer ste izdelek kupili. S pravilnim odlaganjem tega izdelka boste pomagali preprečiti morebitne negativne posledice za okolje in zdravje ljudi ter ohraniti naravne vire.

UREDBA REACH

Glejte spletno mesto www.ritterwerk.de

POSEBNI PRIBOR

Za fini rezalnik je na voljo nazobčano okroglo rezilo (premer 19 cm), ki je namenjeno posebej za rezanje kruha.

Za prestrezanje narezanega živila je na voljo ustrezna lesena deska.

Za vzdrževanje finega rezalnika (mazanje) je na voljo originalna mast za vzdrževanje družbe ritter.

SERVIS, POPRAVILA IN NADOMESTNI DELI

Za servis, popravila in nadomestne dele se obrnite na najbližjo servisno službo!

Glejte spletno mesto
www.ritterwerk.de

TEHNIČNI PODATKI

Naprava je v skladu s CE-predpisi.



Omrežna napetost/moč: glejte tipsko ploščico na spodnji strani naprave

Debelina rezanja:
0 mm do približno 22 mm

GARANCIJSKA IZJAVA

Za ta fini rezalnik družbe ritter ponujamo 2-letno garancijo proizvajalca in 10-letno garancijo proizvajalca posebej za kondenzatorski motor. Garancija velja od datuma nakupa in v skladu z določbami direktiv EU o jamstvu. Ta uredba ne vpliva na vaše zakonske zahtevke glede garancije v skladu s čl. 437 ff. BGB (Nemški civilni zakonik). Garancija proizvajalca velja za vse naprave, ki se prodajajo v Evropski uniji. Garancijske pogoje si lahko ogledate na www.ritterwerk.de/warranty. Za uveljavljanje garancije ali servisne storitve je treba fini rezalnik v vsakem primeru poslati nacionalni servisni službi.

RAZLAGA SIMBOLOV

Simbol	Razlaga
	Oznaka CE: izdelek je skladen z veljavnimi zahtevami Evropske Unije.
	Izdelek je na trg prišel po 13. avgustu 2005. Ne odvrzite ga med običajne gospodinjne odpadke. Simbol prečrtanega zabojnika za smeti opozarja na nujnost ločenega zbiranja odpadkov.
	Primerno za stik z živili.

ОПШТА БЕЗБЕДНОСНА УПУТСТВА

Ради избегавање повреда или материјалне штете, обавезно се придржавајте следећих безбедносних упутстава и сачувајте их за даљу употребу!

- Овај апарат је намењен за употребу у домаћинству као и за сличне примене, као што су на пример:
 - у кухињама за запослене у продавницама и канцеларијама; на пољопривредним имањима; за госте у хотелима, мотелима и другим стамбеним објектима; у пансионима који нуде доручак.
- Никада не постављајте уређај на вруће површине или у близини отвореног пламена.
- Користите искључиво прибор који је приложен у испоруци.
- Немојте да користите продужни кабл.
- Немојте да савијате кабл за напајање. Немојте да намотавате кабл око уређаја.
- Положите кабл за напајање тако да не представља опасност од спотицања и да не долази у контакт са врућим или предметима оштрих ивица.
- Користите уређај тек након што је безбедно постављен.
- Изаберите место на које ћете поставити уређај, тако да деца не могу да дођу до његовог оштрог ножа.
- Све материјале паковања одлажите изван домета деце. Не дозвољавајте деци да се играју паковањем, јер постоји опасност од гушења.
- Деца не смеју да се играју уређајем.
- Овај уређај није намењен томе да га користе деца. Уређај и његов прикључни кабл држите подаље од деце.
- Уређај могу да користе особе са смањеним физичким, сензорним или менталним способностима или са недостатком искуства и/или знања, ако су под надзором или ако су инфомрисане како да га безбедно користе и ако разумеју опасности у вези с коришћењем уређаја.

- Уређај прикључујте само у правилно инсталирану утичницу којој се слободно може приступити и која има систем са водом за уземљење у непосредној близини. Забрањено је коришћење на утичници без вода за уземљење. Напон локалне мреже мора да одговара подацима на типској плочици.
- Увек искључите уређај из струје ако није под надзором, као и пре монтаже, демонтаже или чишћења.
- Не режите смрзнуту храну, топлу храну, кости, храну са великим коштицама, печења у мрежици или храну у амбалажи!
- Немојте да користите уређај са екстерним тајмером или посебним даљинским управљачем.
- Не остављајте уређај без надзора током рада.
- Никада не остављајте уређај да ради непрекидно дуже од 10 минута. Мотор би могао да се прегреје. Искључите уређај да би се мотор охладио.

Опасност од електричног удара

- У случају квара, пре чишћења и када уређај није у употреби, увек извуците утикач из утичнице. Увек вуците утикач, а не кабл.
- Уређај никада не потапајте у воду. Никада не излажите уређај киши или другој влази. Ако уређај падне у воду, прво извуците утикач из утичнице, а затим извадите уређај из воде. Нека уређај провери овлашћени сервисни центар пре него што га поново користите.
- Не користите уређај мокрым рукама. Не користите га када је влажно или мокро или ако стојите на влажном терену. Не користите уређај на отвореном простору.
- Никада не отварајте кућиште уређаја. Ако се прикључци под напоном додирну или се промени електрична и механичка структура уређаја, постоји опасност од струјног удара.

- Ако су неки делови уређаја оштећени, одмах прес-таните да га користите и контактирајте ritter службу за кориснике. Немојте сами да правите измене на уређају.
- Ако је кабл за напајање оштећен, мора га заменити произвођач, корисничка служба или слично квалификована особа да би се избегле опасности.

Опасност од повреда

- Кружни нож је врло оштар и може да одсече делове тела.
- Сечење уређајем је могуће само са клизачем за резану намирницу. Клизна шина није намењена за држање намирница. Клизач за резану намирницу сме да се уклони само да би се уређај боље очистио.
- Овај уређај се мора користити са правилно постављеним држачем намирнице, осим ако величина и облик намирнице која се реже не дозвољавају његову употребу.
- Пре замене прибора или додатних делова који се померају током рада, уређај

мора да се искључи и одвоји са мреже.

- Кружни нож наставља да ради још мало након искључивања.
- При руковању и чишћењу уређаја, потребан је изузетан опрез! Посебно водите рачуна о томе да прсте и друге делове тела држите даље од кружног ножа. Не посежите у простор између граничне плоче и кружног ножа!
- Пре чишћења искључите уређај, извучите утикач из утичнице и okreћите дугме за подешавање дебљине резања супротно од смера кретања казаљке на сату, док гранична плоча не буде у положају „0“.
- Да бисте избегли повреде, користите четку за прање или сличан уређај за чишћење да бисте очистили кружни нож. Немојте да перете кружни нож у машини за прање судова јер постоји повећан ризик од повреда сечењем приликом стављања ножа у машину и вађења из ње.

Расклопите цртеже на предњој и задњој страни.

Пажљиво прочитајте упутство пре пуштања уређаја у рад. Сачувајте упутство за употребу и приложите га уз уређај следећем кориснику.

Важеће упутство за употребу може се наћи и на www.ritterwerk.de.

НАМЕНА

Фина месорезница служи за резање уобичајених намирница.



Фина месорезница је погодна за додир са намирницама.

Неправилна употреба или погрешно руковање могу довести до озбиљних повреда или материјалне штете. Сви захтеви за гаранцију и одговорност више неће важити.

ПУШТАЊЕ У РАД

Припрема

• Пажљиво извадите уређај из паковања.

Информација:

Фина месорезница се испоручује са већ монтираним клизачем за резану намирницу и држачем намирнице.

- Уклоните све делове паковања и сачувајте заједно са паковањем.
- Поставите уређај на равну, неклизајућу површину у непосредној близини утичнице.
- Очистите уређај пре него што дође у додир са намирницом (види ЧИШЋЕЊЕ).

Састављање уређаја

Након чишћења, поставите клизач за резану намирницу и држач намирнице на начин описан у наставку:

A Поставите клизач за резану намирницу (7) на уређај:

- Поставите две шипке клизача (14), које се налазе на доњој страни клизача за резану намирницу, на клизну шину (10) уређаја и гурните клизач за резану намирницу напред до краја. Уверите се да су обе вођице клизача (12) клизача за резану намирницу у клизним вођицама (11) уређаја.

- Десном руком отворите полуку за блокаду (8) тако што ћете је гурнути напред. Полука за блокаду мора активно да се држи у овом отвореном положају тако да клизач за резану намирницу може да се потпуно отвори другом руком. Када се пусти полука за блокаду, она се аутоматски склапа у затворен положај.

Информација:

Клизач за резану намирницу се лако може померити у исправан положај тако да стоји вертикално у односу на кружни нож.

B Гурните држач намирнице (6) на ручку клизача за резану намирницу.

- Утакните утикач (15) у утичницу.
- Вишак кабла за напајање (15) увек чувајте у депоу за каблове (16) тако што ћете га увући у отвор на задњој страни уређаја.

РЕЗАЊЕ

C Подесите жељену дебљину кришке помоћу дугмета за подешавање дебљине резања (2) које нема ступњеве подешавања. Скала за подешавање дебљине резања (13) се налази на граничној плочи (1). За максималну ширину сечења, дугме за подешавање дебљине резања мора неколико пута да се окрене за 360°.

Информација:

Из безбедносних разлога, положај „0“ скале за подешавање дебљине резања је дизајниран као преклапање ножа.

D Ставите намирницу на клизач за резану намирницу (7). Лагано је притисните помоћу држача намирнице (6) на граничну плочу (1).

E Сечење уређајем је могуће само са клизачем за резану намирницу. Клизна шина није намењена за држање хране. Заштитите руке тако што ћете увек користити држач намирнице. Изузетак: превелика намирница за резање

ОПРЕЗ, опасност од повреде ротирајућим ножем:

Уређај никада не сме да се користи без клизача за резану намирницу!

F Укључите уређај прекидачем за укључивање/искључивање (3).

- Док уређај ради, лагано усмеравајте намирницу за резање према кружном ножу (4).

Информација:

Уређај у трајном режиму користите највише 10 минута.

- По завршетку резања, поново искључите уређај прекидачем за укључивање/искључивање. Сачекајте да се кружни нож потпуно заустави.
- После сваке употребе, поставите граничну плочу (1) помоћу дугмета за подешавање дебљине резања (2) у положај „0“ да бисте покрили оштри кружни нож и избегли повреде.

ЧИШЋЕЊЕ

ОПРЕЗ, опасност од струјног удара, опасност од повреде изложеним ножем:

Пре чишћења искључите уређај, извучите утикач из утичнице и оставите граничну плочу помоћу дугмета за подешавање дебљине резања (2) у положај „0“.

Да бисте спречили накупљање кварљивих остатака, редовно чистите фину месорезницу.

Информација:

Кружни нож се такође мора очистити након сваког сечења као што је описано у наставку. Пошто све намирнице садрже киселине, соли и влагу, рђа може настати чак и на нерђајућем челику. Детаљно упутство за одржавање кружног ножа је доступно на <https://www.ritterwerk.com/blade-guidance>.

Припрема

- Скините држач намирнице (6).

К Ослободите браву на клизачу за резану намирницу тако што ћете гурнути полуку за блокаду (8) унапред и држати је у том положају. Затим повуците клизач за резану намирницу (7) према себи како бисте извукли вођице клизача (12) изклизних вођица (11) уређаја. Сада можете да подигнете клизач за резану намирницу са уређаја.

Демонтирајте кружни нож:

НП Отворите затварач ножа (5) који је интегрисан у поклопац ножа и окрените га у смеру казаљке на сату (као што је приказано симболом браве на поклопцу) све док не дође у положај у којем је могуће уклонити цео поклопац ножа.

К Једном руком притисните задњи део кружног ножа (4) да бисте га олабавили. Затим ухватите кружни нож код центра обртања и скините га заједно са зупчаником.

Ц Испод кружног ножа налази се додатни пластични прстен, који такође треба уклонити да би се очистио.

После сваког поступка резања

- Обришите кућиште, кружни нож и све остале уклоњене делове влажном крпом.

С времена на време

- Кружни нож, као и све уклоњене делове, темељно оперите у топлој сапуници (не у машини за прање судова).
- Очистите кућиште иза ножа сувом крпом/четком.

Информација:
Немојте да користите абразивна средства за чишћење, сунђере са храпавим површинама или тврде четке.

- Осушите све опране делове.

Састављање уређаја

- Прво поново уметните пластични прстен, тако што ћете га закачити за штитник ножа на дну, све док не чујете да је шкљоцнуо и упао у лежиште. Затим га притисните по ободима тако да добро улегне.

ОПРЕЗ, опасност од повреде изложеним ножем:

Никада немојте да користите фину месорезницу без пластичног прстена!

- Сада поново пажљиво монтирајте кружни нож.
- Уметните браву ножа (у поклопцу ножа) (5) и затворите је окретањем у смеру супротном од смера казаљке на сату (као што је приказано симболом браве на поклопцу).

АВ Поставите клизач за резану намирницу и држач намирнице.

ОДРЖАВАЊЕ

Фина месорезница не захтева одржавање.

М Међутим, препоручујемо вам да повремено подмажете зупчаник на кружном ножу (4) и вођицу клизача за резану намирницу (12) са мало Ritter масти за одржавање (или вазелином) да би се одржала лакоћа кретања.

СКЛАДИШТЕЊЕ

Уређај чувajte ван дохвата деце.

Немојте да намотавате кабл за напајање око уређаја. За одлагање кабла увек користите депо за каблове (16) који је интегрисан у уређај.

ОДЛАГАЊЕ СТАРЕ ЕЛЕКТРИЧНЕ И ЕЛЕКТРОНСКЕ ОПРЕМЕ НА ОТПАД



Овај симбол означава да се овај производ не сме одлагати са несортираним комуналним отпадом. Постоји посебан (бесплатан) систем за прикупљање и враћање електричног и електронског отпада. За више информација контактирајте локалне власти или продавницу у којој сте купили производ. Осигуравањем да се овај производ правилно одлаже, помоћи ћете у спречавању потенцијалних негативних последица по животну средину и здравље људи, те сачувати природне ресурсе.

УРЕДБА REACH

Погледајте www.ritterwerk.de

ПОСЕБАН ПРИБОР

За сечење хлеба посебно је доступан назубљени кружни нож (пречник 19 cm) за фину месорезницу.

Доступна је одговарајућа дрвена даска за сакупљање исечене хране.

За одржавање fine месорезнице доступна је оригинална ritter маст за одржавање (подмазивање).

СЕРВИС, ПОПРАВКА И РЕЗЕРВНИ ДЕЛОВИ

За сервис, поправку и резервне делове обратите се својој локалној корисничкој служби!

Погледајте www.ritterwerk.de

ТЕХНИЧКИ ПОДАЦИ

Уређај је усаглашен с прописима о безбедности СЕ.



Мрежни напон / потрошња струје: погледајте типску плочицу на доњој страни уређаја

Дебљина кришке:
0 mm до око 22 mm

ИЗЈАВА О ГАРАНЦИЈИ

За ову фину месорезницу произвођача ritter дајемо дво-годишњу фабричку гаранцију, а посебно за кондензаторски мотор и десетогодишњу фабричку гаранцију, која се рачуна од датума куповине и у складу са смерницама за гаранције ЕУ. Овај пропис не ограничава ваша законска права у погледу гаранције у складу са чл. 437 и даље Немачког грађанског законика. Фабричка гаранција се односи на све уређаје који се продају у Европској унији. Гарантне услове можете погледати на адреси www.ritterwerk.de/warranty. У случају гарантних захтева или пружања корисничких услуга, фина месорезница се увек мора послати националној корисничкој служби.

ОБЈАШЊЕЊЕ СИМБОЛА

Симбол	Објашњење
	СЕ ознака: Производ је у складу са важећим захтевима Европске уније.
	Производ је стављен у промет након 13. августа 2005. године. Не сме се одлагати са уобичајеним кућним отпадом. Симбол прецртане канте за отпатке на точковима указује на потребу за одвојеним прикупљањем.
	Погодно за контакт са храном

ALLMÄNNA SÄKERHETSANVISNINGAR

Följ nedanstående säkerhetsinstruktioner och spara dem för vidare användning! På så sätt undviks person- och egendomsskador.

- Denna apparat är avsedd att användas i hushåll och liknande sammanhang såsom i personalkök i butiker och kontor, i jordbruksfastigheter, av gäster på hotell, pensionat och andra boenden.
- Ställ aldrig apparaten på heta ytor eller i närheten av öppen låga.
- Använd endast det medföljande tillbehöret.
- Använd inte någon förlängningskabel.
- Böj inte nätkabeln. Linda inte kabeln runt apparaten.
- Placera nätkabeln så att ingen kan snubbla över den och så att den inte kommer i kontakt med föremål som är heta eller har vassa kanter.
- Arbeta med apparaten först när den står uppställd på ett säkert sätt.
- Använd apparaten på en plats där barn inte kan komma åt dess vassa kniv.
- Förvara allt förpackningsmaterial som används utom räckhåll för barn. Låt inte barn leka med förpackningen eftersom det finns risk för kvävning.
- Barn får inte leka med apparaten.
- Apparaten får inte användas av barn. Apparaten och dess anslutningskabel ska hållas borta från barn.
- Apparaten kan användas av personer med nedsatt fysisk, sensorisk eller mental förmåga eller som saknar erfarenhet och/eller kunskap, under förutsättning att de övervakas eller undervisas angående säker användning och har förstått de risker som gäller i detta sammanhang.
- Anslut endast apparaten till ett korrekt installerat och fritt åtkomligt uttag med skyddsledarsystem i omedelbar närhet. Det är förbjudet att använda ett uttag utan skyddsledare. Den lokala nätspänningen måste överensstämma med informationen på märkskylten.
- Koppla alltid bort apparaten från elnätet om den är utan uppsikt och innan montering, isärtagning eller rengöring.

- Skär inte djupfryst mat, varma livsmedel, ben, livsmedel med stora kärnor, stek i nät eller livsmedel med förpackning!
- Använd inte apparaten med en extern timer eller en separat fjärrkontroll.
- Apparaten får inte lämnas utan övervakning vid användning.
- Kör aldrig apparaten utan avbrott i mer än 10 minuter. Motorn kan överhettas. Stäng av apparaten för att låta motorn svalna.
- Använd inte apparaten med fuktiga händer. Använd den inte om den är fuktig eller våt eller om du står på ett fuktigt golv. Använd inte apparaten utomhus.
- Öppna aldrig apparathuset. Vid kontakt med spänningsförande anslutningar eller ändringar på den elektriska och mekaniska konstruktionen finns det risk för elektriska stötar.
- Ta genast apparaten ur bruk vid skador på dess delar och kontakta ritter kundtjänst. Gör inga egna ändringar på apparaten.
- Om nätkabeln skadas måste den bytas ut av tillverkaren, dess kundtjänst eller liknande behörig person för att undvika risker.

Risk för elstöt

- Vid driftstörningar, före varje rengöring och när apparaten inte är i bruk ska stickkontakten alltid dras ut ur eluttaget. Dra då alltid i kontakten och inte i kabeln.
- Doppa aldrig apparaten i vatten. Utsätt aldrig apparaten för regn eller annan fukt. Om apparaten ändå hamnar i vatten någon gång ska stickkontakten först dras ut ur eluttaget och först därefter ska apparaten tas upp ur vattnet. Lämna sedan in apparaten för översyn på ett behörigt serviceställe innan den åter tas i bruk.

Risk för personskador

- Klingan är mycket vass och kan skära av kroppsdelar.
- Det går endast att skära med apparaten med hjälp av matarvagnen. Det är inte lämpligt att lägga livsmedel på glidskenan. Matarvagnen ska bara tas bort för att bättre kunna rengöras.
- Denna apparat måste användas med korrekt positionerad resthållare, såvida inte storleken eller formen på det som ska skivas gör det omöjligt att använda resthållaren.
- Innan byte av tillbehör eller extra delar som är rörliga vid användning måste apparaten stängas av och skiljas från elnätet.
- Klingan fortsätter att rotera en stund efter avstängning.
- Var mycket försiktigt när du använder och rengör apparaten! Var särskilt noga med att hålla fingrarna och andra kroppsdelar borta från klingan. Stick inte in handen i utrymmet mellan stopplattan och klingan!
- Stäng av apparaten före rengöring, dra stickkontakten ur eluttaget och vrid inställningsvredet för skivtjocklek moturs tills stopplattan är i läge "0".
- För att undvika skador, använd en diskborste eller liknande lämpligt diskredskap för att rengöra klingan. Diska inte klingan i diskmaskinen eftersom det finns en ökad risk för skärskador vid isättning och urtagning.

Slå upp bilderna på bokomslagets insida i början och slutet.

Läs noga igenom anvisningen innan apparaten tas i bruk. Spara bruksanvisningen och skicka med den när apparaten lämnas vidare.

Den aktuella bruksanvisningen står även till förfogande på www.ritterwerk.de.

ANVÄNDNING

Skärmaskinen används för att skära livsmedel som förekommer i hemmet.

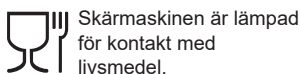

Skärmaskinen är lämpad för kontakt med livsmedel.

Ej avsett bruk eller felaktig användning kan leda till svåra personskador eller skada på skärmaskinen. I sådana fall gäller inga garanti- eller ansvarsanspråk.

FÖRSTA ANVÄNDNING

Förberedelse

- Ta försiktigt ut apparaten ur förpackningen.

Information:

Skärmaskinen levereras med färdigmonterad matarvagn och resthållare.

- Ta bort alla förpackningsdelar och spara dem tillsammans med förpackningen.
- Ställ apparaten på ett jämnt, halkfritt underlag i omedelbar närhet till ett eluttag.
- Rengör apparaten innan den kommer i kontakt med livsmedel (se RENGÖRING).

Montera apparaten

Efter rengöring, placera matarvagnen och resthållaren enligt beskrivningen nedan:

A Placera matarvagnen (7) på apparaten:

- Sätt de båda vagnlisterna (14), som sitter på undersidan av matarvagnen, i apparatens glidskena (10) och skjut matarvagnen framåt så långt det går. Se till att de båda styrmedarna (12) på matarvagnen är i apparatens glidstyrningar (11).

- Öppna nu låsspaken (8) med höger hand genom att trycka den framåt. Låsspaken måste aktivt hållas in detta öppna läge så att matarvagnen kan skjutas upp helt med den andra handen. När låsspaken släpps återgår den automatiskt till låst läge.

Information:

Matarvagnen kan enkelt flyttas till rätt läge och är vinkelrät mot klingan.

B Skjut på resthållaren (6) på matarvagnens grepp.

- Sätt in stickkontakten (15) i eluttaget.
- Stuva alltid undan överflödiga nätkabel (15) i kabelfacket (16) genom att skjuta in kabeln i spåret på apparatens baksida.

SKÄRA

C Ställ steglöst in önskad skivtjocklek med inställningsvredet för skivtjocklek (2). Inställningsskalan för skivtjocklek (13) är placerad överst på stopplattan (1). För maximal skärbredd måste inställningsvredet för skivtjocklek vridas 360° flera gånger.

Information:

Läge "0" på inställningsskalan för skivtjocklek är satt så att klingan av säkerhetsskäl är täckt.

D Lägg det som ska skivas på matarvagnen (7). Använd resthållaren (6) för att trycka det lätt mot stopplattan (1).

E Det går endast att skära med apparaten med hjälp av matarvagnen. Det är inte lämpligt att lägga livsmedel på glidskenan. Skydda händerna genom att alltid använda resthållaren. Undantag: mycket stora livsmedel

SE UPP, risk för personskador när klingan roterar:

Apparaten får aldrig användas utan matarvagnen!

F Sätt på apparaten med PÅ/AV-knappen (3).

- När apparaten är igång trycker du det som ska skivas lätt mot klingan (4).

Information:

Använd apparaten i högst 10 minuter i kontinuerligt läge.

- Efter avslutad skivning, stäng av apparaten igen med PÅ/AV-knappen. Vänta tills klingan har stannat helt.
- Efter varje användning ska stopplattan (1) med inställningsvredet för skivtjocklek (2) vridas till läge "0" så att den vassa klingan är täckt och personskador därmed undviks.

RENGÖRING

SE UPP, risk för elstöt, risk för personskador när klingan är exponerad:

Stäng av apparaten före rengöring, dra ut stickkontakten ur eluttaget och sätt stopplattan med inställningsvredet för skivtjocklek (2) i läge "0".

Rengör skärmaskinen regelbundet för att inga skadliga rester ska fastna.

Information:

Klingan måste också rengöras efter varje skivning enligt beskrivningen nedan. Eftersom alla livsmedel innehåller syror, salter och fukt kan det annars bildas rost även om klingan är av rostfritt stål. Detaljerade instruktioner för skötsel av klingan finns på <https://www.ritterwerk.com/blade-guidance>.

Förberedelse

- Ta bort resthållaren (6).

G Lossa låset på matarvagnen genom att trycka låsspaken (8) framåt och hålla den i detta läge. Dra sedan matarvagnen (7) mot dig för att dra ut styrmedarna (12) ur apparatens glidstyrningar (11). Du kan nu lyfta ut matarvagnen från apparaten.

Demontera klingan:

H I Fäll upp klinglåset (5), som är integrerat i klingskyddet, och vrid det medurs (enligt låssymbolen på skyddet) tills hela klingskyddet kan tas bort.

K Tryck med en hand mot baksidan av klingan (4) för att lossa den. Fatta klingan i navet och ta loss den tillsammans med kughjulet.

L Under klingan sitter en extra plastring som också bör tas bort för rengöring.

Efter varje skivning

- Torka av huset, klingan och alla andra borttagna delar med en fuktigt trasa.

Då och då

- Rengör klingan och alla andra borttagna delar noggrant i varmt kranvatten (inte i diskmaskin).
- Rengör huset bakom klingan med en torr trasa/pensel.

Information:

Använd inte skurmedel, tvättsvampar med rå yta eller hårda borstar.

- Torka alla sköljda delar.

Montera apparaten

• Sätt först tillbaka plastringen genom att haka fast den nedtill med klingskyddet tills du känner att den klickar på plats. Tryck sedan fast den runt om så att den sitter tätt.

SE UPP, risk för personskador när klingan är exponerad:

Använd aldrig skärmaskinen utan plastringen!

- Montera nu tillbaka klingan.
- Sätt in klinglåset (i klingskyddet) (5) och stäng det genom att vrida det moturs (enligt låssymbolen på skyddet).

A B Sätt in matarvagnen och resthållaren.

UNDERHÅLL

Skärmaskinen är underhållsfri.

M Vi rekommenderar ändå att du då och då smörjer kughjulet på klingan (4) och styrmedarna på matarvagnen (12) med lite ritter-underhållsfett (eller eventuellt lite vaselin) så att vagnen glider lätt.

FÖRVARING

Förvara apparaten oåtkomlig för barn.

Linda inte nätkabeln runt apparaten. Använd alltid det i apparaten integrerade kabel-facket (16) för att stuva undan kabeln.

KASSERING AV ELEKTRISKT OCH ELEKTRONISKT AVFALL



Den här symbolen anger att denna produkt inte får kasseras tillsammans med osorterat,

kommunalt avfall. Det finns ett separat (gratis) system för insamling och retur av elektriska och elektroniska, uttjänta apparater. Kontakta kommunen eller affären där du köpte produkten för ytterligare information. Genom att se till att denna produkt kasseras enligt föreskrift hjälper du till att förhindra negativ påverkan på miljö och hälsa samt återvinna de naturliga resurserna.

REACH-FÖRORDNING

Se www.ritterwerk.de

SPECIALTILLBEHÖR

En tandad klinga (19 cm diameter) speciellt för att skära bröd kan beställas som tillbehör till skärmaskinen.

Det finns även en passande bräda i trä som tillbehör för att fånga upp de skurna skivorna.

Original ritter-underhållsfett kan beställas för underhåll (återfettning) av skärmaskinen.

SERVICE, REPARATIONER OCH RESERVDELAR

Kontakta den lokala kundtjänsten för service, reparation och reservdelar!

Se www.ritterwerk.de

TEKNISKA DATA

Apparaten uppfyller CE-föreskrifterna.

Nätspänning/effektuttag: se typskylt på apparatens undersida



Skivtjocklek:

0 mm till ca 22 mm

GARANTIFÖRSÄKRAN

För denna ritter skärmaskin ges en 2-årig – specifikt för kondensatormotorn en 10-årig – garanti av tillverkaren, räknat från inköpsdatum och enligt EU-direktivet för garantiåtaganden. Dina lagstadgade garantianspråk enligt § 437 ff. BGB (tyska civillagen) påverkas inte av detta. Tillverkargarantin gäller för alla apparater som har sålts inom EU. Garantivillkoren finns på www.ritterwerk.de/warranty. Skärmaskinen måste alltid skickas till den nationella kundtjänsten vid garantianspråk eller för service.

SYMBOLFÖRKLARING

Symbol	Förklaring
	CE-märkning: Produkten stämmer överens med gällande krav inom EU.
	Produkten har tagits i bruk efter 13 augusti 2005. Den får inte kasseras tillsammans med de normala hushållssoporna. Symbolen med den genomstrukna soptunnan visar att produkten måste kasseras separat.
	Lämpad för kontakt med livsmedel

GENEL GÜVENLİK TALİMATLARI

Yaralanmaların veya maddi hasarların oluşmasını önlemek için aşağıdaki güvenlik talimatlarına mutlaka uyunuz ve bunları daha sonra kullanmak üzere saklayınız!

- Bu cihaz ev ortamında ve örneğin mağaza ve ofis çalışanları; tarımsal personel; otel, motel ve diğer konaklama tesislerindeki misafirler; apart otellerdeki ve pansiyonlardaki misafirler için sunulan mutfaklar gibi benzeri alanlarda kullanılmak üzere tasarlanmıştır.
- Cihazı asla sıcak yüzeylerin üzerine veya açık alevlerin yakınına yerleştirmeyiniz.
- Yalnızca cihaz ile birlikte teslim edilen aksesuarları kullanınız.
- Uzatma kablosu kullanmayınız.
- Elektrik kablosunu bükmeyiniz. Kabloyu cihazın etrafına sarmayınız.
- Elektrik kablosunun takılma tehlikesi yaratmayacak ve sıcak veya keskin kenarlı nesnelere temas etmeyecek şekilde yerleştirildiğinden emin olunuz.
- Cihazı kullanmadan önce, cihazın sağlam bir yüzey üzerine güvenli bir şekilde yerleştirildiğinden emin olunuz.
- Cihazı, çocukların cihazdaki keskin bıçaklara erişemeyeceği bir alana yerleştirdiğinizden emin olunuz.
- Kullanılan tüm ambalaj malzemelerini çocukların erişemeyeceği bir yerde muhafaza ediniz. Çocukların ambalajla oynamasına izin vermeyiniz, boğulma tehlikesi söz konusudur.
- Çocuklar cihazla oynamamalıdır.
- Bu cihaz çocuklar tarafından kullanılmamalıdır. Cihaz ve bağlantı kablosu çocuklardan uzak tutulmalıdır.
- Bu cihaz; fiziksel, duyuusal ve zihinsel becerileri kısıtlı olan veya deneyimi ve/veya bilgisi sınırlı olan kişiler tarafından ancak gözetim altında olmaları veya güvenli kullanım konusunda eğitim almış ve ortaya çıkabilecek tehlikeleri anlamış olmaları koşuluyla kullanılabilir.

- Cihazı yalnızca usulüne uygun şekilde monte edilmiş ve serbestçe erişilebilen bir alanda olan ve hemen yakınında koruyucu iletken sistemi bulunan bir prize bağlayınız. Cihazın koruyucu iletkeni olmayan bir prize bağlanarak çalıştırılması yasaktır. Yerel şebeke gerilimi, bilgi etiketindeki bilgilere uygun olmalıdır.
- Cihaz gözetim altında değilken, cihazın parçalarını birleştirmeden veya ayırmadan önce ve cihazı temizlemeye başlamadan önce cihazın fişini mutlaka prizden çekiniz.
- Cihazı dondurulmuş besinleri, sıcak besinleri, kemikleri, büyük çekirdekli besinleri, fileyle/telle sarılı kızartma etlerini veya paketli gıdaları dilimlemek için kullanmayınız!
- Cihazı harici bir zamanlayıcı veya ayrı bir uzaktan kumanda ile çalıştırmayınız.
- Çalışır durumdaki cihazı daima gözetim altında tutunuz.
- Cihazı 10 dakikadan uzun süre aralıksız çalıştırmayınız. Motor aşırı ısınabilir. Motorun soğumasını sağlamak için cihazı kapatınız.

Elektrik çarpması tehlikesi

- Arıza durumunda, temizlik öncesinde veya cihazın çalışmadığı zamanlarda cihazın fişini mutlaka prizden çekiniz. Fişi çekerken kablodan değil fişten tutunuz.
- Cihazı kesinlikle suya batırmayınız. Cihazı asla yağmura veya başka bir nem kaynağına maruz bırakmayınız. Cihaz suya düşerse önce fişini prizden çekiniz ve sonra cihazı sudan çıkarınız. Sudan çıkardıktan sonra, tekrar kullanmaya başlamadan önce cihazı bir yetkili servise kontrol ettiriniz.
- Cihazı ıslak elle kullanmayınız. Cihaz nemli veya ıslakken ya da ıslak bir zemin üzerindeyken kullanmayınız. Cihazı dış mekanlarda kullanmayınız.
- Kesinlikle cihazın gövdesini açmayınız. Gerilim taşıyan bağlantılara temas edilmesi veya elektrik aksamının ve mekanik aksamın değiştirilmesi durumunda elektrik çarpması tehlikesi söz konusudur.

- Cihazın parçalarından birinin hasar görmesi halinde hemen cihazı kullanmayı bırakınız ve ritler müşteri hizmetleri ile iletişime geçiniz. Cihazda kendi kendinize değişiklik yapmayınız.
- Tehlikeli durumların oluşmasını önlemek amacıyla, hasar görmüş bir elektrik kablosu yalnızca üretici, teknik servis veya benzer niteliklere sahip yetkili kişiler tarafından değiştirilmelidir.
- Cihaz çalışırken hareket eden aksesuarları veya ilave parçaları takip çıkarmadan önce, cihazın kapatılması ve fişinin prizden çekilmesi gerekir.
- Döner bıçak, alet kapatıldıktan sonra kısa bir süre daha dönmeye devam eder.
- Cihazın çalıştırılması ve temizlenmesi sırasında son derece dikkatli olunmalıdır! Özellikle parmaklarınızı ve diğer vücut bölümlerinizi döner bıçaktan uzak tutmaya dikkat ediniz. Durdurma plakası ile döner bıçak arasındaki boşluğa elinizi uzatmayınız!
- Temizlikten önce cihazı kapatınız, cihazın fişini prizden çekiniz ve durdurma plakası "0" konumuna gelinceye kadar dilim kalınlığı ayar düğmesini saat dönüş yönünün tersine doğru çeviriniz.
- Yaralanmaların oluşmasını önlemek için, döner bıçağın temizliği sırasında bir bulaşık yıkama fırçası veya benzeri uygun bir temizleme cihazı kullanınız. Yerleştirme ve boşaltma sırasında kesilme yaralanmalarının yaşanması riski daha yüksek olduğundan döner bıçağı bulaşık makinesinde yıkamayınız.

Yaralanma tehlikesi

- Döner bıçak çok keskindir ve vücut parçalarını kesebilir.
- Cihazda mutlaka dilimleme kızağı kullanılarak dilimleme yapılmalıdır. Sürgülü ray, üzerine besin maddelerinin yerleştirilmesi için uygun değildir. Dilimleme kızağı cihazdan ancak daha iyi bir temizlik yapmak amacıyla çıkartılabilir.
- Kesilecek malzemenin büyüklüğü ve şekli artık haznesinin kullanımını engellemediği sürece bu cihaz mutlaka artık haznesi doğru şekilde konumlandırılmış olarak kullanılmalıdır.

Kitapçığın ön ve arka yüzlerinde bulunan grafikleri açınız.

Lütfen cihazı kullanmaya başlamadan önce kılavuzu dikkatle okuyunuz. Kullanım kılavuzunu saklayınız ve cihazı başka birine verdiğinizde kılavuzu da beraberinde veriniz.

Ayrıca güncel kullanım kılavuzuna www.ritterwerk.de adresinden de erişebilirsiniz.

KULLANIM AMACI

İnce dilimleyici, evlerde yaygın olarak kullanılan besin maddelerinin dilimlenmesi için tasarlanmıştır.



İnce dilimleyici, besin maddeleri ile temas etmeye uygundur.

Amacına uygun olmayan veya hatalı kullanım durumunda ciddi yaralanmalar ya da maddi hasarlar meydana gelebilir. Bu gibi durumlarda garanti geçerliliğini yitirir ve üretici firmanın sorumluluğu sona erer.

ÇALIŞTIRMA

Hazırlık

• Cihazı kutusundan dikkatlice çıkarınız.

Bilgi:

İnce dilimleyici, dilimleme kızağı ve artık haznesi monte edilmiş şekilde teslim edilir.

- Tüm ambalaj parçalarını çıkarınız ve bunları ambalaj ile birlikte saklayınız.
- Cihazı bir elektrik prizine yakın olacak şekilde, düz ve kaymayan bir zemin üzerine yerleştiriniz.
- Besin maddeleri ile temas etmeden önce cihazı temizleyiniz (bkz. TEMİZLİK).

Cihazın birleştirilmesi

Dilimleme kızağını ve artık haznesini temizledikten sonra aşağıda açıklanan şekilde konumlandırınız:

A Dilimleme kızağını (7) cihazın üzerine konumlandırınız:

- Dilimleme kızağının alt tarafında bulunan her iki kızak çubuğunu (14) cihazdaki sürgülü ray (10) üzerine yerleştiriniz ve dilimleme kızağını son dayanak noktasına gelineye kadar öne doğru itiniz. Dilimleme kızağın-daki her iki kılavuz ayağının (12) cihazdaki sürgülü kılavuzların (11) içine girmiş olmasına dikkat ediniz.

- Şimdi kilitleme kolunu (8) sağ elinizle öne doğru bastırarak açınız. Dilimleme kızağının diğer elle tamamen itilerek açılabilmesi için kilitleme kolunun aktif olarak bu açık konumda tutulması gerekir. Kilitleme kolu serbest bırakıldığında kol otomatik olarak katlanarak kilitle konumuna geri döner.

Bilgi:

Dilimleme kızağı hafifçe kaydırılarak doğru konumuna getirilebilir ve döner bıçağa dik şekilde durur.

B Artık haznesini (6), dilimleme kızağına ait kolun üzerine itiniz.

- Elektrik fişini (15) prize takınız.
- Fazlalık elektrik kablosunu (15) daima cihazın arkasındaki yuvaya iterek kablo yuvasında (16) saklayınız.

DİLİMLEME

C İsteddiğiniz dilim kalınlığını, kademesiz dilim kalınlığı ayar düğmesini (2) kullanarak ayarlayınız. Dilim kalınlığı ayarlama ölçeği (13), durdurma plakasının (1) üst kısmında bulunur. Maksimum dilim genişliği için dilim kalınlığı ayar düğmesini birkaç kez 360° döndürünüz.

Bilgi:

Dilim kalınlığı ayarlama ölçeğindeki "0" konumu, güvenlik nedeniyle bıçağın üzerinin örtüldüğü konum olarak tasarlanmıştır.

D Dilimleyeceğiniz malzemeyi dilimleme kızağının (7) üzerine yerleştiriniz. Malzemeyi, artık haznesi (6) ile birlikte durdurma plakasına (1) doğru hafifçe itiniz.

E Cihazda mutlaka dilimleme kızağı kullanılarak dilimleme yapılmalıdır. Sürgülü ray, üzerine besin maddelerinin yerleştirilmesi için uygun değildir. Her zaman artık haznesini kullanarak ellerinizi koruyunuz. İstisna: Dilimlenecek malzemenin çok büyük olduğu durumlar

DİKKAT, döner bıçak nedeniyle yaralanma tehlikesi:

Cihaz asla dilimleme kızağı olmadan kullanılmamalıdır!

F Açma/kapatma şalteri (3) ile cihazı açınız.

- Dilimleyeceğiniz malzemeyi cihaz çalışır durumdaiken hafifçe iterek döner bıçağa doğru (4) yönlendiriniz.

Bilgi:

Cihazı kesintisiz olarak en fazla 10 dakika çalıştırınız.

- Dilimleme işlemi tamamlandıktan sonra, açma/kapatma şalterini kullanarak cihazı tekrar kapatınız. Döner bıçak tamamen duruncaya kadar bekleyiniz.
- Keskin döner bıçağın üzerini örtmek ve yaralanmaları önlemek için, her kullanımdan sonra durdurma plakasını (1) dilim kalınlığı ayar düğmesi (2) ile "0" konumuna getiriniz.

TEMİZLİK

DİKKAT, elektrik çarpması tehlikesi, açıkta duran bıçak nedeniyle yaralanma tehlikesi:

Temizlikten önce cihazı kapatınız, fişini prizden çekiniz ve durdurma plakasını dilim kalınlığı ayar düğmesi (2) ile "0" konumuna getiriniz.

Bozulabilecek artıkların kuruyup yapışmasını önlemek için ince dilimleyiciyi düzenli olarak temizleyiniz.

Bilgi:

Her dilimleme işleminden sonra döner bıçağın da aşağıda açıklanan şekilde temizlenmesi gereklidir. Tüm besin maddeleri asit, tuz ve nem içerdiğinden, temizleme yapılmazsa çelik malzemede bile pas oluşması söz konusu olabilir. Döner bıçağın bakımı ile ilgili ayrıntılı talimatları <https://www.ritterwerk.com/blade-guidance> adresinde bulabilirsiniz.

Hazırlık

- Artık haznesini (6) çıkarınız.

K Kilitleme kolunu (8) öne doğru bastırıp bu konumda tutarak dilimleme kızağının kilidini çözünüz. Daha sonra kılavuz ayaklarını (12) cihazın sürgülü kılavuzlarından (11) çıkarmak için dilimleme kızağını (7) kendinize doğru çekiniz. Şimdi dilimleme kızağını cihazdan kaldırabilirsiniz.

Döner bıçağı çıkarınız:

H Bıçak korumasına entegre edilmiş olan bıçak tutucusunu (5) açınız ve bıçak korumasının tamamı çıkabilir duruma gelinceye kadar (koruma üzerindeki kilit sembolü ile gösterildiği gibi) saat dönüş yönünde çeviriniz.

K Bir elinizle arka taraftan döner bıçağa (4) bastırarak bıçağı gevşetiniz. Daha sonra döner bıçağı dönme merkezinden tutunuz ve dişli ile birlikte çıkartınız.

L Döner bıçağın altında ilave bir plastik halka mevcuttur ve temizlik için bu contanın da çıkartılması gereklidir.

Her dilimleme işleminden sonra

- Gövde, döner bıçağı ve çıkardığınız tüm diğer parçaları nemli bir bez ile siliniz.

Ara sıra

- Döner bıçağı ve çıkardığınız tüm diğer parçaları ılık sabunlu su ile iyice temizleyiniz (bulaşık makinesinde yıkamayınız).
- Bıçağın arkasında kalan bölümü kuru bir bez veya fırça ile temizleyiniz.

Bilgi:

Aşındırıcı temizlik malzemeleri, aşındırıcı yüzeyli süngerler veya sert fırçalar kullanmayınız.

- Yıkadığınız tüm parçaları kurulaştırınız.

Cihazın birleştirilmesi

- Öncelikle plastik halkayı, yerine oturduğunu hissedene kadar alt kısımdaki bıçak koruyucusuna takarak yeniden yerine yerleştiriniz. Sonrasında yerine tamamen oturmasını sağlayacak şekilde her tarafına bastırınız.

DİKKAT, açıkta duran bıçak nedeniyle yaralanma tehlikesi:

İnce dilimleyiciyi asla plastik halka olmadan kullanmayınız!

- Döner bıçağı tekrar yerine yerleştiriniz.
- Bıçak tutucusunu (bıçak korumasına) (5) yerleştiriniz ve (koruma üzerindeki kilit sembolü ile gösterildiği gibi) saat dönüş yönünün tersine doğru çevirerek kilitleyiniz.

A **B** Dilimleme kızağını ve artık haznesini takınız.

BAKIM

İnce dilimleyiciye bakım yapılması gerekmez.

M Ancak parçaları kolayca hareket eder durumda tutmak için döner bıçak (4) üzerindeki dişliyi ve dilimleme kızağındaki (12) kılavuz ayaklarını arada sırada biraz ritter bakım yağı (veya isteğe bağlı olarak biraz vazelin) ile yağlamanızı öneririz.

SAKLAMA

Cihazı çocukların ulaşamayacağı bir yerde saklayınız.

Elektrik kablosunu cihazın etrafına sarmayınız. Kabloyu saklamak için daima cihazın entegre kablo yuvasını (16) kullanınız.

ELEKTRİKLİ VE ELEKTRONİK HURDA CİHAZLARIN BERTARAF EDİLMESİ



Bu sembol, bu ürünün ayrıştırılmamış belediye atıklarıyla birlikte bertaraf edilmemesi gerektiğini belirtir. Elektrikli ve elektronik hurda cihazların toplanması ve iadesi için ayrı (ücretsiz) bir sistem mevcuttur. Ayrıntılı bilgi için lütfen belediyenize veya ürünü satın aldığınız mağazaya başvurunuz. Bu ürünün usulüne uygun şekilde bertaraf edilmesini sağlayarak, çevre ve insan sağlığı için oluşabilecek olumsuz sonuçların önlenmesine ve doğal kaynakların korunmasına yardımcı olabilirsiniz.

REACH YÖNETMELİĞİ

www.ritterwerk.de web sitesine bakınız

ÖZEL AKSESUARLAR

İnce dilimleyici için özellikle ekmek dilimlemede kullanılacak (19 cm çapında) bir tırtıklı döner bıçak teslim edilebilir.

Kesilen besin maddelerinin toplanması için uygun bir ahşap tahta da temin edilebilmektedir.

İnce dilimleyicinin bakımı (yağlanması) için orijinal ritler bakım yağı temin edilebilir.

SERVİS, ONARIMLAR VE YEDEK PARÇALAR

Servis, onarımlar ve yedek parçalar için lütfen bulunduğunuz bölgedeki müşteri hizmetlerine başvurunuz!

www.ritterwerk.de web sitesine bakınız

TEKNİK BİLGİLER

Bu cihaz CE işareti taşımaktadır.

Şebeke gerilimi/elektrik tüketimi: Cihazın altındaki bilgi etiketindedir



Dilim kalınlığı:

0 mm ila yakl. 22 mm

GARANTİ BEYANI

Bu ritler ince dilimleyici için 2 yıllık, yoğunlaştırıcı motora özel olarak ise 10 yıllık üretici garantisi sağlıyoruz. Bu garanti süreleri satın alma tarihinden itibaren geçerli ve AB garanti direktiflerinin kapsamına uygun olacak şekilde hesaplanmaktadır. BGB (Almanya Medeni Kanunu) § 437 ve devamı kapsamındaki yasal garanti haklarınız bu düzenlemeden etkilenmez. Üretici garantisi, Avrupa Birliği içinde satılan tüm cihazlar için geçerlidir. Garanti koşullarını www.ritterwerk.de/warranty adresinde bulabilirsiniz. Garanti taleplerinden veya müşteri hizmetlerinden faydalanabilmek için ince dilimleyicinin her durumda ulusal müşteri hizmetleri departmanına gönderilmesi şarttır.

SEMBOLLERİN AÇIKLAMASI

Sembol	Açıklama
	CE işareti: Ürün, Avrupa Birliği genelinde yürürlükte olan gereklilikleri karşılar özelliğindedir.
	Bu ürün 13 Ağustos 2005 tarihinden sonra piyasaya sürülmüştür. Ürün normal evsel atıklar ile birlikte imha edilemez. Üzeri çizili çöp kutusu sembolü, cihazın ayrı olarak toplanması gerektiğini göstermektedir.
	Besin maddeleri ile temas etmeme uygundur

ritter
QUALITY SINCE 1905

MADE IN
GERMANY

ritterwerk GmbH

Zentralkundendienst
Industriestraße 13
82194 Gröbenzell

Telefon (08142) 440 16-60
Telefax (08142) 440 16-70

kundendienst@ritterwerk.de
www.ritterwerk.de
www.ritterwerk.de/follow-us

Stand: 04/24
Teile-Nr. 570.654