

icaro⁵
icaro⁷
elexa⁵
elexa⁷

ritter
QUALITY SINCE 1905

MADE IN
GERMANY

de	Gebrauchsanleitung Allerschneider
en	Operating instructions Food slicer
fr	Mode d'emploi Trancheuse universelle
bg	Ръководство за употреба Универсален уред за рязане
cs	Návod k obsluze Univerzální kráječ
da	Brugsanvisning Multiskæremaskine
es	Instrucciones de uso Cortadora multiuso
fi	Käyttöohje Viipalointikone
hr	Upute za uporabu Višenamjenski rezač
hu	Használati utasítás Univerzális szeletelőgép
it	Istruzioni d'uso Affettatrici multiuso
nl	Gebruiksaanwijzing Allesnijder
no	Bruksanvisning Universalskjæremaskin
pl	Instrukcja obsługi Krajalnica uniwersalna
ro	Instrucțiuni de utilizare Feliator universal
ru	Руководство по использованию Универсальное режущее устройство
sk	Návod na použitie Univerzálny krájač
sl	Navodilo za uporabo Univerzalni rezalnik
sr	Упутство за употребу универзалне месорезнице
sv	Bruksanvisning Skärmaskin
tr	Kullanım kılavuzu Çok amaçlı dilimleyici

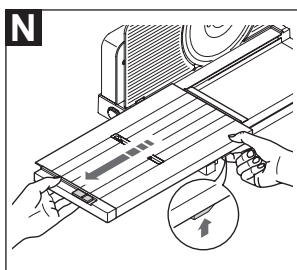
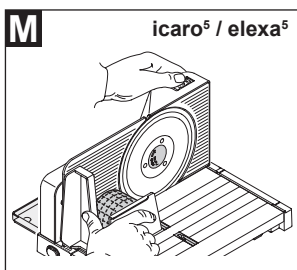
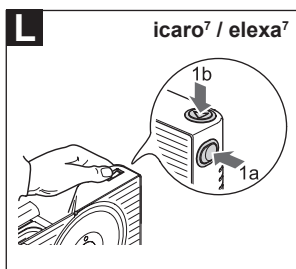
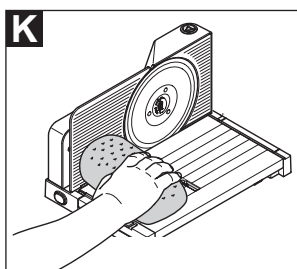
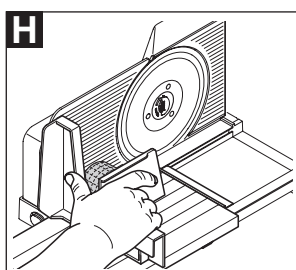
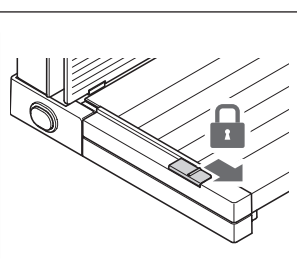
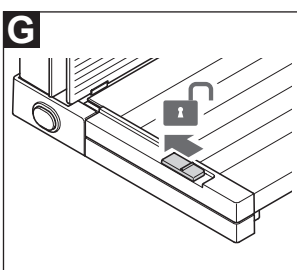
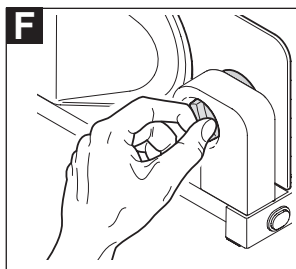
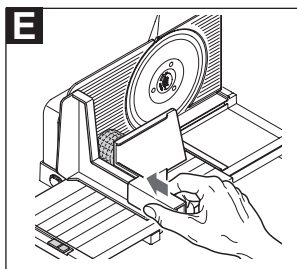
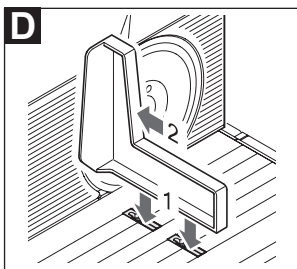
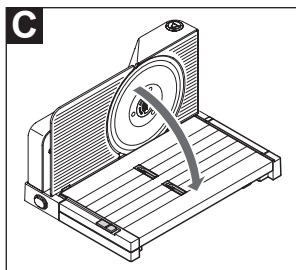
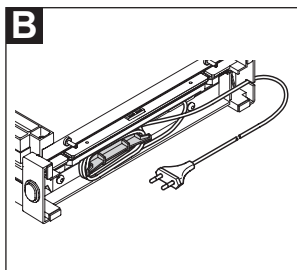
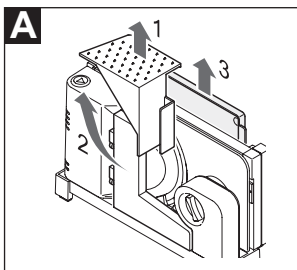

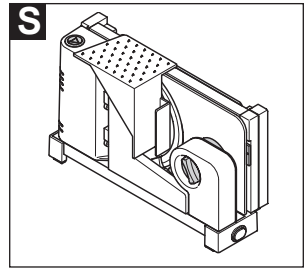
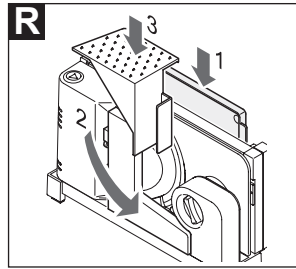
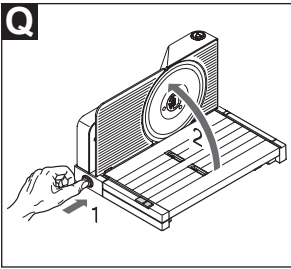
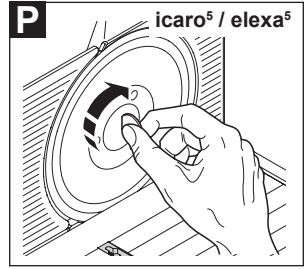
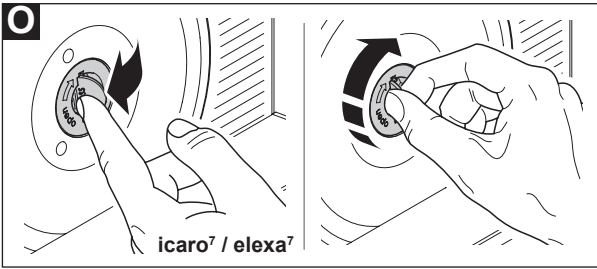

T

ritterwerk GmbH Made in Germany
 Industriestraße 13 www.ritterwerk.de
 82194 Gröbenzell FD: xxx
 Typ: xxxxxxxx xxx.xxx
 xxxV~ xxHz xxW KB xx min

	de	en	fr	bg
1	2-Finger-Einschaltsystem: 1a: Einschaltsicherung 1b: Einschalttaste	2-finger power control mechanism: 1a: Safety lockout button 1b: Power button	Dispositif de mise sous tension à 2 doigts : 1a : Protection contre la mise sous tension 1b : Touche de mise sous tension	Система за включване с 2 пръста: 1a: Блокировка срещу включване 1b: Бутон за включване
2	Anschlagplatte	Stop plate	Plaque protège-lame	Ограничителна плоча
3	Schnittstärke-Verstellknopf	Slice thickness adjustment knob	Bouton de réglage de l'épaisseur de coupe	Бутон за регулиране на дебелината на рязане
4	Schnittstärke-Einstellskala	Slice thickness adjustment scale	Graduation de réglage de l'épaisseur de coupe	Скала за регулиране на дебелината на рязане
5	Auffangschale	Tray	Plateau de réception	Тава за събиране
6	Klappsicherung	Folding up safety fixture	Cran de sûreté	Предпазен фиксатор
7	Kabeldepot	Cable compartment	Range cordon	Отделение за съхранение на кабела
8	Typenschild	Type label	Plaque signalétique	Фирмена табелка
9	Schlittenarretierung	Carriage locking device	Verrou coulissant	Фиксатор на направляващата повърхност
10	Schneidgutschlitten	Slice carriage	Chariot	Направляваща повърхност за нарязвания продукт
11	Daumenschutz	Finger protection	Protège pouce	Защита на палеца
12	Restehalter	Left-over holder	Pousse-restes	Държач за остатъка
13	Verriegelungsfeder	Locking latch	Ressort de verrouillage	Блокираща пружина
14	Netzkabel	Power cord	Câble secteur	Мрежов кабел
15	Messerverschluss	Blade catch	Dispositif de serrage de la lame	Блокировка за ножа
16	Rundmesser	Rotary blade	Lame	Дисков нож
17	Einschalter (Kurzbetrieb / Dauerbetrieb)	Power switch (intermittent / continuous operation)	Commutateur (Mode courte durée/ Mode continu)	Превключвател (кратковременен/ продължителен режим на работа)

	cs	da	es	fi
1	Systém zapínání dvěma prsty: 1a: Pojistka spínače 1b: Spínač	Tilkoblingsssystem til 2 fingre: 1a: Tilkoblingssikring 1b: Tilkoblingsknap	Sistema de marcha de dos botones: 1a: seguro de marcha 1b: botón de marcha	Kahden painikkeen käynnistysjärjestelmä: 1a: Varmistinpainike 1b: Käynnistyspainike
2	Opěrná deska	Stopplade	Placa de tope	Rajoitinlevy
3	Kotouč pro seřízení tloušťky řezu	Justeringsknap for skivetykkelse	Regulador del grosor de corte	Leikkauspaksuuden säädin
4	Stupnice tloušťky řezu	Indstillingsskala for skivetykkelse	Escala de ajuste del grosor de corte	Leikkauspaksuuden säätöasteikko
5	Záchytná miska	Opsamlingsskål	Bandeja de recepción	Viipaleiden keruualusta
6	Pojistka sklápění	Klapsikring	Seguro antiplegado	Taittomekanismin turvasalpa
7	Schránka na kabel	Ledningsrum	Compartimento para cable	Johtolokero
8	Typový štítek	Typeskilt	Placa de identificación	Tyypikilpi
9	Aretace saní	Slædelås	Bloqueo del carro	Kelkan lukitsin
10	Saně pro krájený materiál	Skiveslæde	Carro para el producto	Leikkuukelkka
11	Ochrana palce	Tommelfinger- beskyttelse	Protector de pulgar	Sormisuoja
12	Posuvný držák	Sikkerhedsholder	Sujetarrestos	Leikkuutuki
13	Pojistná pružina	Låsefjeder	Muelle de enclavamiento	Lukitsinjousi
14	Síťový kabel	Netledning	Cable de red	Verkkovirtajohto
15	Uzávěr nože	Knivlås	Cierre de la cuchilla	Terän lukitsin
16	Kotoučový nůž	Rundkniv	Cuchilla circular	Pyöröterä
17	Spínač (krátkodobý/ trvalý chod)	Kontakt (Kortvarig drift / permanent drift)	Interruptor de encendido (Funcionamiento breve / Funciona- miento continuo)	Käynnistyskytkin (lyhyt/ jatkuva käyttö)

	hr	hu	it	nl
1	Sustav uključivanja s 2 prsta: 1a: Blokada uključivanja 1b: Tipka za uključivanje	Kétujjas bekapcsolórendszer: 1a: Bekapcsolóbiztosító 1b: Bekapcsológomb	Sistema di accensione a 2 dita: 1a: Interruttore di sicurezza 1b: Tasto di accensione	2-vinger-inschakelsysteem: 1a: inschakelbeveiliging 1b: inschakelknop
2	Zaustavna ploča	Ütközőlap	Piano mobile	Aanslagplaat
3	Gumb za podešavanje debljine rezanja	Szeletvastagság-beállító gomb	Manopola di regolazione dello spessore del taglio	Snijdikteknop
4	Skala za podešavanje debljine rezanja	Szeletvastagság-beállítási skála	Scala di regolazione dello spessore del taglio	Instelschaal voor de snijdikte
5	Posuda za prihvatanje	Gyűjtőtálca	Vassoio	Opvangschaal
6	Preklopni osigurač	Összecsukásgátló	Fermo di sicurezza	Klapbeveiliging
7	Spremnik za kabel	Vezetéktartó	Alloggiamento per il cavo	Snoeropbergvak
8	Tipka pločica	Típusjelzés	Targhetta	Typeplaatje
9	Blokada vodilice	Csúszkaretesz	Blocco di scorrimento	Sledevergrendeling
10	Klizna vodilica	Csúszka	Carrello	Snijwarenslede
11	Zaštita za prste	Ujjvédő	Protezione del pollice	Duimbescherming
12	Držac ostataka namirnica	Előtoló	Pressasalumi	Restenhouder
13	Opruga za blokadu	Retesznyelv	Molla di bloccaggio	Vergrendelingsveer
14	Kabel za napajanje	Hálózati kábel	Cavo elettrico	Netsnoer
15	Zatvarač noža	Késrögzítő zár	Dispositivo di serraggio della lama	Messluiting
16	Okrugli nož	Körkés	Lama	Rond mes
17	Sklopka (kratkotrajni rad / trajni rad)	Bekapcsológomb (rövid használat / tartós használat)	Interruttore (Utilizzo breve/Utilizzo continuato)	Aan/uitschakelaar (korte werking / continue werking)

	no	pl	ro	ru
1	Topunkts startsystem:	System włączania dwoma palcami:	Sistem de pornire cu două degete:	2-пальцевая система включения:
	1a: Startsperre	1a: Przycisk odblokowania włączania	1a: Siguranță de pornire	1a: кнопка деблокирования
	1b: Startknapp	1b: Przycisk włączania	1b: Tastă de pornire	1b: кнопка включения
2	Stoppeplate	Płyta oporowa	Placă opritoare	Упорная пластина
3	Justeringsknapp for skivetykkelse	Pokrętko regulacji grubości krojenia	Buton de reglare a grosimii de tăiere	Колесико для регулирования толщины нарезки
4	Skala for skivetykkelse	Skala regulacji grubości krojenia	Scală de reglare a grosimii de tăiere	Градуированная шкала
5	Oppsamlingsbrett	Tacka	Tavă pentru colectarea feliilor	Поддон для продуктов
6	Monteringssikring	Przycisk blokady klapki	Siguranță pliabilă	Фиксатор складывания
7	Ledningsrom	Zasobnik na przewód	Compartiment pentru cablu	Кабеленакопитель
8	Typeskilt	Tabliczka znamionowa	Plăcuță de identificare	Заводская табличка
9	Skyvebrettsperre	Blokada prowadnicy	Mecanism de blocare a saniei	Фиксатор направляющих
10	Skyvebrett	Prowadnica produktów	Sanie pentru produsul de tăiat	Направляющая для нарезаемого продукта
11	Tommelbeskytter	Ochrona kciuka	Protecție pentru degete	Защита для большого пальца
12	Sikkerhetsholder	Popychacz małych produktów	Suport pentru resturi	Держатель для остатков
13	Låsefjær	Sprężyna blokady	Arc de blocare	Блокировочная пружина
14	Ledning	Przewód sieciowy	Cablu de alimentare	Сетевой шнур
15	Knivlås	Blokada noża	Dispozitiv de blocare a cuțitului	Запор ножа
16	Rundkniv	Nóż obrotowy	Cuțit rotativ	Дисковый нож
17	Startknapp (momentinnstilling/ fast innstilling)	Włącznik (praca krótka / praca ciągła)	Comutator (regim scurt/ regim continuu)	Выключатель (кратковременный режим / продолжительный режим)

	sk	sl	sr	sv
1	2-prstový systém zapínania: 1a: poistka proti neúmyselnému zapnutiu 1b: zapínacie tlačidlo	2-prstni sistem za vklop: 1a: Varnostni gumb za vklop 1b: Gumb za vklop	Систем укључивања са 2 прста: 1a: Заштита од укључивања 1b: Тастер за укључивање	2-fingrars startsystem: 1a: startsäkring 1b: startknapp
2	Dorazová doska	Prislonska plošča	Гранична плоча	Stopplatta
3	Regulátor hrúbky rezu	Gumb za nastavitev debeline rezanja	Дугме за подешавање дебљине резања	Inställningsvred för skivtjocklek
4	Rozsah nastavenia hrúbky narezania	Nastavitvena skala debeline rezanja	Скала за подешавање дебљине резања	Inställningsskala för skivtjocklek
5	Zachytávacia miska	Prestrezna posoda	Посуда за сакупљање	Bricka
6	Vyklápacia poistka	Varnostni zaklep	Сигурносни уређај за склапање	Fällsäkring
7	Priehradka na kábel	Prostor za shranjevanje kabela	Депо за каблове	Kabelfack
8	Typový štítok	Типска ploščica	Типска плочица	Typskylt
9	Aretácia posúvača	Zaklep za sani	Блокада клизача	Vagnspärr
10	Posúvač rezanej suroviny	Sani za živilo	Клизач за резану намирницу	Matarvagn
11	Ochrana palca	Zaščita za prste	Штитник за палац	Fingerskydd
12	Prítlačná doska	Držalo za živilo	Држач намирнице	Resthållare
13	Blokovacie pero	Zaklepna vzmet	Блокадна опруга	Låsfjäder
14	Sieťový kábel	Napajalni kabel	Мрежни кабл	Nätkabel
15	Uzáver noža	Zaklep rezila	Затварач ножа	Klinglås
16	Kotúčový nôž	Okroglo rezilo	Кружни нож	Klinga
17	Zapínač (krátkodobá prevádzka/dlhodobá prevádzka)	Stikalo (kratkotrajno/neprekinjeno delovanje)	Прекидач за укључивање (краткотрајни режим / трајни режим)	Strömbrytare (tillfällig drift/kontinuerlig drift)

tr			
1	2 parmaklı güç kontrol sistemi: 1a: Güvenlik kilidi düğmesi 1b: Güç düğmesi	9	Sürgülü kilit
		10	Dilimleme kızıağı
2	Durdurma plakası	11	Başparmak koruması
		12	Artık haznesi
3	Dilim kalınlığı ayar düğmesi	13	Kilitleme mandal
4	Dilim kalınlığı göstergesi	14	Elektrik kablosu
5	Kesilen malzeme toplama tepsisi	15	Bıçak tutucusu
6	Katlama emniyeti mandalı	16	Döner bıçak
7	Kablo yuvası	17	Açma düğmesi (kısa süreli çalıştırma/sürekli çalıştırma)
8	Bilgi etiketi		

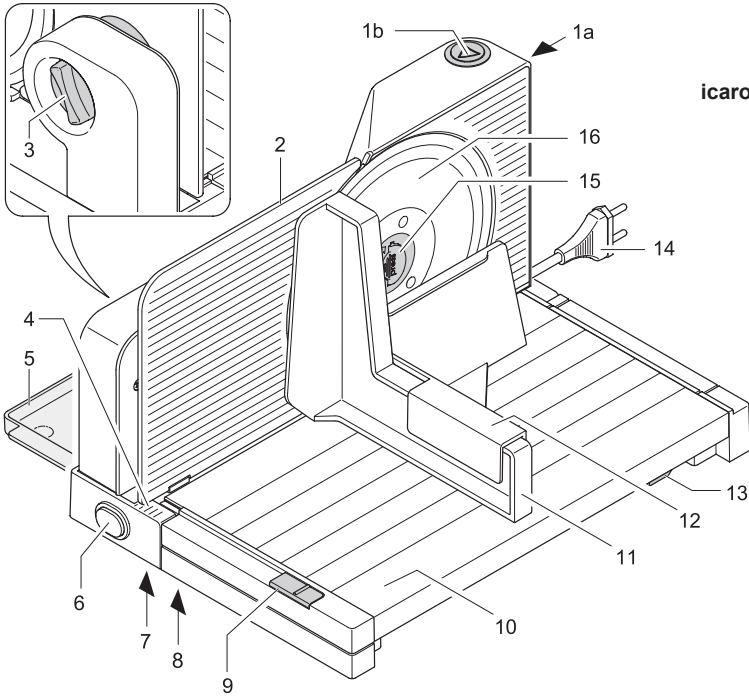

icaro⁷ / elexa⁷

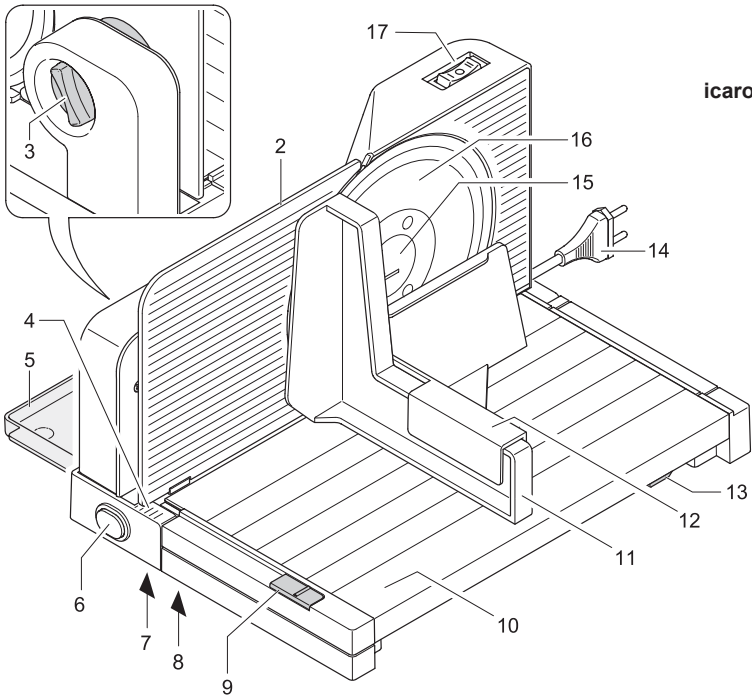

icaro⁵ / elexa⁵

de	Gebrauchsanleitung.....4
en	Operating instructions10
fr	Mode d'emploi15
bg	Ръководство за употреба.....20
cs	Návod k obsluze26
da	Brugsanvisning31
es	Instrucciones de uso.....36
fi	Käyttöohje41
hr	Upute za uporabu46
hu	Használati utasítás51
it	Istruzioni d'uso56
nl	Gebruiksaanwijzing.....61
no	Bruksanvisning.....66
pl	Instrukcja obsługi.....71
ro	Instrucțiuni de utilizare77
ru	Руководство по использованию.....82
sk	Návod na použitie.....88
sl	Navodilo za uporabo93
sr	Упутство за употребу98
sv	Bruksanvisning.....103
tr	Kullanım kılavuzu108

ALLGEMEINE SICHERHEITSHINWEISE

Um Verletzungen oder eine Beschädigung des Gerätes zu vermeiden, beachten Sie unbedingt nachfolgende Sicherheitshinweise:

- Setzen Sie den Alleschneider nur im Haushalt und nicht gewerblich ein.
- Stellen Sie das Gerät nie auf heiße Oberflächen oder in die Nähe offener Flammen.
- Verwenden Sie ausschließlich das mitgelieferte Zubehör.
- Verwenden Sie ausschließlich ordnungsgemäße Verlängerungskabel.
- Knicken Sie das Netzkabel nicht. Wickeln Sie das Kabel nicht um das Gerät.
- Verlegen Sie das Netzkabel so, dass es nicht mit heißen oder scharfkantigen Gegenständen in Berührung kommt.
- Arbeiten Sie mit dem Gerät erst, nachdem es sicher aufgestellt wurde.
- Das Gerät kann von Personen mit reduzierten physischen, sensorischen oder mentalen Fähigkeiten oder Mangel an Erfahrung und/oder Wissen benutzt werden, wenn sie beaufsichtigt oder bezüglich des sicheren Gebrauchs

unterwiesen wurden und die daraus resultierenden Gefahren verstanden haben.

- Kinder dürfen nicht mit dem Gerät spielen.
- Das Gerät ist bei nicht vorhandener Aufsicht und vor dem Zusammenbau, dem Auseinandernehmen oder Reinigen stets vom Netz zu trennen.
- Dieses Gerät darf nicht von Kindern benutzt werden. Das Gerät und seine Anschlussleitung sind von Kindern fernzuhalten.
- Schließen Sie das Gerät ausschließlich an eine geeignete Wechsellspannungsquelle an, die den Angaben auf dem Typenschild entspricht.
- Lassen Sie das Gerät während des Betriebs nicht unbeaufsichtigt.
- Schneiden Sie keine Tiefkühlkost, heißen Lebensmittel, Knochen, Lebensmittel mit großen Kernen, Braten im Netz oder Lebensmittel mit Verpackung!
- Lassen Sie das Gerät nie länger als 5 Minuten ununterbrochen laufen.
- Halten Sie als Träger von Herzschrittmachern und implantierten Defibrillatoren ausreichend Abstand zu Magneten ein.

- Halten Sie magnetische Datenträger (Kreditkarten, Speicherkarten etc.) und elektronische Geräte (Handy, Computer, Monitore etc.) von starken Magnetfeldern fern.
- Stellen Sie bei Beschädigungen von Geräteteilen den Betrieb sofort ein und setzen Sie sich mit dem ritter-Kundendienst in Verbindung.

Stromschlaggefahr

- Ziehen Sie bei Betriebsstörungen, vor jeder Reinigung und wenn das Gerät nicht in Gebrauch ist, immer den Netzstecker aus der Steckdose. Ziehen Sie dabei am Stecker und nicht am Kabel.
- Tauchen Sie das Gerät nie ins Wasser. Setzen Sie das Gerät niemals Regen oder anderer Feuchtigkeit aus. Sollte das Gerät doch einmal ins Wasser gefallen sein, ziehen Sie erst den Netzstecker aus der Steckdose und nehmen Sie dann das Gerät aus dem Wasser. Lassen Sie danach das Gerät von einer zugelassenen Servicestelle überprüfen, bevor Sie es wieder in Betrieb nehmen.
- Benutzen Sie das Gerät nicht mit feuchten Händen. Benutzen Sie es nicht, wenn es feucht oder nass ist oder wenn Sie auf feuchtem Boden stehen. Betreiben Sie das Gerät nicht im Freien.

- Wenn das Netzkabel beschädigt wird, muss dieses durch den Hersteller, seinen Kundendienst oder ähnlich qualifizierte Personen ersetzt werden, um Gefährdungen zu vermeiden.

Verletzungsgefahr

- Dieses Gerät darf nicht ohne Schneidgutschlitten oder Resthalter benutzt werden, es sei denn die Größe und Form des Schneidguts lässt deren Gebrauch nicht zu.
- Vor dem Auswechseln von Zubehör oder Zusatzteilen, die im Betrieb bewegt werden, muss das Gerät ausgeschaltet und vom Netz getrennt werden.
- Das Rundmesser ist sehr scharf.
- Berühren Sie bei Betrieb des Geräts keinesfalls das Rundmesser!
- Schalten Sie vor dem Reinigen das Gerät aus, ziehen Sie den Netzstecker aus der Steckdose und drehen Sie den Schnittstärke-Verstellknopf in die „0“-Position.
- Das Rundmesser läuft nach dem Ausschalten etwas nach.

Klappen Sie die Grafiken im vorderen und hinteren Buchrücken aus.

Bitte lesen Sie die Anleitung vor Inbetriebnahme des Gerätes sorgfältig durch. Bewahren Sie die Gebrauchsanleitung auf und geben Sie diese bei Weitergabe des Gerätes mit.

Alternativ steht die aktuelle Gebrauchsanleitung unter www.ritterwerk.de zur Verfügung.

ZWECKBESTIMMUNG

Der Allesschneider dient zum Schneiden von haushaltsüblichen Lebensmitteln.



Der Allesschneider ist für den Kontakt mit Lebensmitteln geeignet.

Nicht bestimmungsgemäßer Gebrauch oder falsche Bedienung kann zu schweren Verletzungen oder zur Beschädigung des Gerätes führen. Es entfallen sämtliche Garantie- und Haftungsansprüche.

INBETRIEBNAHME

Vorbereitung

Nehmen Sie das Gerät vorsichtig aus der Verpackung. Entfernen Sie alle Verpackungsteile und bewahren Sie diese gemeinsam mit der Verpackung auf. Reinigen Sie das Gerät, bevor es mit Lebensmitteln in Verbindung kommt (siehe REINIGEN).

Gerät aufstellen

- Stellen Sie das Gerät auf eine ebene, rutschfeste Unterlage in unmittelbarer Nähe einer Netzsteckdose.

A Nehmen Sie nacheinander den Restehalter (12) und den Daumenschutz (11) vom Gerät ab und ziehen Sie die Auffangschale (5) nach oben heraus.

B Wickeln Sie die benötigte Länge Netzkabel (14) aus dem Kabeldepot (7) unter dem Gerät aus. Fixieren Sie dabei das Netzkabel im dafür vorgesehenen Schlitz am Gehäuseboden.

C Schwenken Sie den Schneidgutschlitten (10) in die Arbeitsposition.

D Drücken Sie den Daumenschutz mit etwas Kraft in die Öffnungen des Schneidgutschlittens und schieben Sie ihn bis zum Anschlag in Richtung Anschlagplatte (2) bis er hörbar einrastet.

E Stecken Sie den Restehalter auf den Daumenschutz.

- Stecken Sie den Netzstecker in die Steckdose.

GEBRAUCH

Vorbereitung

- Legen Sie die Auffangschale (5) an die linke Seite des Geräts.

F Stellen Sie die gewünschte Schnittstärke mit dem Schnittstärke-Verstellknopf (3) ein.

Info:

Die Schnittstärke-Einstellskala (4) ist keine Millimeterskala. Die „0“-Position ist aus Sicherheitsgründen als Messerüberdeckung ausgelegt.

Kleines bis normal großes Schneidgut

G Entriegeln Sie ggf. den Schneidgutschlitten (10), damit dieser bewegt werden kann. Schieben Sie dazu die Schlittenarretierung (9) nach links.

- Ziehen Sie den Schneidgutschlitten soweit aus dem Gerät, dass Sie das Schneidgut vor dem Rundmesser (16) platzieren können.

H Legen Sie das Schneidgut auf den Schneidgutschlitten. Drücken Sie es mit dem Restehalter (12) leicht gegen die Anschlagplatte (2).

- Schützen Sie Ihre Hände, indem Sie den Restehalter benutzen. Ausnahme: übergroßes Schneidgut.

Übergroßes Schneidgut

Info:

Verwenden Sie nachfolgende Vorgehensweise ausschließlich zum Schneiden von übergroßem Schneidgut!

- Schieben Sie den Schneidgutschlitten (10) bis zum Anschlag in das Gerät.

G Fixieren Sie den Schneidgutschlitten, indem Sie die Schlittenarretierung (9) nach rechts schieben.

- Nehmen Sie den Restehalter (12) ab.

I Entfernen Sie den Daumenschutz (11):

- Schieben Sie den Daumenschutz bis zum Anschlag nach rechts.

- Ziehen Sie den Daumenschutz mit etwas Kraft senkrecht nach oben aus den Öffnungen des Schneidgutschlittens.

K Legen Sie das Schneidgut auf den Schneidgutschlitten.

Schneiden

L icaro⁷ / elexa⁷

Schalten Sie das Gerät ein:

- Drücken Sie mit dem Zeigefinger oder Mittelfinger die Einschalt- sicherung (1a) und halten Sie diese gedrückt.

- Drücken Sie mit dem Daumen die Einschalttaste (1b).

Es stehen zwei Betriebsarten zur Auswahl:

- **Kurzbetrieb:** Halten Sie beide Tasten des Einschaltsystems gedrückt. Das Rundmesser (16) läuft, bis Sie die Einschalttaste loslassen.

- **Dauerbetrieb:** Lassen Sie erst die Einschalt- sicherung und dann die Einschalttaste los. Das Rundmesser läuft, bis Sie die Einschalt- sicherung erneut drücken.

M icaro⁵ / elexa⁵

• Schalten Sie das Gerät mit dem Einschalter (17) ein. Es stehen zwei Betriebsarten zur Auswahl:

Kurzbetrieb (Position II): Das Rundmesser (16) läuft, solange der Einschalter in dieser Position gedrückt bleibt.

Dauerbetrieb (Position I): Das Rundmesser läuft, ohne dass der Einschalter gedrückt gehalten wird, bis Sie den Einschalter in Position „0“ drücken.

Info:

Verwenden Sie das Gerät maximal 5 Minuten im Dauerbetrieb.

- Führen Sie das Schneidgut bei laufendem Gerät mit leichtem Vorschub gegen das Rundmesser.
- Nach Beendigung des Schneidens warten Sie, bis das Rundmesser zum völligen Stillstand gekommen ist.
- Drehen Sie nach jedem Gebrauch den Schnittstärke-Verstellknopf (3) in die „0“-Position, um das scharfe Rundmesser abzudecken und Verletzungen zu vermeiden.

REINIGEN**Vorsicht:**

Schalten Sie vor dem Reinigen das Gerät aus, ziehen Sie den Netzstecker aus der Steckdose und drehen Sie den Schnittstärke-Verstellknopf (3) in die „0“-Position.

Damit sich keine verderblichen Rückstände festsetzen können, reinigen Sie den Allerschneider regelmäßig. Auch das Rundmesser muss regelmäßig wie nachfolgend beschrieben gereinigt werden, damit die rostfreie Oberfläche erhalten bleibt.

Info:

Lebensmittelrückstände können nach einiger Zeit das Material des Rundmessers angreifen und zur Entstehung von Rost führen.

Vorbereitung

• Nehmen Sie den Restehalter (12) ab.

I Entfernen Sie den Daumenschutz (11):

- Schieben Sie den Daumenschutz bis zum Anschlag nach rechts.
- Ziehen Sie den Daumenschutz mit etwas Kraft senkrecht nach oben aus den Öffnungen des Schneidgutschlittens.

Nehmen Sie den Schneidgutschlitten (10) ab:

G Entriegeln Sie ggf. den Schneidgutschlitten, indem Sie die Schlittenarretierung (9) nach links schieben.

- Ziehen Sie den Schneidgutschlitten soweit wie möglich aus dem Gerät heraus.

N Drücken Sie die Verriegelungsfeder (13) und ziehen Sie den Schneidgutschlitten komplett aus dem Gerät.

Bauen Sie das Rundmesser (16) aus:

O icaro⁷ / elexa⁷

- Klappen Sie den Messerverschluss (15) auf, drehen Sie ihn im Uhrzeigersinn und nehmen Sie ihn ab.

P icaro⁵ / elexa⁵

- Setzen Sie eine geeignete Münze am Messerverschluss (15) an und drehen Sie diese im Uhrzeigersinn.
- Fassen Sie das Rundmesser im Drehzentrum an und nehmen Sie es ab.

Nach jedem Schneidevorgang

- Wischen Sie das Gehäuse sowie alle abgenommenen Teile einschließlich Rundmesser mit einem feuchten Tuch ab.

Von Zeit zu Zeit

- Reinigen Sie alle abgenommenen Teile einschließlich Rundmesser gründlich in warmem Spülwasser (nicht in der Spülmaschine).

- Reinigen Sie das Gehäuse hinter dem Messer mit einem trockenen Tuch/Pinsel.

Info:

Verwenden Sie keine Scheuermittel, Schwämme mit rauen Oberflächen oder harte Bürsten.

- Trocknen Sie alle gespülten Teile.
- Fetten Sie das Zahnrad am Rundmesser mit etwas ritter-Wartungsfett (oder wahlweise mit etwas Vaseline).
- Bauen Sie das Rundmesser wieder ein.
- Schieben Sie den Schneidgutschlitten wieder in die Führung.

WARTUNG

Der Allerschneider ist wartungsfrei. Wir empfehlen Ihnen jedoch, den Schneidgutschlitten an seiner Schlittenführung gelegentlich mit etwas ritter-Wartungsfett oder Vaseline nachzufetten, um die Leichtgängigkeit zu erhalten.

AUFBEWAHRUNG

- Schieben Sie den Schneidgutschlitten (10) bis zum Anschlag in das Gerät.

G Fixieren Sie den Schneidgutschlitten, indem Sie die Schlittenarretierung (9) nach rechts schieben.

- Nehmen Sie den Restehalter (12) ab.

I Entfernen Sie den Daumenschutz (11):

- Schieben Sie den Daumenschutz bis zum Anschlag nach rechts.
- Ziehen Sie den Daumenschutz mit etwas Kraft senkrecht nach oben aus den Öffnungen des Schneidgutschlittens.

- **Stellen Sie sicher, dass sich der Schnittstärke-Verstellknopf (3) in Position „0“ befindet, sonst lässt sich das Gerät aus Sicherheitsgründen nicht einklappen.**

Q Drücken Sie die Klapp-sicherung (6) und schwenken Sie das Gerät, bis der Schneid-gutschlitten vollständig an der Anschlagplatte (2) anliegt.

RS Verstauen Sie die Einzelteile:

- Schieben Sie die Auffangschale (5) in die dafür vorgesehene Halterung an der Unterseite des Schneidgut Schlittens.

Info:

Die Auffangschale kann auch an der Unterseite des Schneidgut-schlittens verstaue werden, wenn das Gerät aufgeklappt ist.

- Setzen Sie den Daumenschutz mit den zwei Magneten auf die Fixierköpfe hinter der Anschlagplatte.
- Stecken Sie den Restehalter oben auf das Gerät.

ENTSORGUNG VON ELEKTRO- UND ELEKTRONIK-ALTGERÄTEN



Dieses Symbol weist darauf hin, dass dieses Produkt nicht mit unsortiertem Siedlungsabfall entsorgt werden darf. Es gibt ein separates (kostenloses) System für die Sammlung und Rückgabe von Elektro- und Elektronik-Altgeräten. Für weitere Informationen wenden Sie sich bitte an Ihre Gemeindeverwaltung oder an das Geschäft, in dem Sie das Produkt gekauft haben. Indem Sie sicherstellen, dass dieses Produkt ordnungsgemäß entsorgt wird, tragen Sie dazu bei, mögliche negative Folgen für die Umwelt und die menschliche Gesundheit zu vermeiden und die natürlichen Ressourcen zu erhalten.

REACH-VERORDNUNG

Siehe www.ritterwerk.de

SONDERZUBEHÖR

Speziell für Fleisch, Wurst- und Schinkenaufschnitt ist ein ungezahntes Rundmesser lieferbar.

Für die Wartung des Alleschneiders (Nachfetten) ist das original ritter-Wartungsfett lieferbar.

SERVICE, REPARATUREN UND ERSATZTEILE

Ihr Gerät entspricht den einschlägigen Sicherheitsbestimmungen für Elektro-Hausgeräte. Der Motor ist wartungsfrei.

Im Reparaturfall setzen Sie sich mit dem ritter-Kundendienst in Verbindung. Damit ist sicher gestellt, dass Mängel und Störungen fachmännisch und schnell behoben werden.

Durch unsachgemäße Reparaturen können erhebliche Gefahren für den Benutzer entstehen. Reparaturen dürfen nur von geschultem Fachpersonal durchgeführt werden.

Wenn das Netzkabel beschädigt wird, muss dieses durch den Hersteller, seinen Kundendienst oder ähnlich qualifizierte Personen ersetzt werden, um Gefährdungen zu vermeiden.

Innerhalb der Garantiezeit legen Sie bitte stets den Kaufbeleg bei.

Verwenden Sie nur Original-Ersatzteile. Geben Sie die auf dem Typenschild (8) aufgedruckten oder eingetragten Informationen an:



1. die 6-stellige Typ-Nummer
2. die 3-stellige FD-Nummer

Kundendienst in Deutschland

ritterwerk GmbH
Zentralkundendienst
Industriestraße 13
82194 Gröbenzell
Telefon (08142) 440 16-60
Telefax (08142) 440 16-70
kundendienst@ritterwerk.de
www.ritterwerk.de

TECHNISCHE DATEN

Das Gerät entspricht den CE-Vorschriften.

Netzspannung / Leistungsaufnahme: siehe Typenschild an der Unterseite des Gerätes

Schnittstärke:

0 mm bis ca. 14 mm

GARANTIE-ERKLÄRUNG

Für diesen ritter Alleschneider leisten wir eine 2-jährige Hersteller-Garantie, gerechnet ab Kaufdatum und nach Maßgabe der EU-Gewährleistungsrichtlinien. Ihre gesetzlichen Gewährleistungsansprüche nach § 437 ff. BGB bleiben von dieser Regelung unberührt. Die Herstellergarantie gilt für alle innerhalb der europäischen Union verkauften Geräte. Die Garantiebedingungen können Sie unter www.ritterwerk.de/garantie einsehen.

Innerhalb der Garantiezeit beseitigen wir kostenlos alle Mängel, die nachweislich auf Fabrikations- oder Materialfehler zurückzuführen sind. Es bleibt unserer Wahl überlassen, ob wir das Gerät ganz oder in Teilen ersetzen oder ausbessern.

Eine Garantie-Reparatur oder ein Garantie-Ersatz verlängert nicht die Garantiezeit – weder für die ersetzten Teile noch für das ganze Gerät.





Alle über die vorstehende Garantie hinaus gehenden Schadensersatzansprüche sind ausgeschlossen.

Von der Garantie ausgeschlossen sind Verschleißteile wie z. B. die Schärfe des Rundmessers und Schäden, die durch Nichtbeachtung dieser Gebrauchsanleitung entstehen. Ebenfalls ausgeschlossen sind Schäden, die durch die Verwendung aggressiver Reinigungsmittel, durch unbefugte Eingriffe in das Gerät sowie Veränderungen an Gerät, Netzkabel oder Netzstecker entstehen.

Voraussetzung für die Garantieleistung ist, dass dem Gerät bei der Einsendung der Kaufbeleg beiliegt.

Bitte setzen Sie sich mit uns in Verbindung, bevor Sie das Gerät zur Garantie-Reparatur schicken. Wir senden Ihnen einen vorbereiteten Paketaufkleber zur kostenfreien Rücksendung.

SYMBOLERKLÄRUNG

Symbol	Erklärung
	CE-Kennzeichnung: Das Produkt ist konform mit den geltenden Anforderungen der Europäischen Union.
	Das Produkt wurde nach dem 13. August 2005 in Verkehr gebracht. Es darf nicht über den normalen Hausmüll entsorgt werden. Das Symbol der durchgestrichenen Mülltonne weist auf die Notwendigkeit der getrennten Sammlung hin.
	Für den Kontakt mit Lebensmitteln geeignet
	Gerät der Schutzklasse II

GENERAL SAFETY INSTRUCTIONS

To avoid personal injury or damage to the appliance, please observe the following safety instructions:

- The food slicer is to be used for domestic purposes only and must not be used commercially.
- Never set the appliance down on hot surfaces or close to a naked flame.
- Use the accessories included in the delivery specification only.
- Use suitable extension cables only.
- Do not bend the power cord. Never wrap the cable around the appliance.
- Route the power cord so that it does not come into contact with hot or sharp-edged objects.
- Only start to use the appliance after it has been securely set up.
- Persons with reduced physical, sensory or intellectual capabilities or lacking in relevant experience and/or knowledge may only use this appliance if they do so under supervision or have been instructed in the safe use of the appliance and understand the potential risks associated with its use.
- Do not allow children to play with the appliance.
- Always disconnect the appliance from the mains whenever it is to be left unsupervised, and also prior to assembly, dismantling and cleaning.
- This appliance must not be used by children. Keep the appliance and its connection cable out of reach of children.
- Only connect the appliance to a suitable AC power source that complies with the specifications on the type label.
- Never leave the appliance unattended while it is operating.
- Do not use it to cut frozen foods, hot foods, bones, food containing large stones, roast meats encased in netting or packaged foods!
- Never allow the appliance to run for more than 5 minutes at a time.
- If you wear a pacemaker or implanted defibrillator, you must keep a sufficient distance away from magnets.
- Keep magnetic data carriers (credit cards, memory cards etc.) and electronic devices (mobile phones, computers, monitors etc.) away from strong magnetic fields.

Risk of electric shock

- Always remove the power plug from the socket in the event of a malfunction, before cleaning and when the appliance is not in use. When doing so, pull on the plug and not on the cable.
- Never immerse the appliance in water. Never expose the appliance to rain or any other form of moisture. If the appliance falls into water, unplug the cable from the mains socket before removing the appliance from the water. Have the appliance inspected at an authorized service location before using it again.
- Always ensure that your hands are completely dry before using the appliance. Do not use the appliance if it is wet or damp or while you are standing on a damp surface. Do not use the appliance outdoors.
- Stop using the appliance immediately if any parts are damaged and contact the retailer after-sales service.
- If the power cord is damaged, it must be replaced by the manufacturer, the manufacturer's after-sales service or a similarly qualified person to eliminate risk of personal injury.

Risk of injury

- This appliance must not be used without a slice carriage or a left-over holder, unless the size and shape of the food to be sliced means that these parts cannot be used.
- Before replacing accessories or add-on parts that move when operated, the appliance must be switched off and disconnected from the mains.
- The rotary blade is extremely sharp.
- Never touch the rotary blade when operating the appliance!
- Switch the appliance off before cleaning it; pull the power plug out of the socket and turn the slice thickness adjustment knob to the "0" position.
- The rotary blade will continue to run for a short time after being switched off.

Unfold the illustrations at the front and back of this manual.

Please read these instructions thoroughly before you start to use the appliance. Keep these operating instructions in a safe place and ensure that they are included with the appliance if passing it on to a third party.

Alternatively, the current operating instructions are available at www.ritterwerk.de.

INTENDED USE

The food slicer is used for slicing household foods.



The food slicer is suitable for contact with foodstuffs.

If the appliance is used for any purpose other than its intended use, or if it is operated incorrectly, severe injuries may occur or the appliance may be damaged. All warranty and liability claims will be rendered null and void in this case.

BEFORE USING THE APPLIANCE FOR THE FIRST TIME

Preparation

Remove the appliance carefully from the packaging. Remove all packaging components and keep them in a safe place along with the packaging itself. Clean the appliance before allowing it to come into contact with any food (see CLEANING).

Setting up the appliance

- Set the appliance down on a flat, non-skid surface close to a mains socket.

A Remove the left-over holder (12) and then the finger protection (11) from the appliance and lift out the tray (5).

B Unwind the power cord (14) to the length required from the cable compartment (7) under the appliance. In doing so, fasten the power cord in the slot provided for it on the base of the appliance.

C Swivel the slice carriage (10) into the working position.

D Using a small amount of force, push the finger protection into the openings on the slice carriage, and slide it in the direction of the stop plate (2) until you hear it lock into place.

E Slot the left-over holder into place on top of the finger protection.

- Plug the cable into the socket.

USE

Preparation

- Position the tray (5) on the right of the appliance.

F Use the slice thickness adjustment knob (3) to set the required thickness.

Info:

The slice thickness adjustment scale (4) is not a millimetre scale. For safety reasons, the "0" position is designed to cover the blade.

Small to regular-sized foods to be sliced

G If necessary, unlock the slice carriage (10) so that it can be moved. To do so, slide the carriage locking device (9) to the left.

- Pull the slice carriage far enough out of the appliance to allow you sufficient room to place the food to be sliced in front of the rotary blade (16).

H Place the food to be sliced onto the slice carriage. Press it up against the stop plate (2) using the left-over holder (12).

- Use the left-over holder to protect your hands. Exception: Excessively large foods to be sliced.

Excessively large foods to be sliced

Info:

Only follow the steps below if you want to slice an excessively large piece of food!

- Slide the slice carriage (10) into the appliance until it locks into place.

G Secure the slice carriage in place by sliding the carriage locking device (9) to the right.

- Remove the left-over holder (12).

I Removing the finger protection (11):

- Slide the finger protection to the right until it locks into place.

- Using a small amount of force, pull the finger protection vertically upwards and out of the openings on the slice carriage.

K Place the food to be sliced onto the slice carriage.

Slicing

L **icaro⁷ / elexa⁷**

Switch the appliance on:

- Press and hold down the safety lockout button (1a) with your index or middle finger.
- Press the power button (1b) with your thumb.

Two operating modes are available:

• Intermittent operation:

Keep both power control buttons pressed. The rotary blade (16) will run until you release the power button.

- Continuous operation:** First release the safety lockout button and then the power button. The rotary blade will continue to run until you press the safety lockout button again.

M icaro⁵ / elexa⁵

• Switch the appliance on using the power switch (17). Two operating modes are available:

Intermittent operation

(position II): The rotary blade (16) runs as long as the power switch is pressed and held down in this position.

Continuous operation

(position I): The rotary blade runs without the power switch being pressed and held down until you move the switch to the "0" position.

Info:

Never use the appliance for more than 5 minutes in continuous operation.

- With the appliance running, gently feed the food to be sliced into the path of the rotary blade.
- When finished slicing, wait until the rotary blade has come to a complete stop.
- After each use, turn the slice thickness adjusting knob (3) to the "0" position to cover the sharp rotating blade and to avoid any injuries.

CLEANING**Caution:**

Switch the appliance off before cleaning it; pull the power plug out of the socket and turn the slice thickness adjustment knob (3) to the "0" position.

Clean the food slicer regularly to prevent the accumulation of food residue. The rotary blade must also be cleaned regularly as described below to prevent its surface from rusting.

Info:

Over time, an accumulation of food residue may damage the surface of the rotary blade, causing it to rust.

Preparation

• Remove the left-over holder (12).

I Remove the finger protection (11):

- Slide the finger protection to the right until it locks into place.
- Using a small amount of force, pull the finger protection vertically upwards and out of the openings on the slice carriage.

Remove the slice carriage (10):

G If necessary, unlock the slice carriage by sliding the carriage locking device (9) to the left.

- Lift the slice carriage out of the appliance as far as possible.

N Press the locking latch (13) and lift the slice carriage fully out of the appliance.

Remove the rotary blade (16):

O icaro⁷ / elexa⁷

- Fold the blade catch (15) upwards, turn it clockwise and remove it.

P icaro⁵ / elexa⁵

- Place a suitable coin on the blade catch (15) and turn it in a clockwise direction.
- Take hold of the rotary blade at its rotational centre and remove it.

Cleaning after each use

- Wipe down the housing and all removed parts, including the rotary blade, with a damp cloth.

Occasional cleaning

- Give all removed parts, including the rotary blade, a thorough wash in warm soapy water (not in the dishwasher!).
- Clean the housing behind the blade using a dry cloth/brush.

Info:

Do not use any abrasive cleaners, sponges with rough surfaces or hard brushes to clean the appliance.

- Dry all parts that you have washed.
- Grease the rotary blade's gear wheel with a little ritter maintenance grease (or alternatively with a little Vaseline).
- Fit the rotary blade back into the appliance.
- Slide the slice carriage back onto its rails.

MAINTENANCE

Your food slicer is maintenance-free. However, we recommend that you occasionally apply a little extra ritter maintenance grease or Vaseline to the rails of the slice carriage to keep them lubricated and ensure that the carriage continues to move easily.

STORAGE

- Slide the slice carriage (10) into the appliance until it locks into place.

G Secure the slice carriage in place by sliding the carriage locking device (9) to the right.

- Remove the left-over holder (12).

I Remove the finger protection (11):

- Slide the finger protection to the right until it locks into place.
- Using a small amount of force, pull the finger protection vertically upwards and out of the openings on the slice carriage.

• Make sure that the slice thickness adjustment knob (3) is set to position "0", as otherwise the appliance cannot be folded down for safety reasons.

Q Press the folding up safety fixture (6) and swivel the appliance until the slice carriage is fully in contact with the stop plate (2).

RS Storing the individual parts:

- Slide the tray (5) into the holder provided for it on the underside of the slice carriage.

Info:

The tray can also be stored on the underside of the slice carriage when the appliance is open.

- Place the finger protection with the two magnets onto the fixing heads behind the stop plate.
- Place the left-over holder on top of the appliance.

DISPOSAL OF WASTE ELECTRICAL AND ELECTRONIC EQUIPMENT



This symbol indicates that this product must not be disposed of with unsorted municipal waste. There is a separate (free) system for the collection and return of waste electrical and electronic equipment. For more information, please contact your local authority or the shop where you purchased the product. By ensuring that this product is disposed of correctly, you will help prevent potential negative consequences for the environment and human health and contribute to the conservation of natural resources.

REACH DIRECTIVE

See www.ritterwerk.de

SPECIAL ACCESSORIES

A special, non-toothed rotary blade is also available for use with sliced meat, sausage and ham.

The original ritter maintenance grease is available for delivery for maintaining (regreasing) the food slicer.

SERVICE, REPAIRS AND SPARE PARTS

Please contact your local after-sales service for service, repairs and spare parts.

See www.ritterwerk.de

TECHNICAL DATA

The appliance complies with the CE specifications.

Mains voltage/power consumption: Refer to the type label on the underside of the appliance.

Slice thickness:
0 mm to approx. 14 mm

WARRANTY

This manual food slicer comes with a 2-year manufacturer's warranty, calculated from the date of purchase and in accordance with EU warranty directives. Your legal warranty claims according to § 437 ff. BGB (German Civil Code) remain unaffected by this regulation. The manufacturer warranty applies to all devices sold within the European Union. For details of the warranty conditions, see www.ritterwerk.de/warranty. For any warranty claims or for customer service, the food slicer must always be sent to the customer service centre in your country.

EXPLANATION OF SYMBOLS

Symbol	Explanation
	CE marking: The product complies with the applicable requirements of the European Union.
	The product was put on the market after 13 August 2005. It must not be disposed of as normal domestic waste. The crossed-out wheellie bin symbol indicates that separate collection is required.
	Suitable for contact with foodstuffs
	Protection class II equipment

INSTRUCTIONS DE SÉCURITÉ GÉNÉRALES

Pour éviter de se blesser ou d'endommager l'appareil, respecter impérativement les instructions de sécurité énoncées ci-après :

- Utiliser la trancheuse universelle uniquement à des fins domestiques, et non industrielles.
- Ne jamais poser l'appareil sur une surface chaude ou à proximité d'une flamme non protégée.
- Utiliser exclusivement les accessoires fournis.
- Utiliser exclusivement des câbles de rallonge appropriés.
- Ne pas plier le câble secteur. Ne pas enrouler le câble autour de l'appareil.
- Installer le câble secteur de manière à ce qu'il n'entre jamais en contact avec des objets chauds ou à arêtes vives.
- Ne commencer à travailler avec l'appareil que lorsqu'il est installé sur un support stable.
- L'appareil peut être utilisé par des personnes ayant des capacités physiques, sensorielles ou mentales réduites ou ne disposant pas de l'expérience et/ou des connaissances requises, à condition qu'elles soient surveillées ou qu'elles aient reçu des instructions sur l'utilisation et soient conscientes des dangers qui en résultent.
- Les enfants ne doivent pas jouer avec l'appareil.
- L'appareil doit toujours être mis hors tension s'il n'est pas sous surveillance et avant d'être démonté, remonté ou nettoyé.
- Cet appareil ne doit pas être utilisé par des enfants. L'appareil et son cordon d'alimentation doivent être tenus éloignés des enfants.
- Brancher l'appareil uniquement sur une source de tension alternative adéquate, conforme aux indications figurant sur la plaque signalétique.
- Ne jamais laisser l'appareil hors surveillance lorsqu'il est en service.
- Ne pas couper de produits congelés, de produits alimentaires chauds, d'os, d'aliments à gros noyaux, de rôtis en filet ou d'aliments emballés !
- Ne jamais laisser l'appareil fonctionner pendant plus de 5 minutes d'affilée.
- Respecter une distance suffisante entre les aimants et les porteurs de stimulateurs

cardiaques et de défibrillateurs implantés.

- Tenir éloignés les supports de données magnétiques (cartes de crédit, cartes mémoire, etc.) et les appareils électroniques (téléphones portables, ordinateurs, moniteurs, etc.) des champs magnétiques importants.

Risque de décharge électrique

- Débrancher toujours la fiche secteur de la prise de courant en cas de panne, avant de nettoyer l'appareil ou lorsqu'il n'est pas utilisé. Tirer sur la fiche et non sur le câble.
- Ne jamais plonger l'appareil dans l'eau. Ne pas exposer l'appareil à la pluie ou à d'autres sources d'humidité. Si l'appareil devait toutefois tomber dans l'eau, débrancher d'abord la fiche secteur de la prise de courant, puis sortir l'appareil de l'eau. Faire ensuite vérifier l'appareil dans un centre de service après-vente agréé avant de le remettre en marche.
- Ne jamais utiliser l'appareil avec des mains humides. Ne pas l'employer lorsqu'il est humide ou mouillé, ou si vous vous trouvez sur un sol humide. Ne pas utiliser l'appareil

reil en plein air.

- Cesser aussitôt d'utiliser l'appareil si certains de ses éléments sont endommagés et contacter le service après-vente ritter.
- Si le câble secteur est endommagé, il doit être remplacé par le fabricant, son service après-vente ou une personne disposant de la qualification requise, afin d'exclure tout risque.

Risques de blessures

- Ne pas utiliser cet appareil sans chariot ou pousse-restes, à moins que la taille et la forme du produit à trancher ne le permettent pas.
- Mettre l'appareil hors tension et le débrancher avant de remplacer des accessoires ou des pièces mobiles en cours de fonctionnement.
- La lame est très coupante.
- En cours de fonctionnement, ne jamais toucher la lame !
- Avant de nettoyer l'appareil, le mettre hors tension, débrancher la fiche secteur de la prise de courant et placer le bouton de réglage de l'épaisseur de coupe en position « 0 ».
- La lame continue de tourner quelques instants après la mise hors tension.

Déplier les graphiques qui se trouvent dans la partie avant et arrière au dos du manuel.

Lire attentivement le mode d'emploi avant la mise en service de l'appareil. Conserver le mode d'emploi et le laisser avec l'appareil lorsque celui-ci est vendu.

La dernière version du mode d'emploi est également disponible sous www.ritterwerk.de.

USAGE CONFORME

La trancheuse universelle permet de couper les produits alimentaires à usage domestique.



La trancheuse universelle est conçue pour le contact avec les denrées alimentaires.

Une utilisation non conforme ou inadaptée peut être à l'origine de graves blessures ou endommager l'appareil. Les clauses de garantie et la responsabilité du fabricant n'ont plus cours de validité dans ce cas.

MISE EN SERVICE

Préparations

Sortir avec précaution l'appareil de l'emballage. Sortir tous les éléments de l'emballage et les conserver avec celui-ci. Nettoyer l'appareil avant de le mettre en contact avec des produits alimentaires (voir NETTOYAGE).

Installation de l'appareil

- Placer l'appareil sur un support plan, antidérapant, à proximité immédiate d'une prise de courant.

A Retirer l'un après l'autre le pousse-restes (12) et le protège pouce (11) de l'appareil et sortir le plateau de réception (5) en tirant vers le haut.

B Dérouler la longueur de câble (14) nécessaire hors du range cordon (7), sous l'appareil. Fixer le câble dans la fente prévue à cet effet sur la base du boîtier.

C Mettre le chariot (10) en position de travail.

D Enfoncer fermement le protège pouce dans les ouvertures du chariot et pousser jusqu'à la butée dans le sens de la plaque protège-lame (2) jusqu'à ce qu'il s'enclenche.

E Introduire le pousse-restes dans le protège pouce.

- Brancher la fiche dans la prise de courant.

UTILISATION

Préparations

- Poser le plateau de réception (5) sur le côté gauche de l'appareil.

F Régler l'épaisseur de coupe souhaitée au moyen du bouton de réglage de l'épaisseur de coupe (3).

Info :

la graduation de réglage de l'épaisseur de coupe (4) n'est pas un repère en millimètres. Pour des raisons de sécurité, la position « 0 » est prévue pour recouvrir la lame de coupe.

Produit de coupe de petite taille jusqu'à une taille normale

G Débloquer le cas échéant le chariot (10) pour pouvoir le déplacer. Pour ce faire, pousser le verrou coulissant (9) vers la gauche.

- Extraire suffisamment le chariot de l'appareil de manière à pouvoir placer le produit de coupe avant la lame (16).

H Placer le produit sur le chariot. Le pousser légèrement au moyen du pousse-restes (12) contre la plaque protège-lame (2).

- Protéger les mains en utilisant le pousse-restes. Exception : produit de coupe surdimensionné.

Produit de coupe surdimensionné

Info :

observer la méthode suivante uniquement pour couper un produit surdimensionné !

- Pousser le chariot (10) dans l'appareil jusqu'à la butée.

G Fixer le chariot en poussant le verrou coulissant (9) vers la droite.

- Retirer le pousse-restes (12).

I Enlever le protège pouce (11) :

- Pousser le protège pouce vers la droite jusqu'à la butée.

- Tirer fermement à la verticale le protège pouce vers le haut pour le faire sortir des ouvertures du chariot.

K Placer le produit sur le chariot.

Découpe

L icaro⁷ / I elexa⁷

Mise de l'appareil sous tension :

- Appuyer avec l'index ou le majeur sur la protection contre la mise sous tension (1a) et la maintenir enfoncée.

- Appuyer avec le pouce sur la touche de mise sous tension (1b). Deux modes de fonctionnement sont disponibles :

- Mode courte durée :** Maintenir les deux touches du dispositif de mise sous tension enfoncées. La lame (16) fonctionne tant que la touche de mise sous tension est enfoncée.

- Mode continu :** Relâcher d'abord la protection contre la mise sous tension, puis la touche de mise sous tension. La lame fonctionne tant que la protection contre la mise sous tension n'est pas de nouveau enfoncée.

M icaro⁵ / elexa⁵

• Mettre l'appareil en marche au moyen du commutateur (17). Deux modes de fonctionnement sont disponibles :

Mode courte durée

(position II) : La lame de coupe (16) tourne tant que le commutateur reste enclenché dans cette position.

Mode continu (position I) : La lame de coupe tourne sans que le commutateur soit actionné jusqu'à ce que celui-ci soit ramené en position « 0 ».

Info :

N'utiliser l'appareil que 5 minutes maximum en mode continu.

- Presser le produit à couper contre la lame en rotation et avancer peu à peu.
- Lorsque la coupe est terminée, attendre jusqu'à ce que la lame soit complètement arrêtée.
- Après chaque utilisation, ramener le bouton de réglage de l'épaisseur de coupe (3) sur « 0 » afin de recouvrir la lame tranchante et éviter tout risque de blessures.

NETTOYAGE

Attention :

Avant de nettoyer l'appareil, le mettre hors tension, débrancher la fiche secteur de la prise de courant et placer le bouton de réglage de l'épaisseur de coupe (3) en position « 0 ».

Pour éviter que les résidus putrescibles ne puissent s'agglutiner, nettoyer régulièrement la trancheuse universelle. La lame doit également être nettoyée régulièrement comme décrit ci-après afin de préserver sa surface inoxydable.

Info :

Les résidus de nourriture sont susceptibles d'attaquer le matériau de la lame et de provoquer l'apparition de rouille.

Préparations

- Retirer le pousse-restes (12).

I Enlever le protège pouce (11) :

- Pousser le protège pouce vers la droite jusqu'à la butée.
- Tirer fermement à la verticale le protège pouce vers le haut pour le faire sortir des ouvertures du chariot.

Retirer le chariot (10) :

G Débloquer le cas échéant le chariot en poussant le verrou coulissant (9) vers la gauche.

- Sortir autant que possible le chariot de l'appareil.

N Appuyer sur le ressort de verrouillage (13) et sortir complètement le chariot de l'appareil.

Démonter la lame (16) :

O icaro⁷ / elexa⁷

- Ouvrir le dispositif de serrage de la lame (15), le tourner dans le sens des aiguilles d'une montre et le retirer.

P icaro⁵ / elexa⁵

- Introduire une pièce de monnaie adéquate dans le dispositif de serrage de la lame (15) et la faire tourner dans le sens des aiguilles d'une montre.
- Saisir la lame en son centre et la sortir.

Après chaque utilisation

- Essuyer le boîtier ainsi que toutes les pièces qui ont été enlevées, y compris la lame, à l'aide d'un chiffon humide.

De temps à autre

- Nettoyer minutieusement toutes les pièces qui ont été enlevées, y compris la lame, dans de l'eau chaude (pas au lave-vaisselle).
- Nettoyer le boîtier à l'arrière de la lame avec un chiffon sec / un pinceau.

Info :

Ne pas utiliser de produits abrasifs, d'éponges à surface rugueuse ou de brosses dures.

- Sécher toutes les pièces qui ont été rincées.
- Lubrifier la roue dentée de la lame avec un peu de graisse d'entretien ritter (ou bien avec de la vaseline).
- Remonter la lame.
- Glisser de nouveau le chariot dans le guidage.

ENTRETIEN

La trancheuse universelle ne requiert aucun entretien. Nous recommandons toutefois de lubrifier de temps à autre le guidage du chariot avec un peu de graisse d'entretien ritter ou de la vaseline afin de préserver son bon fonctionnement.

ENTREPOSAGE

- Pousser le chariot (10) dans l'appareil jusqu'à la butée.

G Fixer le chariot en poussant le verrou coulissant (9) vers la droite.

- Retirer le pousse-restes (12).

I Enlever le protège pouce (11) :

- Pousser le protège pouce vers la droite jusqu'à la butée.
- Tirer fermement à la verticale le protège pouce vers le haut pour le faire sortir des ouvertures du chariot.

• S'assurer que le bouton de réglage de l'épaisseur de coupe (3) est en position « 0 », sinon il ne sera pas possible de rabattre l'appareil pour des raisons de sécurité.

Q Appuyer sur le cran de sûreté (6) et incliner l'appareil jusqu'à ce que le chariot adhère complètement à la plaque protège-lame (2).

RS Ranger les pièces :

- Pousser le plateau de réception (5) dans le support prévu à cet effet dans le dessous du chariot.

Info :

Le plateau de réception peut également être glissé sous le chariot lorsque l'appareil est déplié.

- Fixer le protège pouce avec les deux aimants sur les têtes de fixation derrière la plaque protège-lame.
- Introduire le pousse-restes en haut sur l'appareil.

ÉLIMINATION DES DÉCHETS D'ÉQUIPEMENTS ÉLECTRIQUES ET ÉLECTRONIQUES (DEEE)



Ce symbole indique que ce produit ne doit pas être éliminé avec les déchets municipaux non triés. Il existe un système séparé (gratuit) pour la collecte et le retour des DEEE. Pour plus d'informations, veuillez vous adresser à votre administration municipale ou au magasin où vous avez acheté le produit. En veillant à ce que ce produit soit éliminé correctement, vous contribuez à éviter d'éventuelles conséquences négatives pour l'environnement et la santé humaine et à préserver les ressources naturelles.

RÈGLEMENT REACH

Voir aussi le site www.ritterwerk.de

ACCESSOIRES SPÉCIAUX

Une lame de coupe lisse est disponible pour couper la viande, le saucisson et la charcuterie.

De la graisse d'entretien ritter est disponible pour la lubrification de la trancheuse universelle (graissage).

SERVICE, RÉPARATIONS ET PIÈCES DE RECHANGE

Prière de contacter le service après-vente local pour les questions de service, de réparations et de pièces de rechange !

Voir aussi le site www.ritterwerk.de

CARACTÉRISTIQUES TECHNIQUES

L'appareil satisfait aux prescriptions CE.
Tension secteur/puissance absorbée : voir plaque signalétique sur le dessous de l'appareil
Épaisseur de coupe : 0 mm à 14 mm env.

DÉCLARATION DE GARANTIE

Nous offrons pour cette trancheuse universelle ritter une garantie fabricant de 2 ans à compter de la date d'achat et conformément aux directives de l'UE en termes de garantie. Vos droits légaux à la garantie selon le § 437 ff. du BGB (code civil allemand) ne sont pas affectés par ce règlement. La garantie du fabricant s'applique à tous les appareils vendus au sein de l'Union européenne. Vous trouverez les conditions de la garantie à l'adresse suivante www.ritterwerk.de/warranty. En cas de réclamations au titre de la garantie ou pour les services à la clientèle, la trancheuse universelle doit toujours être envoyée au service après-vente national.

EXPLICATION DES SYMBOLES

Symbole	Explication
	Marquage CE : le produit est conforme aux exigences applicables de l'Union européenne.
	Le produit a été mis sur le marché après le 13 août 2005. Il ne doit pas être jeté avec les déchets ménagers normaux. Le symbole de la poubelle barrée indique la nécessité d'une collecte séparée.
	FR Cet appareil, ses accessoires, piles et cordons se recyclent
	À DÉPOSER EN MAGASIN OU À DÉPOSER EN DÉCHÈTERIE
	Points de collecte sur www.quefairedemesdechets.fr Privilégiez la réparation ou le don de votre appareil !



Compatibilité avec le contact alimentaire



Appareil de classe de protection II

ОБЩИ УКАЗАНИЯ ЗА БЕЗОПАСНОСТ

За да избегнете наранявания или повреда на уреда, непременно съблюдавайте следващите указания за безопасност:

- Използвайте универсалния уред за рязане само в домакинството и не за промишлени цели.
- Никога не поставяйте уреда върху горещи повърхности или в близост до открити пламъци.
- Използвайте само включените в доставката принадлежности.
- Използвайте само изправни удължителни кабели.
- Не прегъвайте мрежовия кабел. Не навивайте кабела около уреда.
- Положете мрежовия кабел така, че да не се допира до горещи предмети или такива с остри ръбове.
- Работете с уреда само след като е бил правилно монтиран.
- Уредът може да се използва от лица с намалени физически, сетивни или умствени способности или лица без

опит и/или знания само под надзор или ако са инструктирани за безопасната употреба на уреда и разбират евентуалните опасности, произтичащи от това.

- Не е разрешено деца да си играят с уреда.
- Когато е без надзор и преди сглобяването, разглобяването или почистването, уредът трябва винаги да се изключва от мрежата.
- Този уред не трябва да се използва от деца. Уредът и неговият съединителен кабел трябва да се държат далеч от деца.
- Свързвайте уреда само към подходящ източник на променливо напрежение, който отговаря на данните върху фирмената табелка.
- Не оставяйте уреда без надзор по време на работа.
- Не режете дълбоко замразени храни, горещи хранителни продукти, кокали, хранителни продукти с големи костилки, месо за печене в мрежичка или хранителни продукти с опаковка!

- Никога не оставяйте уреда да работи непрекъснато повече от 5 минути.
- Ако носите кардиостимулатор или имплантиран дефибрилатор, стойте на достатъчно разстояние от магнити.
- Дръжте далеч от силни магнитни полета магнитни носители на данни (кредитни карти, карти памет и т.н.) и електронни устройства (мобилни телефони, компютри, монитори и т.н.).
- Не използвайте уреда с влажни ръце. Не го използвайте, ако е влажен или мокър или Вие стоите върху влажен под. Не използвайте уреда на открито.
- При повреди на части от уреда веднага прекратете работата и се свържете със сервизната служба на ritter.
- Ако мрежовият кабел е повреден, той трябва да се смени от производителя, неговата сервизна служба или лица с подобна квалификация, за да се избегнат опасности.

Опасност от токов удар

- При аварии, преди всяко почистване и когато уредът не се ползва, винаги изваждайте мрежовия щепсел от контакта. При това издърпвайте за щепсела, а не за кабела.
- Никога не потапяйте уреда във вода. Никога не използвайте уреда при дъжд или друга влага. Ако все пак уредът някога падне във вода, първо издърпайте мрежовия щепсел от контакта и тогава извадете уреда от водата. След това оставете уредът да бъде проверен в оторизиран сервиз, преди отново да работите с него.

Опасност от нараняване

- Този уред не трябва да се ползва без направляваща повърхност за нарязвания продукт или държач за остатъка, освен в случаите, когато големината или формата на нарязвания продукт не позволяват употребата им.
- Преди смяната на принадлежности или допълнителни части, които се движат при работа, уредът трябва да се изключи и извади от електрическата мрежа.
- Дисковият нож е много остър.
- При работа на уреда в никакъв случай не докосвайте дисковия нож!
- Преди почистването изключете уреда, издърпайте мрежовия щепсел от контакта и завъртете бутона за регулиране на дебелината на рязане в позиция „0“.
- След изключването дисковият нож продължава за кратко да се движи по инерция.

Прегледайте графиките в началото и в края на книжката.

Моля, прочетете внимателно ръководството преди пускането в експлоатация на уреда. Запазете ръководството за употреба и при предаване на уреда го предайте с него.

Актуалното ръководство за употреба е налично също така на www.ritterwerk.de.

ПРЕДНАЗНАЧЕНИЕ

Универсалният уред за рязане служи за нарязване на обичайни за домакинството хранителни продукти.



Универсалният уред за рязане е подходящ за контакт с храна.

Използването не по предназначение или грешното обслужване могат да доведат до тежки наранявания или до повреда на уреда. В такъв случай отпадат всички гаранционни претенции и претенции към качеството.

ПУСКАНЕ В ЕКСПЛОАТАЦИЯ

Подготовка

Внимателно извадете уреда от опаковката. Отстранете всички опаковъчни материали и ги запазете заедно с опаковката. Почистете уреда, преди да влезе в контакт с хранителни продукти (вижте „ПОЧИСТВАНЕ“).

Монтаж на уреда

- Поставете уреда върху равна, нехлъзгаща се основа, в непосредствена близост до контакт.

A Свалете от уреда последователно държача за остатъка (12) и защитата на палеца (11) и издърпайте нагоре държача за остатъка (5).

B Развийте необходимата дължина на мрежовия кабел (14) от отделението за съхранение на кабела (7) под уреда. При това

фиксирайте мрежовия кабел в предвидения за целта шлиц на дъното на корпуса.

C Завъртете направляващата повърхност за нарязвания продукт (10) в работната позиция.

D Натиснете защитата на палеца с малко сила в отворите на направляващата повърхност за нарязвания продукт и я избутайте до упор по посока на ограничителната плоча (2), докато чуете, че се фиксира.

E Поставете държача за остатъка върху защитата на палеца.

- Включете мрежовия кабел в контакта.

ИЗПОЛЗВАНЕ

Подготовка

- Поставете държача за остатъка (5) от лявата страна на уреда.

F С бутона за регулиране на дебелината на рязане (3) настройте желаната дебелина.

Информация:

Скалата за регулиране на дебелината на рязане (4) не е милиметрова скала. От съображения за безопасност позицията „0“ е изпълнена така, че да покрива ножа.

Малък до нормално голям нарязван продукт

G При нужда деблокирайте направляващата повърхност за нарязвания продукт (10), за да може да се движи. За целта избутайте фиксатора на направляващата повърхност (9) наляво.

- Издърпайте направляващата повърхност за нарязвания продукт от уреда толкова, че да можете да разположите нарязвания продукт пред дисковия нож (16).

H Поставете нарязвания продукт върху направляващата повърхност. Натиснете я леко с държача за остатъка (12) срещу ограничителната плоча (2).

- Предпазете ръцете си, като използвате държача за остатъка. Изключение: много голям нарязван продукт.

Много голям нарязван продукт

Информация:

Използвайте следващия метод на действие само за рязането на много голям нарязван продукт!

- Избутайте направляващата повърхност за нарязвания продукт (10) в уреда до упор.

G Фиксирайте направляващата повърхност за нарязвания продукт, като избутате надясно нейния фиксатор (9).

- Свалете държача за остатъка (12).

I Отстранете защитата на палеца (11):

- Избутайте защитата на палеца до упор надясно.
- Издърпайте защитата на палеца с малко сила вертикално нагоре от отворите на направляващата повърхност за нарязвания продукт.

K Поставете нарязвания продукт върху направляващата повърхност.

Рязане

L *icaro*/*elexa*⁷

Включете уреда:

- Натиснете с показалеца или средния пръст блокировката срещу включване (1a) и я задръжте натисната.

- Натиснете с палеца бутона за включване (1b).

Можете да изберете между два режима на работа:

- **Кратковременен режим на работа:** Задръжте натиснати и двата бутона на системата за включване. Дисковият нож (16) се върти, докато пуснете бутона за включване.

• **Продължителен режим на работа:** Пуснете първо блокировката срещу включване, а след това бутона за включване. Дисковият нож се върти, докато натиснете отново блокировката срещу включване.

M icaro⁵/elexa⁵

• Включете уреда с превключвателя (17). Можете да изберете между два режима на работа:

Кратковременен режим на работа (позиция II): Дисковият нож (16) се върти, докато превключвателят остане натиснат в тази позиция.

Продължителен режим на работа (позиция I): Дисковият нож работи, без превключвателят да е натиснат и задържан, докато не натиснете превключвателя в позиция „0“.

Информация:

Използвайте уреда максимум 5 минути в продължителен режим на работа.

- При работещ уред премествайте нарязвания продукт с леко подаване към дисковия нож.
- След приключване на рязането изчакайте, докато дисковият нож спре напълно.
- След всяка употреба завъртайте бутона за регулиране на дебелината на рязане (3) в позиция „0“, за да покриете острия дисков нож и да избегнете наранявания.

ПОЧИСТВАНЕ

Внимание:

Преди почистването изключете уреда, издърпайте мрежовия щепсел от контакта и завъртете бутона за регулиране на дебелината на рязане (3) в позиция „0“.

За да не могат да се набиват развалящи се остатъци, почиствайте редовно универсалния уред за рязане. Дисковият нож също трябва да се почиства

редовно, както е описано по-долу, за да се запази неръждаемата му повърхност.

Информация:

След известно време остатъците от хранителни продукти могат да разядат материала на дисковия нож и да доведат до появата на ръжда.

Подготовка

- Свалете държача за остатъка (12).

I Отстранете защитата на палеца (11):

- Избутайте защитата на палеца до упор надясно.
- Издърпайте защитата на палеца с малко сила вертикално нагоре от отворите на направляващата повърхност за нарязвания продукт.

Свалете направляващата повърхност за нарязвания продукт (10):

G При нужда деблокирайте направляващата повърхност за нарязвания продукт, като избутате наляво нейния фиксатор (9).

- Издърпайте направляващата повърхност за нарязвания продукт от уреда, колкото е възможно.

N Натиснете блокиращата пружина (13) и изцяло издърпайте направляващата повърхност за нарязвания продукт от уреда.

Разглобете дисковия нож (16):

O icaro⁷/elexa⁷

- Отворете блокировката за ножа (15), като я завъртите по часовниковата стрелка и я свалете.

P icaro⁵/elexa⁵

- Поставете подходяща монета в блокировката за ножа (15) и я завъртете по часовниковата стрелка.
- Хванете дисковия нож в центъра на въртене и го свалете.

След всеки процес на рязане

- Избършете корпуса и всички свалени части, включително дисковия нож, с влажна кърпа.

От време на време

- Почистете основно всички свалени части, включително дисковия нож, с топла промивна вода (не в миялна машина).

- Почистете корпуса зад ножа със суха кърпа/четка.

Информация:

Не използвайте абразивни препарати, гъби с груби повърхности или твърди четки.

- Подсушете всички изплакнати части.
- Смажете зъбното колело на дисковия нож с малко смазка за поддръжка на ritter (или по избор с малко вазелин).
- Монтирайте отново дисковия нож.
- Избутайте направляващата повърхност за нарязвания продукт отново във воденето.

ПОДДРЪЖКА

Универсалният уред за рязане няма нужда от поддръжка. Все пак Ви препоръчваме понякога да смазвате допълнително воденето на направляващата повърхност за нарязвания продукт с малко смазка за поддръжка на ritter или вазелин, за да запазите плавния ход.

СЪХРАНЕНИЕ

- Избутайте направляващата повърхност за нарязвания продукт (10) в уреда до упор.

G Фиксирайте направляващата повърхност за нарязвания продукт, като избутате надясно нейния фиксатор (9).

- Свалете държача за остатъка (12).

I Отстранете защитата на палеца (11):

- Избутайте защитата на палеца до упор надясно.

- Издърпайте защитата на палеца с малко сила вертикално нагоре от отворите на направляващата повърхност за нарязвания продукт.

- **Уверете се, че бутонът за регулиране на дебелината на рязане (3) е в позиция „0“, в противен случай уредът от съображения за безопасност не може да се затвори.**

Q Натиснете предпазния фиксатор (6) и завъртете уреда, докато направляващата повърхност за нарязвания продукт прилегне напълно към ограничителната плоча (2).

RS Приберете отделните части:

- Избутайте държача за остатъка (5) в предвидените за това държачи от долната страна на направляващата повърхност за нарязвания продукт.

Информация:

Държачът за остатъка може да се прибере от долната страна на направляващата повърхност за нарязвания продукт, когато уредът е отворен.

- Поставете защитата на палеца с двата магнита върху фиксиращите глави зад ограничителната плоча.
- Поставете държача за остатъка отгоре на уреда.

ИЗХВЪРЛЯНЕ НА УПОТРЕБЯВАНИ ЕЛЕКТРИЧЕСКИ И ЕЛЕКТРОННИ УРЕДИ



Символът указва, че този продукт не трябва да бъде изхвърлян с несортирани битови отпадъци. Съществува отделна (безплатна) система за събиране и връщане на употребявани електрически и електронни уреди. За повече информация се обърнете към Вашата общинска администрация или към търговския обект,

от който сте закупили продукта. Вашата грижа за правилното изхвърляне на продукта допринася както за намаляване на възможни негативни последиствия върху природата и човешкото здраве, така и за запазване на природните ресурси.

РЕГЛАМЕНТ REACH

Вижте www.ritterwerk.de

СПЕЦИАЛНИ ПРИНАДЛЕЖНОСТИ

Специално за рязане на месо, колбаси и шунка се предлага дисков нож без зъби.

За поддръжката на универсалния уред за рязане (допълнително смазване) се предлага оригиналната смазка за поддръжка на ritter.

СЕРВИЗ, РЕМОНТИ И РЕЗЕРВНИ ЧАСТИ

За сервиз, ремонти и резервни части, моля, свържете се с местната сервизна служба!

Вижте www.ritterwerk.de

ТЕХНИЧЕСКИ ДАННИ

Уредът отговаря на предписанията CE.

Мрежово напрежение/консумирана мощност: вижте фирмената табелка на долната страна на уреда

Дебелина на рязане:

от 0 mm до около 14 mm

УТОЧНЕНИЕ ОТНОСНО ГАРАНЦИЯТА

За този универсален уред за рязане на ritter предоставяме 2-годишна гаранция на производителя, смятано от деня на покупката и в съответствие с директивите на ЕС за гаранционната политика. Съгласно чл. 437 и сл. от BGB (Федералния граждански кодекс) Вашето законно право на гаранционен иск не е засегнато от тази нормативна уредба. Гаранцията на производителя важи за всички уреди, закупени на територията на Европейския съюз. Може да се запознаете с гаранционните условия на адрес www.ritterwerk.de/warranty. При гаранционни претенции или за услуги по сервизно обслужване универсалният уред за рязане трябва във всеки случай да бъде изпратен на националната сервизна служба.

ОБЯСНЕНИЕ НА СИМВОЛИТЕ

Символ	Обяснение
	CE маркировка: Продуктът отговаря на действащите изисквания на Европейския съюз.
	Продуктът е пуснат на пазара след 13 август 2005 г. Забранено е изхвърлянето на продукта с обикновените битови отпадъци. Символът със зачеркнатия контейнер за отпадъци указва необходимостта от разделно събиране.
	Подходящ за контакт с хранителни продукти
	Уред с клас на защита II

VŠEOBECNÉ BEZPEČNOSTNÍ PŘEDPISY

Abyste zabránili poranění osob nebo poškození přístroje, bezpodmínečně dodržujte následující bezpečnostní pokyny:

- Univerzální kráječ je určen jen pro použití v domácnosti, nikoli pro živnostenské podnikání.
- Příkladně nikdy nestavte na horké plochy nebo do blízkosti otevřeného ohně.
- Používejte výhradně příslušenství dodané s přístrojem.
- Používejte výhradně prodlužovací kabel předpisového provedení.
- Kabel nezalamujte. Kabel neovíjete kolem přístroje.
- Síťový kabel vedte takovou cestou, aby se nedostal do styku s horkými předměty ani předměty s ostrými hranami.
- S přístrojem pracujte teprve tehdy, když je bezpečně umístěn.
- Tento přístroj mohou používat i osoby s omezenými psychickými, smyslovými nebo duševními schopnostmi či nedostatečnými zkušenostmi nebo znalostmi, pokud jsou pod dohledem nebo byly poučeny o bezpečném používání přístroje a chápou rizika z toho vyplývající.

- Děti si nesmějí s přístrojem hrát.
- V době, kdy přístroj není pod dohledem, a před montáží, demontáží nebo čištěním odpojujte přístroj od napájení.
- Tento přístroj nesmí používat děti. Příkladně i napájecí kabel uchovávejte mimo dosah dětí.
- Příkladně připojujte výhradně ke střídavým napájecím zdrojům odpovídajícím údajům na typovém štítku.
- Během provozu nenechávejte přístroj bez dozoru.
- Nekrájejte hluboce zmrazený materiál, horké potraviny, kosti, potraviny s velkými jádry, pečení v síti ani potraviny v obalu!
- Příkladně přístroj nenechávejte běžet bez přestávky déle než 5 minut.
- S kardiostimulátorem a implantovaným defibrilátorem udržujte dostatečný odstup od magnetů.
- Magnetické nosiče dat (kreditní karty, paměťové karty atd.) a elektronické přístroje (mobilní telefony, počítače, monitory atd.) udržujte mimo silná magnetická pole.

Nebezpečí úrazu elektrickým proudem

- Při poruchách provozu, před každým čištěním a když přístroj nepoužíváte, vždy vytáhněte síťovou zástrčku ze zásuvky. Tahejte přitom za vidlici, nikoli za kabel.
- Přístroj nikdy neponořujte do vody. Přístroj nikdy nevystavujte dešti nebo jinému působení vlhkosti. Pokud by přístroj přece jen spadl do vody, vytáhněte nejprve síťovou vidlici ze zásuvky a teprve potom vytáhněte přístroj z vody. Předtím, než přístroj opět uvedete do provozu, jej nechejte přezkoušet v autorizovaném servisu.
- Přístroj neberte do vlhkých rukou. Nepoužívejte jej, jestliže je mokrá nebo vlhká, nebo když stojíte na mokré podlaze. Přístroj nepoužívejte venku.
- Při jakémkoli poškození součástí přístroje ihned přestaňte přístroj používat a obraťte se na zákaznický servis ritter.
- Pokud je poškozen síťový kabel, musí být vyměněn výrobcem, jeho zákaznickým servisem nebo příslušně kvalifikovanými osobami, aby nedošlo k ohrožení.

Nebezpečí poranění

- Tento přístroj nesmí být používán bez saní pro krájený materiál nebo bez posuvného držáku, pokud se nejedná o použití pro velikost a tvar krájeného materiálu, který je mimo jejich meze.
- Před výměnou příslušenství nebo doplňků, které se za provozu pohybují, musíte přístroj vypnout a odpojit ho od napájení.
- Kotoučový nůž je velmi ostrý.
- Při provozu se v žádném případě nedotýkejte kotoučového nože!
- Před čištěním přístroj vypněte, vytáhněte síťovou vidlici ze zásuvky a kotouč pro seřízení tloušťky řezu přestavte do polohy „0“.
- Kotoučový nůž po vypnutí pohonu ještě určitou dobu dobíhá.

Odklopte přední a zadní obálku s obrázky.

Před uvedením přístroje do provozu si podrobně přečtěte tento návod. Návod k obsluze uschovejte a předejte jej dalšímu uživateli spolu s přístrojem.

Aktuální návod k obsluze máte k dispozici i na webu www.ritterwerk.de.

POUŽITÍ V SOULADU S URČENÍM

Univerzální kráječ slouží ke krájení běžných potravin v domácnosti.



Univerzální kráječ je určen pro kontakt s potravinami.

Použití v rozporu s určením nebo nesprávná obsluha mohou vést k závažným zraněním nebo k poškození přístroje. V takovém případě jsou vyloučeny veškeré nároky na případné plnění ze záruky.

UVEDENÍ DO PROVOZU

Příprava

Přístroj opatrně vyjměte z obalu. Odstraňte veškeré díly balení a uložte je spolu s obalem. Než se přístroj dostane do styku s potravinami, očistěte jej (viz ČISTĚNÍ).

Umístění přístroje

• Přístroj postavte na rovnou, nekouzavou plochu v bezpečné blízkosti síťové zásuvky.

A Postupně z přístroje sejměte posuvný držák (12) a ochranu palce (11) a směrem nahoru vytáhněte záchytnou miskou (5).

B Ze schránky na kabel (7) pod přístrojem odvíjte potřebnou délku síťového kabelu (14). Síťový kabel upevněte do drážky ve dně skříně, která je k tomu určena.

C Sklopte saně pro krájený materiál (10) do pracovní polohy.

D Mírným tlakem nasadte do otvorů v saních pro krájený materiál ochranu palce a posuňte ji až na doraz k opěrné desce (2), až slyšitelně zacvakne.

E Nasadte na ochranu palce posuvný držák.

• Zapojte zástrčku do elektrické zásuvky.

POUŽÍVÁNÍ

Příprava

• Na levou stranu přístroje položte záchytnou miskou (5).

F Pomocí kotouče pro seřízení tloušťky řezu nastavte požadovanou tloušťku řezu (3).

Informace:

Stupnice pro seřízení tloušťky řezu (4) není číslována v milimetrech. Poloha „0“ odpovídá zakrytí nože z bezpečnostních důvodů.

Malý nebo středně velký krájený materiál

G V případě potřeby odemkněte saně pro krájený materiál (10), aby s nimi bylo možné pohybovat. Při provádění tohoto kroku posuňte aretaci saní (9) doleva.

• Vysuňte saně pro krájený materiál z přístroje tak, abyste mohli před kotoučový nůž (16) umístit krájený materiál.

H Krájený materiál pokládejte na saně pro krájený materiál. Pomocí posuvného držáku (12) jej mírně přitlačujte k opěrné desce (2).

• Chraňte si ruce, použijte posuvný držák. Výjimka: nadměrná velikost krájeného materiálu.

Nadměrný krájený materiál

Informace:

Následující pokyny používejte pouze při krájení nadměrného krájeného materiálu!

• Posuňte saně pro krájený materiál (10) až na doraz směrem k přístroji.

G Posunutím aretace saní (9) doprava uzamkněte saně pro krájený materiál.

• Sejměte posuvný držák (12).

I Sejměte ochranu palce (11):

• Posuňte ochranu palce až na doraz doprava.

• Mírnou silou vytáhněte ochranu palce svisle nahoru z otvorů v saních pro krájený materiál.

K Krájený materiál pokládejte na saně pro krájený materiál.

Krájení

L icaro⁷ / elexa⁷

Zapněte přístroj:

• Ukazováčkem nebo prostředníčkem stiskněte pojistku snímače (1a) a podržte ji stisknutou.

• Palcem stiskněte spínač (1b). Lze vybrat jeden ze dvou druhů provozu, které jsou k dispozici:

• **Krátkodobý chod:** Podržte obě tlačítka stisknutá. Kotoučový nůž (16) se otáčí, dokud neuvolníte spínač.

• **Trvalý chod:** Nejprve uvolněte pojistku spínače a poté spínač. Kotoučový nůž se otáčí, dokud znovu nestisknete pojistku spínače.

M icaro⁵ / elexa⁵

• Pomocí spínače (17) zapněte přístroj. Lze vybrat jeden ze dvou druhů provozu, které jsou k dispozici:

Krátkodobý chod (poloha II): Kotoučový nůž (16) se otáčí po dobu, po kterou držíte spínač stisknutý v této poloze.

Trvalý chod (poloha I): Kotoučový nůž se otáčí, aniž byste museli držet stisknuté tlačítko, až do přepnutí spínače do polohy „0“.

Informace:

Na trvalý chod nechávejte přístroj pracovat maximálně 5 minut.

- Když přístroj běží, přisunujte krájený materiál mírným tlakem proti kotoučovému noži.
- Po dokončení krájení vyčkejte, až se kotoučový nůž úplně zastaví.
- Po každém použití přestavte kotouč pro seřízení tloušťky řezu (3) do polohy „0“, aby byl ostrý kotoučový nůž zakryt a zabránili jste poranění.

ČIŠTĚNÍ

Pozor:

Před čištěním přístroj vypněte, vytáhněte síťovou vidlici ze zásuvky a kotouč pro seřízení tloušťky řezu (3) přestavte do polohy „0“.

Univerzální kráječ pravidelně čistěte, aby se v něm neusazovaly rozkládající se zbytky. Kotoučový nůž pravidelně čistěte podle následujícího návodu, aby jeho povrch nekorodoval.

Informace:

Zbytky potravin mohou po určité době narušit materiál kotoučového nože a způsobit korozi.

Příprava

- Sejměte posuvný držák (12).

I Sejměte ochranu palce (11):

- Posuňte ochranu palce až na doraz doprava.
- Mírnou silou vytáhněte ochranu palce svisle nahoru z otvorů v saních pro krájený materiál.

Sejměte saně pro krájený materiál (10):

- G** V případě potřeby odemkněte posunutím aretace saní (9) doleva saně pro krájený materiál.
- Co nejvíce vytáhněte saně pro krájený materiál z přístroje.

- N** Stlačte pojistnou pružinu (13) a zcela vytáhněte saně pro krájený materiál z přístroje.

Demontáž kotoučového nože (16):

O icaro⁷ / elexa⁷

- Vyklepte uzávěr nože (15) nahoru, otočte jím ve směru hodinových ručiček a sejměte ho.

P icaro⁵ / elexa⁵

- Na uzávěr nože (15) nasadte vhodnou minci a otočte jí ve směru hodinových ručiček.
- Kotoučový nůž uchopte ve středu otáčením a vyjměte jej.

Po každém krájení

- Plášť a všechny demontované díly včetně kotoučového nože otřete vlhkou utěrkou.

Občas

- Demontované díly včetně kotoučového nože důkladně očistěte v teplé vodě s prostředkem na mytí nádobí (nikoli v myčce).
- Očistěte plášť za nožem suchou utěrkou, příp. štětcem.

Informace:

Nepoužívejte abrazivní prostředky, houbičky s drsným povrchem nebo tvrdé kartáče.

- Všechny umyté díly vysušte.
- Namažte ozubené kolo kotoučového nože trochou maziva ritter (nebo volitelně trochou vazelíny).
- Nasadte kotoučový nůž na místo.
- Nasuňte saně pro krájený materiál do vedení.

ÚDRŽBA

Univerzální kráječ je bezúdržbové zařízení. Přesto vám doporučujeme příležitostně promazat trochou maziva ritter nebo vazelíny vodící lišty saní pro krájený materiál, aby se saně pohybovaly lehce.

UKLÁDÁNÍ

- Posuňte saně pro krájený materiál (10) až na doraz směrem k přístroji.

- G** Posunutím aretace saní (9) doprava uzamkněte saně pro krájený materiál.

- Sejměte posuvný držák (12).

I Sejměte ochranu palce (11):

- Posuňte ochranu palce až na doraz doprava.
- Mírnou silou vytáhněte ochranu palce svisle nahoru z otvorů v saních pro krájený materiál.

- **Zkontrolujte, zda je kotouč pro seřízení tloušťky řezu (3) v poloze „0“.** Pokud tomu tak není, nelze přístroj z bezpečnostních důvodů sklopit.

- Q** Stiskněte pojistku sklápění (6) a otočte přístroj tak, aby saně pro krájený materiál zcela přiléhaly k opěrné desce (2).

RS Uložte příslušné součásti:

- Zasuňte záchytnou miskou (5) do příslušného držáku na spodní straně saní pro krájený materiál.

Informace:

Záchytná miska může být na spodní straně saní pro krájený materiál uložena i při vyklopeném přístroji.

- Nasadte ochranu palce dvěma magnety na upevňovací prvky za opěrnou deskou.
- Nasadte posuvný držák na přístroj.

LIKVIDACE ODPADU Z ELEKTRICKÝCH A ELEKTRONICKÝCH ZAŘÍZENÍ (OEEZ)



Tento symbol označuje, že tento výrobek nesmí být likvidován s netříděným komunálním

odpadem. Existuje samostatný (bezplatný) systém sběru a vracení OEEZ. Další informace vám poskytne místní úřad nebo obchod, kde jste výrobek zakoupili. Zajištěním správné likvidace tohoto výrobku pomůžete předcházet potenciálním negativním dopadům na životní prostředí a lidské zdraví a šetřit přírodní zdroje.

PŘEDPIS REACH

Viz www.ritterwerk.de

ZVLÁŠTNÍ PŘISLUŠENSTVÍ

Pro krájení masa, salámů a šunky je možné objednat speciální kotoučový nůž bez zubů.

Pro údržbu (domazávání) univerzálního kráječe je možné objednat originální mazivo ritter.

SERVIS, OPRAVY A NÁHRADNÍ DÍLY

Při potřebě servisu, oprav a obstarání náhradních dílů se obračejte na místní zákaznický servis.

Viz www.ritterwerk.de

TECHNICKÉ ÚDAJE

Přístroj vyhovuje předpisům CE. Napájecí napětí a příkon najdete na výrobním štítku na spodní straně přístroje





Tloušťka řezu:

0 mm až cca 14 mm

ZÁRUKA

Na tento univerzální kráječ ritter poskytujeme dvouletou záruku výrobce, počítanou od data zakoupení a odpovídající záručním předpisům EU. Vaše zákonné nároky ze záruky podle § 437 a násl. BGB (německého občanského zákoníku) zůstávají tímto nařízením nedotčeny. Záruka výrobce se vztahuje na všechna zařízení prodávaná v Evropské unii. Záruční podmínky si můžete prohlédnout na www.ritterwerk.de/warranty. Při uplatňování nároků ze záruky nebo potřebě poprodejněho servisu je univerzální kráječ nutné zaslat zákaznickému servisu v dané zemi.

VÝZNAM SYMBOLŮ

Symbol	Význam
	Označení CE: Výrobek odpovídá platným nařízením Evropské unie.
	Výrobek byl uveden na trh po 13. srpnu 2005. Nesmí být likvidován s běžným domovním odpadem. Symbol přeškrtnutého kontejneru upozorňuje na nutnost třídění odpadu.
	Určeno pro kontakt s potravinami
	Přístroj třídy ochrany II

GENERELLE SIKKERHEDSANVISNINGER

For at undgå kvæstelser eller skader på maskinen skal de følgende sikkerhedsanvisninger overholdes:

- Anvend kun multiskæremaskinen i den private husholdning og ikke erhvervsmæssigt.
- Stil aldrig produktet på varme overflader eller i nærheden af åben ild.
- Anvend udelukkende det medleverede udstyr.
- Anvend udelukkende korrekte forlængerledninger.
- Bøj ikke netledningen. Ledningen må ikke vikles rundt om produktet.
- Træk netledningen på en sådan måde, at den ikke kan komme i berøring med varme eller skarpe genstande.
- Arbejd først med maskinen, når den er stillet sikkert op.
- Denne maskine kan anvendes af personer med reducerede fysiske, sensoriske eller mentale evner eller mangel på erfaring og/eller viden, hvis de er under opsyn eller har fået undervisning i sikker brug og har forstået farerne i forbindelse med brugen.
- Børn må ikke lege med produktet.
- Maskinen skal altid frakobles, hvis den ikke er under opsyn og inden montering, afmontering eller rengøring.
- Denne maskine må ikke anvendes af børn. Maskinen og tilslutningsledningen skal opbevares uden for børns rækkevidde.
- Tilslut kun maskinen ved egnet vekselspænding, der svarer til angivelserne på typeskiltet.
- Maskinen skal holdes under opsyn ved brug.
- Skær ikke dybfrostmad, varme levnedsmidler, ben, levnedsmidler med store kerner, stege i net eller levnedsmidler i emballage!
- Lad ikke maskinen køre uafbrudt længere end 5 minutter.
- Hvis du har pacemaker og implanterede defibrillatorer skal du holde tilstrækkelig afstand til magneter.
- Hold magnetiske databærere (kreditkort, hukommelseskort osv.) og elektriske enheder (mobil, computer, skærme osv.) borte fra kraftige magnetfelter.

Fare for stød

- Træk altid stikket ud af stikkontakten ved driftsforstyrrelser, før hver rengøring eller hvis maskinen ikke anvendes. Træk i stikket og ikke i ledningen.
- Dyp aldrig maskinen i vand. Udsæt aldrig maskinen for regn eller anden form for fugtighed. Hvis maskinen alligevel skulle falde ned i vandet, skal du først trække stikket ud af stikkontakten og derefter tage maskinen op af vandet. Få derefter kontrollere maskinen af et godkendt servicested, før den atter tages i brug.
- Anvend ikke maskinen med fugtige hænder. Anvend den ikke, hvis det er fugtigt eller vådt, eller hvis du står på et fugtigt gulv. Anvend ikke maskinen udenfor.
- Stands straks brugen ved beskadigelse af produktdele, og kontakt ritter-kundeservice.
- Hvis netledningen beskadiges, skal den udskiftes af producenten, kundeservicen eller lignende, kvalificerede personer, så farer undgås.

Fare for kvæstelser

- Denne maskine må ikke anvendes uden skiveslæde eller sikkerhedsholder med mindre størrelsen eller formen på det, der skal skæres ikke muliggør brugen af disse.
- Før udskiftning af tilbehør eller ekstradele, der skal bevæges under driften, skal maskinen slukkes og frakobles.
- Rundkniven er meget skarp.
- Rør aldrig ved rundkniven under brugen!
- Sluk maskinen inden rengøringen, træk stikket ud af stikkontakten og drej justeringsknappen for skivetykkelse om på position "0".
- Rundkniven fortsætter med at køre en smule efter frakoblingen.

Klap billederne i den forreste og bageste bogryg ud.

Læs anvisningen omhyggeligt, inden maskinen tages i brug. Opbevar brugsanvisningen, og udlever den, hvis maskinen vidergives til en anden.

Alternativt er den aktuelle brugsanvisning til rådighed på www.ritterwerk.de.

FORMÅL

Multiskærermaskinen anvendes til at skære normale levnedsmidler i husholdningen.



Multiskærermaskinen er egnet til kontakt med levnedsmidler.

Ikke korrekt brug eller forkert betjening kan medføre alvorlige kvæstelser eller beskadigelse af maskinen. I det tilfælde bortfalder samtlige garanti- og ansvarskrav.

IBRUGTAGNING

Forberedelse

Tag maskinen forsigtigt ud af emballagen. Fjern alle emballagedele og opbevar disse sammen med resten af emballagen. Rengør maskinen, før den kommer i kontakt med levnedsmidler (se RENGØRING).

Opstilling af maskinen

- Stil maskinen på et jævnt, skridsikkert underlag i umiddelbar nærhed af stikkontakten.

A Tag efter hinanden sikkerhedsholderen (12) og tommelfingerbeskyttelsen (11) af maskinen, og træk opsamlingskålen (5) ud oppefra.

B Rul den nødvendige længde netledning (14) ud af ledningsrummet (7) under maskinen. Fastgør i den forbindelse netledningen i den dertil beregnede revne på maskinens bund.

C Drej skiveslæden (10) til arbejdsposition.

D Tryk tommelfingerbeskyttelsen med en smule kraft ind i skiveslædens åbninger og skub den til anslag i retning mod stoppladen (2), indtil den går tydeligt i hak.

E Sæt sikkerhedsholderen på tommelfingerbeskyttelsen.

- Sæt stikket i stikkontakten.

BRUG

Forberedelse

- Læg opsamlingskålen (5) på højre side af maskinen.

F Indstil den ønskede skivetykkelse med justeringsknappen for skivetykkelse (3).

Info:

Indstillingsskalaen for skivetykkelsen (4) er ingen millimeterskala.

Position "0" er af sikkerhedsmæssige årsager konstrueret som knivdæksel.

Lille til normal størrelse madvare

G Lås i givet fald skiveslæden (10) op, så denne kan bevæges. Til dette formål skubbes slædelåsen (9) mod venstre.

- Træk skiveslæden så langt ud af maskinen, at du kan placere madvarerne foran rundkniven (16).

H Læg madvarerne på skiveslæden. Tryk let mod stoppladen (2) med sikkerhedsholderen (12).

- Beskyt hænderne ved altid at anvende sikkerhedsholderen. Undtagelse: meget store madvarer.

Meget store madvarer

Info:

Anvend udelukkende nedenstående fremgangsmåde til skæring af meget store madvarer!

- Skub skiveslæden (10) ind i maskinen til anslag.

G Fastgør skiveslæden ved at skubbe slædelåsen (9) mod højre.

- Tag sikkerhedsholderen (12) af.

I Afmontering af tommelfingerbeskyttelsen (11):

- Skub tommelfingerbeskyttelsen mod højre indtil anslag.
- Træk tommelfingerbeskyttelsen med en smule kraft lodret opad ud af skiveslædens åbninger.

K Læg madvarerne på skiveslæden.

Skæring

L icaro⁷ / elexa⁷

Tilkobling af maskinen:

- Tryk med pege- og langfinger på tilkoblingssikringen (1a) og hold den nede.

- Tryk på tilkoblingsknappen med tommelfingeren (1b).

Der er to driftsmåder til rådighed:

- **Kortvarig drift:** Hold begge tilkoblingssystemets knapper nede. Rundkniven (16) kører, indtil tilkoblingsknappen slippes.

- **Permanent drift:** Slip først tilkoblingssikringen og derefter tilkoblingsknappen. Rundkniven kører, indtil der atter trykkes på tilkoblingssikringen.

M icaro⁵ / elexa⁵

- Tænd maskinen med kontakten (17). Der er to driftsmåder til rådighed:

Kortvarig drift (position II):

Rundkniven (16) kører, så længe kontakten holdes på denne position.

Permanent drift (position I):

Rundkniven kører, uden at kontakten holdes nede, indtil kontakten trykkes tilbage til position "0".

Info:

Anvend maskinen maksimalt 5 minutter i permanent drift.

- Mens maskinen kører, føres madvarerne med let tryk mod rundkniven.

- Når du er færdig med at skære, skal du vente, indtil rundkniven er standset helt.

- Drej justeringsknappen for skivetykkelse (3) om på position "0" efter brugen, så den skarpe rundkniv dækkes til og kvæstelser undgås.

RENGØRING

Forsigtig:

Sluk maskinen inden rengøringen, træk stikket ud af stikkontakten og drej justeringsknappen for skivetykkelse (3) om på position "0".

Rengør multiskæremaskinen regelmæssigt, så der ikke sætter sig fordærvelige rester fast. Også rundkniven skal rengøres regelmæssigt som beskrevet nedenfor, så den rustfri overflade bevares.

Info:

Levnedsmiddelrester kan efter et stykke tid angribe rundknivens materiale og medføre rustdannelse.

Forberedelse

- Tag sikkerhedsholderen (12) af.

I Afmontering af

tommelfingerbeskyttelsen (11):

- Skub tommelfingerbeskyttelsen mod højre indtil anslag.
- Træk tommelfingerbeskyttelsen med en smule kraft lodret opad ud af skiveslædens åbninger.

Afmontering af skiveslæden (10):

- **G** Lås i givet fald skiveslæden op ved at skubbe slædelåsen (9) mod venstre.

- Træk skiveslæden så langt ud af maskinen som muligt.

- **N** Tryk på låsefjederen (13) og træk skiveslæden helt ud af maskinen.

Afmontering af rundkniven (16):

O icaro⁷ / elexa⁷

- Klap knivlåsen (15) op, drej den i urets retning og tag den af.

P icaro⁵ / elexa⁵

- Placer en egnet mønt ved knivlåsen (15) og drej den i urets retning.
- Tag fat om rundkniven i midten og tag den af.

Efter hver skæring af madvarer

- Tør kabinettet samt alle fjernede dele inklusive rundkniven af med en fugtig klud.

Med jævne mellemrum

- Rengør alle fjernede dele inklusive rundkniven grundigt i varmt sæbevand (må ikke kommes i opvaskemaskinen).
- Rengør kabinettet bag kniven med en tør klud/pensel.

Info:

Anvend ikke skuremiddel, svampe med ru overflade eller hårde børster.

- Tør alle opvaskede dele af.
- Smør tandhjulet på rundkniven med lidt ritter-vedligeholdelsesfedt (eller som alternativ med en smule vaseline).
- Montér atter rundkniven.
- Skub skiveslæden tilbage i styringen.

VEDLIGEHODELSE

Multiskæremaskinen er vedligeholdelsesfri. Vi anbefaler dog, at skiveslæden med jævne mellemrum, smøres med en smule ritter-vedligeholdelsesfedt eller vaseline ved slædestyringen, så den fortsat kører let.

OPBEVARING

- Skub skiveslæden (10) ind i maskinen til anslag.

- **G** Fastgør skiveslæden ved at skubbe slædelåsen (9) mod højre.

- Tag sikkerhedsholderen (12) af.

I Afmontering af

tommelfingerbeskyttelsen (11):

- Skub tommelfingerbeskyttelsen mod højre indtil anslag.
- Træk tommelfingerbeskyttelsen med en smule kraft lodret opad ud af skiveslædens åbninger.

• **Kontroller, at justeringsknappen for skivetykkelse (3) står på position "0", ellers kan maskinen af sikkerhedsmæssige årsager ikke klappes ind.**

- **Q** Tryk på klapsikringen (6) og drej maskinen, indtil skiveslæden sidder helt ind til stoppladen (2).

RS Opbevaring af enkeltdele:

- Skub opsamlingseskålen (5) ind i den dertil beregnede holder på undersiden af skiveslæden.

Info:

Opsamlingseskålen kan også opbevares på undersiden af skiveslæden, når maskinen er klappet op.

- Sæt tommelfingerbeskyttelsen med de to magneter på fastgørelsesshovederne bag stoppladen.
- Sæt sikkerhedsholderen foroven på maskinen.

BORTSKAFFELSE AF AFFALD FRA ELEKTRISK OG ELEKTRONISK UDSTYR



Dette symbol gør opmærksom på, at dette produkt ikke må bortskaffes sammen med usorteret husholdningsaffald. Der findes et separat (gratis) system til indsamling og returnering af affald fra elektrisk og elektronisk udstyr. For yderligere informationer kan du kontakte kommunalforvaltningen eller den forretning, hvor du har købt produktet. Når du sikrer, at dette produkt bortskaffes korrekt, bidrager du til at undgå mulige negative følger for miljøet og menneskers helbred samt opretholdelse af de naturlige ressourcer.

REACH-FORORDNING

Se www.ritterwerk.de

SPECIALTILBEHØR

Specielt til kød, pølse- og skinkepålæg leveres en rundkniv uden tænder.

Til vedligeholdelse af multiskæremaskinen (eftersmøring) kan vi levere det originale ritter-vedligeholdelsesfedt.

SERVICE, REPARATIONER OG RESERVEDELE

Ved service, reparationer og reservedele kontaktes den lokale kundeservice!

Se www.ritterwerk.de

TEKNISKE DATA

Maskinen er i overensstemmelse med CE-forskrifterne.

Netspænding/effektforbrug: se typeskiltet på undersiden af maskinen

Skivetykkelse:

0 mm til ca. 14 mm

GARANTIERKLÆRING

Vi giver 2 års producentgaranti på denne multiskæremaskine, regnet fra købsdato og iht. angivelserne fra EU-garantidirektiverne. Dine lovbestemte garantikrav iht. § 437 ff. BGB (lovbog for tysk civillovgivning) påvirkes ikke af denne forskrift. Producentgarantien gælder for alle maskiner, der er solgt inden for den Europæiske Union. Du kan se garantibetingelserne på www.ritterwerk.de/warranty. Ved garantikrav eller i forbindelse med kundetjenesteydelser skal multiskæremaskinen altid sendes til den nationale kundeservice.

SYMBOLFORKLARING

Symbol	Forklaring
	CE-mærkning: Produktet er i overensstemmelse med de gældende EU-krav.
	Produktet blev bragt i handlen efter den 13. august 2005. Det må ikke bortskaffes sammen med det normale husholdningsaffald. Den overstregede affaldsbeholder symboliserer, at der kræves affaldssortering.
	Egnet til kontakt med levnedsmidler
	Apparat i beskyttelsesklasse II

NORMAS GENERALES DE SEGURIDAD

Para evitar lesiones o el deterioro del aparato es imprescindible el cumplimiento estricto de las siguientes normas de seguridad:

- Utilice la cortadora universal sólo con fines domésticos y no industriales.
- No coloque nunca el aparato en superficies calientes o cerca de llamas vivas.
- Utilice exclusivamente los accesorios suministrados con el aparato.
- Utilice exclusivamente cables de prolongación permitidos.
- No doble el cable de red. No enrolle el cable alrededor del aparato.
- Tienda el cable de red de tal manera que no esté en contacto con objetos muy calientes o con bordes afilados.
- No trabaje con el aparato hasta que esté colocado de forma segura.
- El aparato también puede ser utilizado por personas con disminución de sus facultades físicas, sensoriales o psíquicas o por personas inexpertas siempre y cuando lo hagan bajo supervisión o se les haya

instruido sobre la manipulación segura del aparato y sobre sus posibles riesgos.

- Impida que los niños jueguen con el aparato.
- Desconecte siempre el aparato de la red eléctrica cuando no esté vigilado, antes de montarlo y desmontarlo y antes de limpiarlo.
- Este aparato no puede ser utilizado por niños. Mantenga fuera del alcance de los niños el aparato y su cable de conexión.
- Conecte el aparato sólo a fuentes de tensión alterna compatibles con los datos especificados en la placa de identificación.
- Vigile el aparato en todo momento cuando esté funcionando.
- No corte alimentos congelados, alimentos calientes, huesos, frutas de hueso o carozo, redondos de carne con malla o alimentos envasados.
- No deje nunca que el aparato funcione ininterrumpidamente durante más de 5 minutos.
- Si usted lleva un marcapasos o un desfibrilador implantado mantenga una distancia prudencial con los imanes.

- Mantenga los soportes de datos magnéticos (tarjetas de crédito, tarjetas de memoria, etc.) y los dispositivos electrónicos (teléfono móvil, ordenador, pantallas, etc.) alejados de campos magnéticos potentes.

Peligro de electrocución

- Desenchufe siempre el aparato de la toma de corriente en caso de fallos en el funcionamiento, antes de la limpieza y cuando el aparato no esté en uso. Para ello tire del cuerpo del enchufe, no del cable.
- No sumerja nunca el aparato en agua. No exponga nunca el aparato a la acción de la lluvia o de la humedad. Si el aparato hubiera caído al agua, primero desenchúfelo de la toma de corriente y después sáquelo del agua. Antes de volver a poner en funcionamiento el aparato, asegúrese de que lo revisa un servicio técnico autorizado.
- No utilice el aparato con las manos húmedas. No lo utilice si está húmedo o mojado, o bien si usted se encuentra en un suelo húmedo. No utilice el aparato al aire libre.
- En caso de desperfecto o avería en alguna pieza del aparato,

desconéctelo inmediatamente y póngase en contacto con el servicio técnico de ritter.

- En caso de que se dañe el cable de red, deberá reemplazarlo el fabricante, su servicio técnico o una persona debidamente cualificada para evitar riesgos.

Riesgo de lesiones

- Este aparato no debe utilizarse sin el carro para el producto o el sujetarrestos, a no ser que el tamaño y la forma del producto no permitan su uso.
- El aparato debe apagarse y desconectarse de la red eléctrica antes de sustituir los accesorios o las piezas complementarias que se mueven durante el funcionamiento.
- La cuchilla circular está muy afilada.
- En ningún caso toque la cuchilla circular.
- Desconecte el aparato antes de limpiarlo, saque el enchufe de la toma de corriente y gire el regulador del grosor de corte hasta la posición "0".
- La cuchilla circular continúa funcionando durante un corto espacio de tiempo después de la desconexión.

Despliegue los gráficos de la cubierta anterior y posterior.

Lea atentamente las instrucciones antes de poner en marcha el aparato. Conserve las instrucciones de uso y adjúntelas cuando entregue el aparato a una tercera persona.

La versión actualizada de las instrucciones de uso se encuentra disponible en www.ritterwerk.de.

FIN PREVISTO

La cortadora universal sirve para cortar alimentos comunes.



Esta cortadora universal es apta para el contacto con alimentos.

Un uso distinto del previsto o una utilización incorrecta puede provocar lesiones graves o daños en el aparato. Además, anula cualquier derecho de garantía y de reclamación de responsabilidad.

PUESTA EN MARCHA

Preparación

Saque con cuidado el aparato del embalaje. Retire todos los elementos del embalaje y guárdelos junto con éste. Limpie el aparato antes de que entre en contacto con alimentos (ver LIMPIEZA).

Colocación del aparato

• Coloque el aparato en una superficie plana, antideslizante y cercana a una toma de corriente.

A Retire el sujetarrestos (12) seguido del protector de pulgar (11) del aparato y extraiga la bandeja de recepción (5) tirando hacia arriba.

B Extraiga la longitud necesaria del cable de red (14) del compartimento del cable (7) situado bajo el aparato. Fije al mismo tiempo el cable de red en la ranura del fondo de la carcasa prevista para tal fin.

C Coloque el carro para el producto (10) en la posición de trabajo.

D Coloque a presión el protector de pulgar en los orificios del carro para el producto y deslícelo hasta el tope hacia la placa de tope (2) b hasta que encaje de forma perceptible.

E Encaje el sujetarrestos en el protector de pulgar.

- Enchufe el aparato.

MODO DE USO

Preparación

• Coloque la bandeja de recepción (5) en el lado izquierdo del aparato.

F Ajuste el grosor de corte deseado con el regulador (3) del grosor de corte.

Nota:

La escala de ajuste del grosor de corte (4) no está en milímetros. Por motivos de seguridad, en la posición "0" el filo de la cuchilla se encuentra tapado por la placa de tope.

Piezas de producto de tamaño reducido a normal

G Si es necesario desbloquee el carro para el producto (10) para poder moverlo. Desplace el bloqueo del carro (9) hacia la izquierda.

• Extraiga el carro para el producto del aparato lo necesario para poder colocar el producto frente a la cuchilla circular (16).

H Coloque el producto para cortar en el carro del producto. Presione ligeramente el producto con el sujetarrestos (12) contra la placa de tope (2).

• Proteja sus manos utilizando el sujetarrestos. Excepción: el producto que se va a cortar es excesivamente grande.

Piezas de producto de gran tamaño

Nota:

Atención: siga estos pasos sólo cuando vaya a cortar piezas de producto de gran tamaño (!)

• Deslice el carro para el producto (10) hasta el tope en el aparato.

G Inmovilice el carro para el producto desplazando el bloqueo del carro (9) hacia la derecha.

• Retire el sujetarrestos (12).

I Retire el protector de pulgar (11):

• Deslice el protector de pulgar hacia la derecha hasta el tope.

• Extraiga el protector de pulgar de los orificios del carro para el producto aplicando algo de fuerza para vencer la resistencia.

K Coloque el producto para cortar en el carro del producto.

Cortar

L icar^o / ele^x

Encienda el aparato:

• Con el dedo índice o corazón, pulse el seguro de marcha (1a) y manténgalo pulsado.

• Con el pulgar, pulse el botón de marcha (1b).

Se puede elegir entre dos modos de funcionamiento:

• **Funcionamiento breve:** mantenga pulsados los dos botones de marcha. La cuchilla de corte circular (16) sigue funcionando hasta que deje de pulsar el botón de marcha.

• **Funcionamiento continuo:** deje de pulsar primero el seguro de marcha y después el botón de marcha. La cuchilla circular funciona hasta que vuelva a pulsar el seguro de marcha.

M icaro⁵ / elexa⁵

• Encienda el aparato utilizando el interruptor de encendido (17). Se puede elegir entre dos modos de funcionamiento:

Funcionamiento breve

(Posición II): La cuchilla circular (16) permanece en marcha mientras el interruptor de encendido se mantenga presionado en esta posición.

Funcionamiento continuo

(Posición I): La cuchilla circular permanece en marcha sin que el interruptor se mantenga presionado hasta que mueva el interruptor a la posición "0".

Nota:

Utilice el aparato un máximo de 5 minutos en funcionamiento continuo.

- Con el aparato en marcha, desplace el producto que se va a cortar empujándolo suavemente contra la cuchilla circular.
- Una vez terminado el proceso de corte, espere hasta que la cuchilla circular se haya detenido por completo.
- Después de cada uso ponga en el regulador del grosor de corte (3) en la posición "0" para que el filo de la cuchilla circular quede tapado y evitar así lesiones.

LIMPIEZA**Atención:**

Desconecte el aparato antes de limpiarlo, saque el enchufe de la toma de corriente y gire el regulador del grosor de corte (3) hasta la posición "0".

Limpie la cortadora multiuso frecuentemente para evitar la acumulación de restos de alimentos perecederos. Limpie también la cuchilla circular con frecuencia y tal y como se indica a continuación para conservar la superficie inoxidable en buen estado.

Nota:

Los restos de alimentos pueden llegar a atacar el material de la cuchilla circular al cabo del tiempo y favorecer la oxidación.

Preparación

- Retire el sujetarrestos (12).

L Retire el protector de pulgar (11):

- Deslice el protector de pulgar hacia la derecha hasta el tope.
- Extraiga el protector de pulgar de los orificios del carro para el producto aplicando algo de fuerza para vencer la resistencia.

Retire el carro del producto (10):

G Si es necesario desbloquee el carro para el producto desplazando el bloqueo del carro (9) hacia la izquierda.

- Extraiga todo lo que pueda el carro para el producto del aparato.

N Pulse el muelle de enclavamiento (13) y extraiga por completo el carro para el producto.

Desmonte la cuchilla circular (16):

O icaro⁷ / elexa⁷

- Abra el cierre de la cuchilla (15), gírelo en el sentido de las agujas del reloj y extráigalo.

P icaro⁵ / elexa⁵

- Coloque una moneda del tamaño adecuado en el cierre de la cuchilla (15) y gírela en el sentido de las agujas del reloj.
- Sujete la cuchilla circular por el centro de giro y extráigala.

Después de cada operación de corte

- Limpie la carcasa y todas las piezas extraídas, incluida la cuchilla circular, con un paño húmedo.

De vez en cuando

- Lave a fondo todas las piezas extraídas, incluida la cuchilla circular, con agua corriente caliente (no en el lavavajillas).
- Limpie la carcasa detrás de la cuchilla con un paño seco o con un pincel.

Nota:

No utilice ningún limpiador abrasivo, esponjas con superficie áspera o cepillos duros.

- Seque todas las piezas después de aclararlas.
- Engrase la rueda dentada situada junto a la cuchilla circular con un poco de grasa de mantenimiento ritter (o con un poco de vaselina).
- Vuelva a montar la cuchilla circular.
- Vuelva a insertar el carro para el producto en la guía.

MANTENIMIENTO

La cortadora universal no precisa mantenimiento. Sin embargo, le recomendamos aplicar de vez en cuando un poco de grasa de mantenimiento ritter o de vaselina en la guía del carro para el producto para que la marcha sea más suave.

ALMACENAMIENTO

- Deslice el carro para el producto (10) hasta el tope en el aparato.

G Inmovilice el carro para el producto desplazando el bloqueo del carro (9) hacia la derecha.

- Retire el sujetarrestos (12).

L Retire el protector de pulgar (11):

- Deslice el protector de pulgar hacia la derecha hasta el tope.

• Extraiga el protector de pulgar de los orificios del carro para el producto aplicando algo de fuerza para vencer la resistencia.

• **Asegúrese de que el regulador del grosor de corte (3) se encuentra en la posición "0". De lo contrario, el aparato no se podrá plegar por razones de seguridad.**

Q Pulse el seguro antipegado (6) y bascule el aparato hasta que el carro para el producto se apoye completamente sobre la placa de tope (2).

RS Guarde los componentes:

• Deslice la bandeja de recepción (5) en el soporte al efecto de la parte inferior del carro para el producto.

Nota:

La bandeja de recepción puede guardarse también en la parte inferior del carro para el producto cuando el aparato está desplegado.

• Encaje el protector del pulgar con los dos imanes en los puntos de fijación detrás de la placa de tope.

• Encaje el sujetarrestos en la parte superior del aparato.

ELIMINACIÓN DE RESIDUOS DE APARATOS ELÉCTRICOS Y ELECTRÓNICOS (RAEE)



Este símbolo indica que este producto no debe eliminarse con los residuos municipales no clasificados. Existe un sistema específico (gratuito) para la recogida y devolución de los RAEE. Para más información, póngase en contacto con su ayuntamiento o con la tienda donde compró el producto. Asegurándose de que este producto se desecha correctamente ayudará a prevenir posibles consecuencias negativas para el medio ambiente y la salud humana y contribuirá a conservar los recursos naturales.

REGLAMENTO REACH

Visite www.ritterwerk.de

ACCESORIOS ESPECIALES

Disponemos de una cuchilla circular no dentada especial para cortar carne, jamón y embutidos.

Tiene a su disposición la grasa de mantenimiento original ritter para el mantenimiento de la cortadora universal (engrase).

SERVICIO TÉCNICO, REPARACIONES Y PIEZAS DE REPUESTO

Para el servicio técnico, las reparaciones y las piezas de repuesto póngase en contacto con el servicio técnico local.

Visite www.ritterwerk.de

DATOS TÉCNICOS

El aparato cumple con las normas CE.

Tensión de red / Consumo de potencia: ver placa de identificación en la parte inferior del aparato

Grosor de corte:

0 mm hasta unos 14 mm

GARANTÍA

Esta cortadora multiuso ritter tiene una garantía de fabricante de 2 años de duración a partir de la fecha de compra y conforme a lo dispuesto en las directivas comunitarias sobre garantías comerciales. Sus derechos legales de reclamación de garantía en virtud del artículo 437 y siguientes del BGB (Código Civil Alemán) no se verán afectados por esta regulación. La garantía del fabricante es válida para todos los aparatos vendidos dentro de la Unión Europea. Puede consultar las condiciones de garantía en www.ritterwerk.de/warranty. En caso de reclamación de la garantía o para la prestación de servicios posventa, la cortadora multiuso debe enviarse siempre al servicio técnico del país.

EXPLICACIÓN DE LOS SÍMBOLOS

Símbolo	Explicación
	Marcado CE: Este producto es conforme con los requisitos actuales de la unión Europea.
	Este producto se ha comercializado después del 13 de agosto de 2005. No se puede desechar con la basura doméstica. El símbolo del contenedor de basura tachado indica la necesidad de una recogida selectiva.
	Apto para el contacto con alimentos
	Dispositivo con clase de protección II

YLEISIÄ TURVALLISUUSOHJEITA

Noudata ehdottomasti seuraavia turvallisuusohjeita loukkaantumisen ja laitteen vaurioitumisen välttämiseksi:

- Käytä viipalointikonetta vain kotitalouksissa; sitä ei ole tarkoitettu ammattikäyttöön.
- Älä koskaan aseta laitetta kuumille pinnoille tai avotulen lähelle.
- Käytä ainoastaan mukana toimitettuja lisävarusteita.
- Käytä ainoastaan asianmukaisia jatkojohtoja.
- Älä taita verkkovirtajohtoa. Älä keräi verkkovirtajohtoa laitteen ympärille.
- Varmista, ettei verkkovirtajohto tule kosketuksiin terävien kulmien tai kuumien pintojen kanssa.
- Ota laite käyttöön vasta sitten, kun se on asetettu tukevalle alustalle.
- Laite soveltuu myös sellaisten henkilöiden käyttöön, joilla on fyysisiä, henkisiä tai aistirajoituksia tai jotka ovat kokemattomia, jos käyttöä valvotaan tai jos tällaisia henkilöitä on opastettu laitteen turvallisessa käytössä ja he myös ymmärtävät käyttöön liittyvät vaarat.
- Lapset eivät saa leikkiä laitteella.
- Laite on irrotettava aina sähköverkosta, kun sitä ei valvota tai kun se aiotaan koota, purkaa tai puhdistaa.
- Lapset eivät saa käyttää tätä laitetta. Pidä laite ja sen liitäntäjohto lasten ulottumattomissa.
- Liitä laite ainoastaan asianmukaiseen vaihtovirtalähteeseen, joka vastaa tyyppikilven tietoja.
- Älä jätä laitetta ilman valvontaa käytön aikana.
- Älä leikkaa laitteella pakasteita, kuumia elintarvikkeita, luita, suuria ja kovia siemeniä sisältäviä elintarvikkeita, verkkoon käärittyjä paisteja tai pakattuja elintarvikkeita!
- Älä koskaan anna laitteen käydä tauotta yli 5 minuuttia.
- Jos sinulla on sydämentahdistin tai implantoitu sydäniskuri, pidä riittävä etäisyys magneetteihin.
- Pidä magneettiset tietovälineet (luottokortit, muistikortit jne.) ja elektroniset laitteet (matkapuhelimet, tietokoneet, monitorit jne.) loitolla voimakkaista magneettikentistä.

Sähköiskun vaara

- Irrota verkkovirtapistoke aina pistorasiasta, jos ilmenee toimintahäiriö, ja myös aina ennen puhdistusta tai kun laitetta ei käytetä. Irrota vetämällä suoraan pistokkeesta; älä vedä johdosta.
- Älä koskaan upota laitetta veteen. Älä koskaan altista laitetta sateelle tai muulle kosteudelle. Jos laite putoaa veteen, irrota pistoke pistorasiasta, ennen kuin nostat laitteen vedestä. Anna valtuutetun huoltopisteen tarkastaa laite, ennen kuin otat sen uudelleen käyttöön.
- Älä käytä laitetta kostein käsin. Älä käytä laitetta, jos se on märkä tai kostea tai jos seisot kostealla lattialla. Älä käytä laitetta ulkotiloissa.
- Jos havaitset vaurioita laitteen osissa, lopeta käyttö välittömästi ja ota yhteyttä ritter-yhtiön asiakaspalveluun.
- Jos verkkovirtajohto vaurioituu, valmistajan tai valmistajan asiakaspalvelun tai vastaavan pätevän henkilön on vaihdettava se, jotta vältetään vaaratilanteet.

Loukkaantumisvaara

- Tätä laitetta ei saa käyttää ilman leikkuukelkkaa tai leikkuutukea, ellei leikattava tuote ole kooltaan ja muodoltaan sellainen, ettei niiden käyttö ole mahdollista.
- Ennen kuin vaihdat lisävarusteita tai lisäosia, jotka liikkuvat käytön aikana, laite on kytkettävä pois päältä ja irrotettava sähköverkosta.
- Pyöröterä on erittäin terävä.
- Älä missään tapauksessa koske pyöröterään laitteen käytön aikana!
- Ennen kuin puhdistat laitetta, kytke se pois päältä, irrota pistoke pistorasiasta ja käännä leikkauspaksuuden säädin nolla-asentoon.
- Pyöröterä jatkaa pyörimistä jonkin aikaa sammutuksen jälkeen.

Taita etu- ja takaliepeen kuvat esiin.

Lue käyttöohje huolellisesti läpi ennen laitteen käyttöönottoa. Säilytä käyttöohje ja luovuta se aina laitteen mukana.

Ajantasainen käyttöohje on saatavana myös osoitteesta www.ritterwerk.de.

KÄYTTÖTARKOITUS

Viipalointikone on tarkoitettu tavanomaisten elintarvikkeiden leikkaamiseen.



Viipalointikone soveltuu elintarvikkeiden käsittelyyn.

Käyttötarkoituksesta poikkeava käyttö tai väärä käytötapa voi aiheuttaa vakavan loukkaantumisen tai laitteen vaurioitumisen. Tällöin kaikki takuu- ja vastuuvuotteet raukeavat.

KÄYTTÖÖNOTTO

Valmistelu

Ota laite varovasti esiin pakkauksesta. Poista kaikki pakkausmateriaalit ja säilytä niitä yhdessä pakkauksen kanssa. Puhdista laite, ennen kuin sillä käsitellään elintarvikkeita (katso kohta PUHDISTUS).

Laitteen sijoittaminen

- Aseta laite tasaiselle, liukumattomalle alustalle pistorasian läheisyyteen.

A Poista laitteesta ensin leikkuutuki (12) ja sitten sormisuoja (11), ja ota sen jälkeen viipaleiden keruualusta (5) pois vetämällä sitä ylöspäin.

B Keri auki tarvittava pituus verkkovirtajohtoa (14) laitteen alla olevasta johtolokerosta (7). Kiinnitä verkkovirtajohto sille tarkoitettuun loveen kotelon pohjassa.

C Taita leikkuukelkka (10) työasentoon.

D Paina sormisuoja hieman voimaa käyttäen leikkuukelkassa oleviin aukkoihin, ja työnnä se sitten ääriasentoonsa rajoitinlevyä (2) kohti niin, että se naksahuttaa selvästi paikalleen.

E Aseta leikkuutuki sormisuojaan.

- Liitä sitten pistoke pistorasiaan.

KÄYTTÖ

Valmistelu

- Aseta viipaleiden keruualusta (5) laitteen vasemmalle puolelle.

F Aseta haluamasi leikkauspakkuus säätimellä (3).

Huom.:

Leikkauspakkuuden säätöasteikko (4) ei ole millimetriasteikko. Nolla-asento on turvallisuussyistä säädetty terän suoja-asennoksi.

Pienet ja normaalikokoiset tuotteet

G Vapauta tarvittaessa leikkuukelkan (10) lukitus, jotta sitä voidaan liikuttaa. Lukitus vapautetaan siirtämällä kelkan lukitsin (9) vasemmalle.

- Vedä leikkuukelkkaa laitteesta sen verran ulospäin, että saat asetettua leikattavan tuotteen pyöröterän (16) eteen.

H Aseta leikattava tuote leikkuukelkkaan. Paina tuotetta leikkuutuella (12) kevyesti rajoitinlevyä (2) vasten.

- Suojaa käsiäsi käyttämällä aina leikkuutukea. Poikkeus: ylisuuret tuotteet.

Ylisuuret tuotteet

Huom.:

Noudata seuraavia ohjeita vain leikatessasi ylisuuria tuotteita!

- Työnnä leikkuukelkka (10) ääriasentoonsa asti laitteessa.

G Lukitse leikkuukelkka siirtämällä kelkan lukitsin (9) oikealle.

- Irrota leikkuutuki (12).

I Poista sormisuoja (11):

- Työnnä sormisuoja oikealle ääriasentoonsa asti.
- Vedä sormisuoja hieman voimaa käyttäen suoraan ylöspäin niin, että se irtoaa leikkuukelkassa olevista aukoista.

K Aseta leikattava tuote leikkuukelkkaan.

Leikkaaminen

L icaro⁷ / elexa⁷

Käynnistä laite:

- Paina etu- tai keskisormella varmistinpainiketta (1a) ja pidä se painettuna.

- Paina peukalolla käynnistyspainiketta (1b).

Käytettävissä on kaksi toimintatilaa:

- **Lyhyt käyttö:** Pidä kumppaakin käynnistysjärjestelmän painiketta painettuna. Pyöröterä (16) pyörii, kunnes vapautat käynnistyspainikkeen.

- **Jatkuva käyttö:** Vapauta ensin varmistinpainike ja sitten käynnistyspainike. Pyöröterä pyörii, kunnes painat varmistinpainiketta uudelleen.

M icaro⁸ / elexa⁸

- Käynnistä laite käynnistyskytkimellä (17). Käytettävissä on kaksi toimintatilaa:

Lyhyt käyttö (asento II):

Pyöröterä (16) pyörii niin kauan kuin käynnistyskytkintä pidetään tässä asennossa.

Jatkuva käyttö (asento I):

Pyöröterä pyörii ilman, että käynnistyskytkintä pidetään painettuna, kunnes kytkin painetaan takaisin 0-asentoon.

Huom.:

Käytä laitetta korkeintaan 5 minuuttia jatkuvassa käyttötilassa.

- Kun laite on käynnissä, työnnä leikattavaa tuotetta kevyesti pyöröterää vasten.
- Kun lopetat leikkaamisen, odota, että pyöröterä pysähtyy täysin.
- Käännä jokaisen käyttökerän jälkeen leikkauspaksuuden säädin (3) nolla-asentoon terävän pyöröterän suojaamiseksi ja loukkaantumisten välttämiseksi.

PUHDISTUS

Huomio:

Ennen kuin puhdistat laitetta, kytke se pois päältä, irrota pistoke pistorasiasta ja käännä leikkauspaksuuden säädin (3) nolla-asentoon.

Jotta viipalointikoneeseen ei jää pilaantuvia leikkuutähteitä, puhdistaa laite säännöllisesti. Myös pyöröterä on puhdistettava säännöllisesti seuraavien ohjeiden mukaisesti, jotta ruostumaton pinta pysyy hyvässä kunnossa.

Huom.:
Elintarvikkeiden leikkuutähteet voivat ajan myötä syövyttää pyöröterän pintaa ja johtaa ruostumiseen.

Valmistelu

- Irrota leikkuutuki (12).

I Poista sormisuoja (11):

- Työnnä sormisuoja oikealle ääriasentoonsa asti.
- Vedä sormisuoja hieman voimaa käyttäen suoraan ylöspäin niin, että se irtoaa leikkuukelkassa olevista aukoista.

Irrota leikkuukelkka (10):

G Vapauta leikkuukelkka tarvittaessa siirtämällä kelkan lukitsin (9) vasemmalle.

- Vedä leikkuukelkka laitteesta mahdollisimman kauas ulospäin.

N Paina lukitsinjousta (13) ja vedä leikkuukelkka kokonaan irti laitteesta.

Irrota pyöröterä (16):

O icaro⁷ / elexa⁷

- Taita terän lukitsin (15) esiin, kierrä myötäpäivään ja poista lukitsin.

P icaro⁵ / elexa⁵

- Aseta sopiva kolikko terän lukitsimeen (15) ja kierrä sitä myötäpäivään.
- Tartu pyöröterän keskiöön ja ota terä pois.

Jokaisen käyttökerran jälkeen

- Pyyhi kotelo ja kaikki irrotetut osat, mukaan lukien pyöröterä, kostealla liinalla.

Silloin tällöin

- Puhdista kaikki irrotetut osat, mukaan lukien pyöröterä, perusteellisesti lämpimässä tiskivedessä (ei astianpesukoneessa).
- Puhdista kotelo terän takapuolelta kivulla pyyhkeellä/siveltimellä.

Huom.:

Älä käytä hankaavia aineita, karkeita pesusieniä tai kovia harjoja.

- Kuivaa kaikki pestyt osat.
- Voitele pyöröterän hammaspyörä kevyesti ritser-huoltorasvalla (tai vaihtoehtoisesti vaseliinilla).
- Asenna pyöröterä takaisin paikalleen.
- Työnnä leikkuukelkka takaisin ohjainkiskoonsa.

HUOLTO

Viipalointikone on huolloton. Suosittelemme kuitenkin voitelemaan leikkuukelkan ohjainkiskon silloin tällöin kevyesti ritser-huoltorasvalla tai vaseliinilla, jotta se liukuu vaivattomasti.

SÄILYTYS

- Työnnä leikkuukelkka (10) ääriasentoonsa asti laitteessa.

G Lukitse leikkuukelkka siirtämällä kelkan lukitsin (9) oikealle.

- Irrota leikkuutuki (12).

I Poista sormisuoja (11):

- Työnnä sormisuoja oikealle ääriasentoonsa asti.
- Vedä sormisuoja hieman voimaa käyttäen suoraan ylöspäin niin, että se irtoaa leikkuukelkassa olevista aukoista.

• Varmista, että leikkauspaksuuden säädin (3) on nolla-asennossa, sillä muuten turvamekanismi estää laitteen kokoon taittamisen.

Q Paina taittomekanismin turvasalpa (6) ja taita laite täysin kiinni rajoitinlevyyn (2).

RS Osien säilytyspaikat:

- Työnnä viipaleiden keruualusta (5) leikkuukelkan alapuolella olevaan pidikkeeseen.

Huom.:

Keruualustaa voidaan säilyttää leikkuukelkan alapuolella myös silloin, kun laite on taitettu auki.

- Aseta sormisuoja rajoitinlevyn takana oleviin kiinnikkeisiin (kiinnitys kahdella magneetilla).
- Aseta leikkuutuki laitteen päälle.

SÄHKÖ- JA ELEKTRO- NIKKALAITEROMUN HÄVITTÄMINEN



Tämä symboli tarkoittaa, että tuotetta ei saa hävittää lajittelemattoman yhdyskuntajätteen

mukana. Sähkö- ja elektroniikkalaiteromua varten on erillinen (maksuton) keräys- ja palautusjärjestelmä. Kysy lisätietoja paikallisviranomaisilta tai liikkeestä, josta ostit tuotteen. Huolehdimalla tämän tuotteen asianmukaisesta hävittämisestä autat ehkäisemään mahdollisia haitallisia ympäristö- ja terveysvaikutuksia sekä säästämään luonnonvaroja.

REACH-ASETUS

Katso lisätietoja osoitteesta www.ritterwerk.de.

ERIKOISLISÄVARUSTEET

Eryteisesti liha-, makkara- ja kinkkuleikkeleitä varten on saatavana hampaaton pyöröterä.

Viipalointikoneen huoltoa (voitelua) varten on saatavana alkupeleistä ritter-huoltorasvaa.

HUOLTO, KORJAUKSET JA VARAOSAT

Ota yhteyttä paikalliseen asiakaspalveluun huolto-, korjaus- ja varaosa-asioissa.

Katso lisätietoja osoitteesta www.ritterwerk.de.

TEKNISET TIEDOT

Laite on CE-määräysten mukainen.

Verkköjännite/tehonkulutus: katso laitteen alapuolella oleva tyyppikilpi.

Leikkauspaksuus:
0 mm – n. 14 mm

TAKUUEHDOT

Myönämme tälle ritter-viipalointikoneelle kahden (2) vuoden valmistajatakuun, joka alkaa ostopäivästä ja on EU-määräysten mukainen. Lakisääteiset takuuoikeudet pätevät näistä ehdoista riippumatta, esim. § 437 ff. BGB (Saksan siviilioikeuslakikirja). Valmistajatakuu on voimassa kaikille Euroopan unionin alueella myydyille laitteille. Takuuehdot ovat nähtävissä osoitteessa www.ritterwerk.de/warranty. Takuuvaatimusta tai asiakaspalvelua varten viipalointikone on aina toimitettava maakohtaiseen asiakaspalvelupisteeseen.

MERKKIEN SELITYS

Symboli	Selitys
	CE-merkintä: tuote on Euroopan unionissa sovellettavien vaatimusten mukainen.
	Tuote on saatettu markkinoille 13. elokuuta 2005 jälkeen. Sitä ei saa hävittää tavallisen talousjätteen mukana. Ylirasittua jäteastiaa esittävä symboli tarkoittaa, että laite on kerättävä erikseen muusta jätteestä.
	Soveltuu elintarvikekäyttöön.
	Suojausluokan II laite

OPĆE SIGURNOSNE UPUTE

Kako bi se izbjegle ozljede ili oštećenja uređaja, svakako se pridržavajte sljedećih sigurnosnih uputa:

- Višenamjenski rezač upotrebjavajte isključivo u kućanstvu, nikako u industrijske svrhe.
- Uređaj nikada ne stavljajte na vruću površinu ni blizu otvorenog plamena.
- Upotrebjavajte isključivo pribor koji je priložen u isporuci.
- Upotrebjavajte isključivo propisane produžne kabele.
- Ne savijajte kabel za napajanje. Ne namatajte kabel oko uređaja.
- Kabel za napajanje postavite tako da ne dolazi u kontakt s vrućim predmetima ili predmetima oštih rubova.
- Započnite s radom uređaja tek nakon što ste ga sigurno postavili.
- Uređajem se mogu služiti osobe smanjenih fizičkih, senzornih ili mentalnih sposobnosti ili osobe s nedostatnim iskustvom i/ili znanjem, pod uvjetom da su pod nadzorom ili su prethodno informirane o sigurnoj uporabi uređaja i pritom razumiju opasnosti koje proizlaze iz uporabe uređaja.

- Djeca se ne smiju igrati uređajem.
- Uređaj se uvijek mora odvojiti od naponske mreže kada nije pod nadzorom te prije sastavljanja, rasklapanja i čišćenja uređaja.
- Djeca ne smiju upotrebljavati ovaj uređaj. Uređaj i njegove priključne vodove treba držati podalje od djece.
- Uređaj se priključuje isključivo na odgovarajući izvor izmjeničnog napona prema podacima na tipskoj pločici.
- Nipošto ne ostavljajte uređaj bez nadzora dok radi.
- Na uređaju ne režite duboko zamrznutu hranu, vruće namirnice, kosti, namirnice koje sadržavaju veće koštice, pečene u mrežici ili zapakirane namirnice!
- Ne ostavljate uređaj da radi dulje od 5 minuta bez prekida.
- Kao korisnik srčanog stimulatora i implantiranog defibrilatora uvijek budite na dovoljnoj udaljenosti od magneta.
- Magnetne nosače podataka (kreditne kartice, memorijske kartice itd.) i elektroničke uređaje (mobitel, računalo, monitore itd.) držite dalje od jakih magnetskih polja.

Opasnost od strujnog udara

- U slučaju smetnji pri radu uređaja, prije svakog čišćenja te kada uređaj nije u uporabi, uvijek izvucite mrežni utikač iz utičnice. Pritom vucite za utikač, nikada za kabel.
- Uređaj nikada ne uranjajte u vodu. Nemojte izlagati uređaj kiši ili vlazi. Ako uređaj ipak slučajno padne u vodu, prvo izvucite mrežni utikač iz utičnice, a tek potom izvadite uređaj iz vode. Nakon toga uređaj odnesite na provjeru u ovlaštenu servis prije ponovnog stavljanja u uporabu.
- Nemojte se služiti uređajem ako su vam ruke mokre. Ne upotrebljavajte uređaj ako je vlažan ili moker ili ako stojite na vlažnom podu. Uređaj ne puštajte u rad na otvorenom prostoru.
- U slučaju oštećenja dijelova opreme odmah zaustavite rad i obratite se službi podrške kupcima tvrtke ritter.
- Ako dođe do oštećenja kabela za napajanje, moraju ga zamijeniti proizvođač, njegova služba podrške kupcima ili druge ovlaštene osobe kako bi se izbjegle opasnosti.

Opasnost od ozljeda

- Ovaj se uređaj ne smije upotrebljavati bez klizne vodilice ili držača ostataka, osim u slučajevima kada njihova primjena nije prikladna zbog veličine i oblika namirnica za rezanje.
- Prije zamjene pribora ili dodatnih dijelova koji se pokreću dok uređaj radi, uređaj se mora isključiti i odvojiti od naponske mreže.
- Okrugli je nož vrlo oštar.
- Dok uređaj radi nipošto ne dirajte okrugli nož!
- Prije čišćenja isključite uređaj, izvucite mrežni utikač iz utičnice te gumb za podešavanje debljine rezanja okrenite u položaj „0“.
- Nakon isključivanja uređaja okrugli nož neko se vrijeme i dalje okreće.

Rastvorite grafički prikaz s prednje i stražnje strane knjižice.

Prije početka uporabe uređaja pažljivo pročitajte upute. Ako prslijedujete uređaj, sačuvajte upute za uporabu i priložite ih uređaju.

Izvorne upute za uporabu također možete pronaći na stranici www.ritterwerk.de.

SVRHA

Višenamjenski rezač služi za rezanje namirnica koje se uobičajeno koriste u domaćinstvu.



Reznica je pogodna za uporabu na hrani.

Uporaba koja nije namjenska ili pogrešno rukovanje mogu dovesti do teških ozljeda ili oštećenja uređaja. U tom slučaju zahtjevi za ispunjenje garancije, odnosno jamstva smatrat će se nevaljanima.

PUŠTANJE U RAD

Priprema

Pažljivo izvadite uređaj iz ambalaže. Uklonite sve dijelove ambalaže s uređaja te ih sačuvajte zajedno s ambalažom. Očistite uređaj prije nego što dođe u kontakt s namirnicama (pogledajte poglavlje ČIŠĆENJE).

Postavljanje uređaja

- Uređaj postavite na ravnu podlogu koja nije skliska i u čijoj se neposrednoj blizini nalazi mrežna utičnica.

A Skinite držač ostataka (12) i zatim zaštitu za prste (11) s uređaja te izvucite posudu za sakupljanje (5) prema gore.

B Odmotajte potrebnu duljinu mrežnog kabela (14) iz spremnika za kabel (7) koji je smješten ispod uređaja. Pritom učvrstite mrežni kabel u predviđeni prerez na podnožju kućišta.

C Zakrenite kliznu vodilicu (10) u radni položaj.

D Lagano pritisnite zaštitu za prste u otvore klizne vodilice te je gurnite do graničnika prema graničnoj ploči (2) dok ne škljocne.

E Natakните držač ostataka na zaštitu za prste.

- Utaknite mrežni utikač u utičnicu.

KORIŠTENJE

Priprema

- Stavite posudu za sakupljanje (5) na lijevu stranu uređaja.

F Namjestite željenu debljinu rezanja s pomoću gumba za podešavanje debljine rezanja (3).

Informacije:

Skala za podešavanje debljine rezanja (4) ne podudara se s milimetarskom skalom. U položaju „0“ nož je iz sigurnosnih razloga zakriven.

Materijal za rezanje male do srednje normalne dimenzije

G Po potrebi odblokirajte kliznu vodilicu (10) kako bi se mogla kretati. Za to gurnite blokadu vodilice (9) nalijevo.

- Vodilicu izvucite iz uređaja toliko da materijal za rezanje možete staviti ispred okruglog noža (16).

H Stavite namirnicu na kliznu vodilicu. S pomoću držača ostataka (12) lagano pritisnite materijal za rezanje uz zaustavnu ploču (2).

- Zaštitite svoje ruke koristeći držač ostataka. Iznimka su izrazito velike namirnice.

Materijal za rezanje prevelike dimenzije

Informacije:

Sljedeći postupak primijenite isključivo za rezanje materijala prevelike dimenzije!

- Gurnite kliznu vodilicu (10) do graničnika na uređaju.

G Učvrstite kliznu vodilicu materijala za rezanje tako da blokadu vodilice (9) gurnete nadesno.

- Odvojite držač ostataka (12) od uređaja.

I Uklonite zaštitu za prste (11):

- Gurnite zaštitu za prste do graničnika nadesno.
- Izvucite zaštitu za prste lagano i okomito prema gore iz otvora vodilice materijala za rezanje.

K Stavite namirnicu na kliznu vodilicu.

Rezanje

L icaro⁷ / elexa⁷

Uključite uređaj:

- Kažiprstom ili srednjim prstom pritisnite blokadu uključivanja (1a) i držite je pritisnutu.

- Palcem pritisnite tipku za uključivanje (1b).

Možete odabrati između dva načina rada:

- **Kratkotrajni rad:** držite pritisnute obje tipke sustava za uključivanje. Kružna oštrica (16) radi dok ne otpustite tipku za uključivanje.

- **Trajni rad:** najprije otpustite blokadu uključivanja, a zatim tipku za uključivanje. Kružna oštrica radi dok ponovno ne pritisnete blokadu uključivanja.

M icaro⁵ / elexa⁵

- Uključite uređaj s pomoću sklopke (17). Možete odabrati između dva načina rada:

Kratkotrajni rad (položaj II): okrugli nož (16) radi tako dugo dok je sklopka pritisnuta u ovom položaju.

Trajni rad (položaj I): okrugli nož radi bez držanja sklopke pritisnutom sve dok sklopku ne stavite u položaj „0“.

Informacije:

U trajnom načinu rada uređaj upotrebljavajte najviše 5 minuta.

- Dok uređaj radi, namirnicu lagano vucite uz okrugli nož.
- Nakon što ste završili s rezanjem, pričekajte dok se okrugli nož u potpunosti ne zaustavi.

- Nakon svakog korištenja uređajem gumb za podešavanje debljine rezanja (3) vratite u položaj „0“, kako bi se prekrio oštri okrugli nož i tako izbjegle ozljede.

ČIŠĆENJE

Oprez:

prije čišćenja isključite uređaj, izvucite mrežni utikač iz utičnice te gumb za podešavanje debljine rezanja (3) okrenite u položaj „0“.

Kako se ne bi nakupljali lako pokvarljivi ostaci hrane, redovito čistite svoj višenamjenski rezač. Okrugli nož također je potrebno redovito čistiti prema uputama koje slijede u nastavku kako bi se očuvala njegova nehrđajuća površina.

Informacije:

Ostaci hrane s vremenom mogu nagristi materijal okruglog noža i dovesti do nastanka hrđe.

Priprema

- Odvojite držač ostataka (12) od uređaja.

I Uklonite zaštitu za prste (11):

- Gurnite zaštitu za prste do graničnika nadesno.
- Izvucite zaštitu za prste lagano i okomito prema gore iz otvora vodilice materijala za rezanje.

Odvojite kliznu vodilicu (10) od uređaja.

G Po potrebi odblokirajte kliznu vodilicu (9) tako da je gurnete nalijevo.

- Izvucite kliznu vodilicu što više iz uređaja.

N Pritisnite oprugu za blokadu (13) i izvucite kompletnu kliznu vodilicu iz uređaja.

Rasklopite okrugli nož (16):

O icaro⁷ / elexa⁷

- Otklopite zatvarač noža (15), okrenite ga u smjeru kazaljke na satu te ga izvadite.

P icaro⁶ / elexa⁶

- Stavite prikladnu kovanicu na zatvarač noža (15) i zakrenite ga u smjeru kazaljke na satu.
- Uvhatite okrugli nož za središnji dio i odvojite ga od uređaja.

Nakon svakog rezanja

- Vlažnom krpom prebrišite kućište i sve rasklopljene dijelove uređaja, uključujući okrugli nož.

Povremeno

- U toploj vodi za ispiranje (nikako u perilici posuđa) temeljito očistite sve rasklopljene dijelove, uključujući okrugli nož.
- Kućište koje se nalazi iza noža očistite suhom krpom/kistom.

Informacije:

Ne upotrebljavajte abrazivna sredstva, spužve grubih površina ili tvrde četke.

- Osušite sve oprane dijelove.
- Zupčasti kotač okruglog noža premažite manjom količinom masti za održavanje ritter (ili malom količinom vazelina).
- Ponovno natakните okrugli nož na uređaj.
- Ponovno gurnite vodilicu materijala za rezanje u vodilicu.

ODRŽAVANJE I POPRAVAK

Višenamjenski rezač nije potrebno servisirati. Međutim, preporučuje se da klizač klizne vodilice povremeno premažete manjom količinom masti za održavanje ritter ili vazelina na kliznom području kako bi se održala pokretljivost.

SPREMANJE

- Gurnite kliznu vodilicu (10) do graničnika na uređaju.

G Učvrstite kliznu vodilicu materijala za rezanje tako da blokadu vodilice (9) gurnete nadesno.

- Odvojite držač ostataka (12) od uređaja.

I Uklonite zaštitu za prste (11):

- Gurnite zaštitu za prste do graničnika nadesno.
- Izvucite zaštitu za prste lagano i okomito prema gore iz otvora vodilice materijala za rezanje.

• Uvjerite se da se gumb za podešavanje debljine rezanja (3) nalazi u položaju „0“ jer se u protivnom iz sigurnosnih razloga uređaj ne bi mogao zaklopiti.

Q Pritisnite preklopni osigurač (6) i zakrećite uređaj dok klizna vodilica ne bude potpuno nalijegala na graničnu ploču (2).

RS Spremite elemente:

- Gurnite posudu za sakupljanje (5) u predviđeni držač na donjoj strani klizne vodilice.

Informacije:

Posuda za sakupljanje može se držati i na donjoj strani klizne vodilice kada je uređaj otklopljen.

- Stavite zaštitu za prste s dvama magnetima na pričvrstne glave iza granične ploče.
- Natakните držač ostataka odozgo na uređaj.

ZBRINJAVANJE OTPADNE ELEKTRIČNE I ELEKTRONIČKE OPREME



Ovaj simbol označava da se ovaj proizvod ne smije odlagati s nerazvrstanim komunalnim otpadom.

Postoji zaseban (besplatan) sustav za prikupljanje i povrat otpadne električne i elektroničke opreme. Za više informacija obratite se lokalnim vlastima ili trgovini u kojoj ste kupili proizvod. Pravilnim zbrinjavanjem ovog proizvoda pomoći ćete u sprječavanju potencijalnih negativnih posljedica za okoliš i zdravlje ljudi te očuvati prirodne resurse.

PRAVILNIK REACH

Informacije potražite na stranici www.ritterwerk.de

POSEBNI PRIBOR

Za rezanje mesa i narezaka moguća je isporuka posebnog nenazubljenog okruglog noža. Za održavanje višenamjenskog rezača (podmazivanje) na raspolaganju je originalna mast za održavanje ritter.

SERVIS, POPRAVKI I REZERVNI DIJELOVI

Za servis, popravke i rezervne dijelove molimo obratite se lokalnoj službi podrške kupcima! Informacije potražite na stranici www.ritterwerk.de

TEHNIČKI PODACI

Uređaj udovoljava propisima o sigurnosti CE.

Mrežni napon / snaga: vidi tipsku pločicu na donjoj strani uređaja





Debljina rezanja:

0 mm do približno 14 mm

IZJAVA O JAMSTVU

Za višenamjenski rezač ritter postoji dvogodišnje jamstvo proizvođača koje počinje teći od datuma kupnje i usklađeno je sa smjernicama EU-a za davanje jamstva. Ova uredba neće utjecati na vaše zakonske zahtjeve za jamstvo u skladu s čl. 437. i sljedećim člancima BGB-a (Njemačkog građanskog zakonika). Jamstvo proizvođača vrijedi za sve uređaje koji se prodaju u Europskoj uniji. Uvjete jamstva možete pogledati na www.ritterwerk.de/warranty. U slučaju zahtjeva za ispunjenje jamstva ili za poslijeprodajne usluge višenamjenski rezač mora se obavezno dostaviti lokalnoj službi podrške kupcima.

OBJAŠNJENJE SIMBOLA

Simbol	Objašnjenje
	Oznaka CE: proizvod je u skladu s važećim zahtjevima Europske unije.
	Proizvod je stavljen na tržište nakon 13. kolovoza 2005. Ne smije se zbrinjavati kao uobičajeni kućni otpad. Simbol prekrižene kante za smeće ukazuje na nužnost odvojenog sakupljanja.
	Pogodno za dodir s hranom
	Uređaj razreda zaštite II

FONTOS BIZTONSÁGI TUDNIVALÓK

Sérülések, illetve a készülék károsodásának elkerülése érdekében minden körülmények között tartsa be a következő biztonsági előírásokat:

- Az univerzális szeletelőgépet csak háztartási célokra szabad használni, ipari célra nem.
- A készüléket soha ne helyezze forró felületre vagy nyílt láng közelébe.
- Kizárólag a készülékhez kapott tartozékokat használja.
- Kizárólag szabványos hosszabbítókábelt használjon.
- Ne hajlítsa meg a hálózati kábelt. A vezetéket ne tekerje körbe a készülék körül.
- A hálózati kábelt úgy vezesse el, hogy az ne érintkezzen forró, illetve éles peremű tárgyakkal.
- A készüléket csak akkor kezdje el használni, ha az már stabilan áll.
- A készüléket testi vagy szellemi fogyatékkal élő vagy korlátozott érzékelőképességgel rendelkező, illetve megfelelő tapasztalatokkal és ismeretekkel nem rendelkező személyek is használhatják, ha rájuk valaki felügyel, vagy

elmagyarázza nekik a készülék biztonságos használatát, és ha ezek a személyek megértik a készülék használatában rejlő veszélyeket.

- Ne engedje, hogy a gyerekek a készülékkel játszanak.
- A készüléket mindig le kell választani a hálózatról, ha felügyelet nélkül hagyják, valamint összeszerelés, szétszerelés és tisztítás előtt.
- A készüléket gyermekek nem használhatják. A készüléket és a csatlakozóvezetéket gyermekek számára el nem érhető helyen kell tartani.
- A készüléket csak olyan változó áramú feszültségforrásra szabad csatlakoztatni, amely megfelel a típustáblán található adatoknak.
- Működés közben ne hagyja felügyelet nélkül a készüléket.
- Tilos mélyhűtött ételek, forró élelmiszer, csont, nagy magokat tartalmazó élelmiszer, hálóba helyezett sült hús, csomagolt élelmiszer szeletelése!
- A készüléket ne működtesse megszakítás nélkül 5 percnél hosszabb ideig.
- Ha szívritmus-szabályzót vagy beültetett defibrillátort visel, tartson mágneses tárgyaktól megfelelő távolságot.

– A mágneses adathordozókat (hitelkártyát, memóriakártyát stb.) és elektronikai készülékeket (mobil, számítógép, monitor stb.) tartsa távol az erős mágneses terektől.

Áramütésveszély

– Üzemzavar esetén, a tisztítás előtt vagy ha a készüléket nem használja, mindig húzza ki a konnektorból a hálózati csatlakozót. A vezetéket a dugónál fogva húzza ki, ne a kábelt húzza.

– A készüléket soha ne merítse vízbe. Soha ne tegye ki a készüléket eső vagy egyéb nedvesség hatásának. Ha a készülék mégis vízbe esne, először húzza ki a hálózati csatlakozót a konnektorból, és csak ez után vegye ki a készüléket a vízből. Ezt követően ellenőriztesse a készüléket márkaszervizben, mielőtt ismét használatba venné.

– Ne érjen a készülékhez nedves kézzel. Ne használja a készüléket nedves felületen állva, vagy ha a készülék vizes vagy nedves. Ne üzemeltesse a készüléket a szabadban.

– Azonnal állítsa le a készüléket, ha valamelyik alkatrésze meghibásodik, és azonnal forduljon a ritter ügyfélszolgálatához.

– Ha a hálózati kábel megsérül, a sérülések elkerülése érdekében cseréltesse ki a gyártóval, annak ügyfélszolgálatával vagy egyéb szakemberrel.

Sérülésveszély

– A készülék nem használható a csúszka vagy az előtoló nélkül, kivéve ha a szeletelendő anyag mérete vagy formája azok használatát nem teszi lehetővé.

– A működés közben mozgó tartozékok cseréje előtt a készüléket ki kell kapcsolni, és le kell választani a hálózati feszültségről.

– A körkés rendkívül éles.

– A készülék működése közben tilos hozzáérni a körkéshez!

– Tisztítás előtt kapcsolja ki a készüléket, húzza ki a hálózati csatlakozót a konnektorból, és fordítsa a szeletvastagság-beállító gombot „0” állásba.

– Kikapcsolás után a körkés egy ideig még mozgásban van.

Hajtsa ki az ábrákat a könyv előlő, illetve hátsó borítójából. Olvassa el figyelmesen a használati utasítást a készülék használatbavétele előtt. A használati utasítást őrizze meg, és adja át azt a készülék esetleges új tulajdonosának.

A használati utasítás aktuális változata a www.ritterwerk.de oldalon is megtalálható.

A KÉSZÜLÉK RENDELTTETÉSE

Az univerzális szeletelőgép háztartásban előforduló élelmiszerek szeletelésére szolgál.

 A szeletelőgép élelmiszerekkel való érintkezésre alkalmas.

A nem rendeltetésszerű használat, illetve a nem megfelelő üzemeltetés súlyos sérülésekhez vezethet, vagy kárt okozhat a készülékben. Ebben az esetben a vásárló minden garanciális és kártérítési igénye érvényét veszti.

HASZNÁLATBAVÉTEL

Előkészületek

A készüléket óvatosan emelje ki a dobozból. A csomagolóanyagokat távolítsa el, és a dobozzal együtt őrizze meg. Tisztítsa meg a készüléket, mielőtt élelmiszert helyezne rá (lásd: TISZTÍTÁS).

A készülék elhelyezése

- Helyezze a készüléket sima, csúszmentes felületre, egy elektromos hálózati csatlakozó közvetlen közelébe.

A Vegye le az előtolót (12) és az ujjvédőt (11) a készülékről, és húzza ki felfelé a gyűjtőtálcát (5).

B Húzza ki a megfelelő hosszúságú hálózati kábelt (14) a készülék alatti vezetéktraktórból (7). Rögzítse a hálózati kábelt a készülékház megfelelő nyílásába.

C Forgassa a csúszkát (10) a munkapozícióba.

D Nyomja az ujjvédőt kis erővel a csúszka nyílásába, és csúsztassa ütközésig az ütközőlapig (2), míg hallhatóan be nem kattann.

E Csatlakoztassa az előtolót az ujjvédőhöz.

- Dugja be a konnektorba a hálózati csatlakozót.

HASZNÁLAT

Előkészületek

- Helyezze a gyűjtőtálcát (5) a készülék bal oldalára.

F Állítsa be a kívánt szeletvastagságot a szeletvastagság-beállító gombbal (3).

Információ:

A szeletvastagság-beállítási skála (4) nem milliméter beosztású. A „0” pozíció biztonsági okokból a kés fedésének felel meg.

Kicsi és normál nagyságú szeletelő anyagok

G Nyissa ki a csúszka (10) reteszét, hogy mozgatni tudja. Tolja balra a csúszásgátló zárat (9).

- Húzza ki a csúszkát a készülékből annyira, hogy a szeletelő anyagot a körkés (16) elé tudja helyezni.

H Helyezze a szeletelő anyagot a csúszkára. Ezután nyomja az előtolóval (12) finoman az ütközőlapoz (2).

- Védje kezeit az előtoló használatával. Kivételt képeznek a nagy méretű szeletelő anyagok.

Nagy méretű szeletelő anyagok

Információ:

Az alábbi eljárás kizárólag nagy méretű szeletelő anyagok szeletelése során alkalmazható.

- Tolja a csúszkát (10) ütközésig a készülékbe.

G Rögzítse a csúszkát a csúszkaretesz (9) jobbra húzásával.

- Vegye le az előtolót (12).

I Távolítsa el az ujjvédőt (11):

- Csúsztassa az ujjvédőt ütközésig jobbra.

- Húzza az ujjvédőt kis erővel függőlegesen felfelé, amíg a csúszka fel nem nyílik.

K Helyezze a szeletelő anyagot a csúszkára.

Szeletelés

L *icaro*⁷ / *elixa*⁷

Kapcsolja be a készüléket:

- A mutatóujjával vagy a középső ujjával nyomja meg a bekapcsolóbiztosítót (1a), és tartsa lenyomva.

- A hüvelykujjával nyomja meg a bekapcsológombot (1b).

Két üzemmód választható:

- **Rövid használat:** Tartsa lenyomva a bekapcsolórendszer mindkét gombját. A körkés (16) addig forog, míg el nem engedi a bekapcsológombot.

- **Tartós használat:** Engedje el először a bekapcsolóbiztosítót, majd a bekapcsológombot. A körkés addig forog, amíg a bekapcsolóbiztosítót ismét meg nem nyomja.

M *icaro*⁵ / *elixa*⁵

- Kapcsolja be a készüléket a bekapcsológombbal (17). Két üzemmód választható:

Rövid használat (I-es állás):

A körkés (16) csak addig forog, amíg a bekapcsológombot ebben az állásban nyomva tartja.

Tartós használat (II-es állás):

A körkés a bekapcsológomb nyomva tartása nélkül forog, amíg a bekapcsológombot vissza nem állítja a „0” állásba.

Információ:

Tartós használatban legfeljebb 5 percig használja a készüléket.

- Ha a körkés forog, enyhe nyomással tolja a szeletelendő anyagot a vágókés felé.
- A szeletelés befejeztével várja meg, amíg a körkés teljesen le nem áll.
- Minden használat után fordítsa a szeletvastagság-beállító gombot (3) „0” állásba, így az éles körkés fedett helyzetbe kerül, és a sérülések elkerülhetők.

TISZTÍTÁS

Vigyázat:

Tisztítás előtt kapcsolja ki a készüléket, húzza ki a hálózati csatlakozót a konnektorból, és fordítsa a szeletvastagság-beállító gombot (3) „0” állásba.

Tisztítsa rendszeresen a szeletelőgépet, hogy ne maradjanak rajta romlandó maradékok. A körkést is rendszeresen tisztítani kell az alábbiak szerint a rozsdamentes felület megóvása érdekében.

Információ:

Az élelmiszer-maradékok egy idő után károsíthatják a körkés anyagát, ez rozsdásodáshoz vezethet.

Előkészületek

- Vegye le az előtolót (12).

I Távolítsa el az ujjvédőt (11):

- Csúsztassa az ujjvédőt ütközésig jobbra.
- Húzza az ujjvédőt kis erővel függőlegesen felfelé, amíg a csúszka fel nem nyílik.

Vegye le a csúszkát (10):

G Nyissa ki a csúszka reteszét a csúszkaretesz (9) balra tolásával.

- Húzza ki a csúszkát a készülékből, amennyire lehetséges.

N Nyomja meg a retesznyelvet (13), és húzza ki a csúszkát teljesen a készülékből.

Szerelje ki a körkést (16):

O **icaro**⁷ / **elexa**⁷

- Nyissa fel a késrögztítő zárat (15), forgassa el az óramutató járása szerint, és vegye le.

P **icaro**⁵ / **elexa**⁵

- Illesszen egy megfelelő érmét a késrögztítő zárba (15), és fordítsa el az óramutató járásával azonos irányba.
- Fogja meg a körkést a közepénél, és vegye ki.

Minden vágás után

- Nedves kendővel törölje át a házat, valamint a levett részeket (beleértve a körkést is).

Időnként

- Meleg vízben (ne mosogatógéppben) alaposan mossa el a levett részeket, beleértve a körkést is.
- A készülék kés mögötti részzeit szárász ruhával vagy ecsettel tisztítsa meg.

Információ:

Ne használjon súrolószert, durva felületű szivacsot vagy kemény súrolókefét.

- Az elmosott részeket szárítsa meg.
- Kenje meg a körkésnél lévő fogaskereket ritler karbantartó zsírral (vagy vazelinnal).
- Szerelje vissza a helyére a körkést.
- Tolja be a csúszkát ismét a vezetőbe.

KARBANTARTÁS

Az univerzális szeletelőgép nem igényel karbantartást. Azonban ajánlatos a csúszkát és a vezetőt alkalmanként egy kevés ritler karbantartó zsírral vagy vazelinnal utánzsírozni, hogy továbbra is könnyen mozogjon a csúszka.

TÁROLÁS

- Tolja a csúszkát (10) ütközésig a készülékebe.

G Rögztítse a csúszkát a csúszkaretesz (9) jobbra húzásával.

- Vegye le az előtolót (12).

I Távolítsa el az ujjvédőt (11):

- Csúsztassa az ujjvédőt ütközésig jobbra.
- Húzza az ujjvédőt kis erővel függőlegesen felfelé, amíg a csúszka fel nem nyílik.

• Ellenőrizze, hogy a szeletvastagság-beállító gomb (3) „0” állásban legyen, különben a készülék biztonsági okok miatt nem csukható be.

Q Nyomja meg az összecukásgátlót (6), és forgassa a készüléket addig, amíg a csúszka teljesen az ütközőlapra (2) fekszik.

RS Helyezze el az alkatrészeket:

- Tolja a gyűjtőalcát (5) a csúszka alján látható tartóba.

Információ:

A készülék nyitott állapotában a gyűjtőalca a csúszka alsó oldalán is elhelyezhető.

- Tegye az ujjvédőt a két mágnessel az ütközőlap mögötti rögzítőfejekre.
- Csatlakoztassa az előtolót a készülék felső részéhez.

ELEKTROMOS ÉS ELEKTRONIKUS BERENDEZÉSEK HULLADÉKAINAK ÁRTALMATLANÍTÁSA







A szimbólum azt jelzi, hogy ezt a terméket nem szabad a válogatatlan települési hulladékkal

együtt ártalmatlanítani. Az elektromos és elektronikus berendezések hulladékainak gyűjtésére és visszaadására külön (ingyenes) rendszer létezik. További információkért forduljon a helyi hatósághoz, vagy ahhoz az üzlethez, ahol a terméket vásárolta. A termék szabályos ártalmatlanításával segít elkerülni a környezetre és az emberi egészségre gyakorolt esetleges negatív következményeket és megőrizni a természeti erőforrásokat.

REACH RENDELET

Lásd: www.ritterwerk.de

JELMAGYARÁZAT

Jel	Magyarázat
	CE-jelölés: A termék megfelel az EU követelményeknek.
	A termék 2005. Augusztus 13. után került forgalomba. Ez a termék nem dobható a háztartási szemétkébe. Az áthúzott kuka-jel jelzi, hogy a háztartási hulladéktól elkülönülten kell gyűjteni.
	Élelmiszerrel való érintkezésre alkalmas.
	II. védelmi osztályú eszköz

KÜLÖN KAPHATÓ TARTOZÉKOK

Hús, kolbász és sonka szeleteléséhez speciális fogazatmentes körkés rendelhető.

Az univerzális szeletelőgép karbantartásához (utánzsírzásához) eredeti ritter karbantartó zsír kapható.

SZERVIZ, JAVÍTÁS ÉS ALKATRÉSZEK

A szervizeléssel, javítással és alkatrészekkel kapcsolatos kérdéseivel keresse fel a helyi ügyfélszolgálatot.

Lásd: www.ritterwerk.de

MŰSZAKI ADATOK

A készülék jogosult a CE jelzés használatára.

Hálózati feszültség / teljesítmény-felvétel: lásd a készülék alján található típusjelzést

Szeletvastagság: 0-tól kb.

14 mm-ig

JÓTÁLLÁSI NYILATKOZAT

Erre a ritter univerzális szeletelőgépre a vásárlás dátumától számítva 2 év gyártói garanciát biztosítunk a jótállásra vonatkozó uniós irányelveknek megfelelően. Az Ön BGB (német polgári törvénykönyv) 437 és azt követő §-ok szerinti törvényes garanciális igényeit e rendelet nem

érinti. A gyártói garancia az Európai Unióban értékesített összes készülékre érvényes. A garanciális feltételek a www.ritterwerk.de/warranty oldalon tekinthetők meg. Garanciális igények vagy vevőszolgálati szolgáltatások esetén a szeletelőgépet minden esetben a helyi ügyfélszolgálatnak kell elküldeni.

ISTRUZIONI GENERALI DI SICUREZZA

Per evitare di provocare lesioni a persone o danni all'apparecchio, attenersi alle seguenti norme di sicurezza:

- Installare l'affettatrice multiuso solo in ambienti domestici e non commerciali.
- Non collocare mai il dispositivo su superfici calde o in prossimità di fiamme.
- Utilizzare esclusivamente gli accessori in dotazione.
- Utilizzare solo prolunghe adeguate.
- Non calpestare il cavo elettrico. Non avvolgere il cavo attorno all'apparecchio.
- Non posizionare il cavo elettrico vicino a oggetti caldi o appuntiti.
- Utilizzare l'apparecchio solo se posizionato in un luogo sicuro.
- Questo apparecchio può essere usato anche da soggetti con limitate capacità fisiche, sensoriali o mentali o altresì privi di esperienza e competenza, a patto che vengano sottoposti a supervisione e istruiti sul sicuro utilizzo dell'apparecchio, comprendendo i pericoli che ne derivano.
- Evitare che i bambini giochino con l'apparecchio.

- In assenza di sorveglianza o prima del montaggio, dello smontaggio o della pulizia, accertarsi di aver scollegato l'apparecchio dall'alimentazione elettrica.
- L'apparecchio non deve essere usato dai bambini. Tenere l'apparecchio e i relativi cavi fuori dalla portata dei bambini.
- Collegare l'apparecchio esclusivamente a una fonte di alimentazione CA adatta e corrispondente alle indicazioni riportate sulla targhetta.
- Non lasciare l'apparecchio incustodito finché è in funzione.
- Non affettare alimenti congelati, caldi o ancora confezionati, alimenti con noccioli grossi, arrostiti con rete, ossa.
- Non lasciare l'apparecchio acceso e inutilizzato per più di 5 minuti.
- I portatori di stimolatori cardiaci e defibrillatori impiantati devono tenersi a debita distanza dai magneti.
- I supporti di dati magnetici, come carte di credito, schede di memoria e altri, e gli apparecchi elettrici, quali cellulari, computer, monitor e così via, devono essere tenuti lontani da campi magnetici intensi.

Rischio di folgorazione

- Nel caso di malfunzionamento, prima di ogni intervento di pulizia o quando l'apparecchio non viene utilizzato, disconnetterlo dalla presa di alimentazione. Eseguire questa operazione afferrando la presa, non il cavo.
- Non immergere mai l'apparecchio in acqua. Tenere l'apparecchio lontano da qualsiasi fonte di umidità. Se l'apparecchio dovesse cadere accidentalmente in acqua, staccare immediatamente la spina, quindi estrarlo dall'acqua. Prima di riutilizzare l'apparecchio, si consiglia di farlo controllare accuratamente in uno dei centri di assistenza autorizzati.
- Non utilizzare l'apparecchio con le mani umide. Evitare di utilizzare l'apparecchio quando questo è umido o quando il pavimento è bagnato. Non utilizzare l'apparecchio all'aperto.
- In caso di danneggiamenti ai componenti dell'apparecchio, cessarne immediatamente il funzionamento e mettersi in contatto con il servizio clienti ritter.

- Se il cavo elettrico viene danneggiato, per motivi di sicurezza la sostituzione deve essere effettuata dal produttore, dal servizio di assistenza del produttore o da personale altrettanto qualificato.

Pericolo di lesioni

- Utilizzare sempre il carrello o il pressasalumi, a meno che la forma o la grandezza dell'alimento da affettare non lo impediscano.
- Spegnere l'apparecchio e scollegarlo dall'alimentazione elettrica prima di procedere alla sostituzione di accessori o componenti aggiuntivi che sono in movimento quando la macchina è in funzione.
- La lama è molto affilata.
- Non toccare mai la lama mentre l'apparecchio è in funzione.
- Spegnere l'apparecchio prima di pulirlo, staccarlo dalla presa e portare la manopola di regolazione dello spessore del taglio sulla posizione "0".
- Dopo lo spegnimento, la lama continua a girare per alcuni secondi.

Aprire le pagine dei grafici nella copertina anteriore e posteriore del libretto.

Leggere attentamente le istruzioni prima di mettere in funzione l'apparecchio. Conservare le istruzioni e, in caso di cessione dell'apparecchio, consegnarle al nuovo proprietario.

Sono tuttavia sempre disponibili istruzioni d'uso aggiornate nel sito www.ritterwerk.de.

UTILIZZO PREVISTO

Questa affettatrice multiuso consente di affettare alimenti per uso domestico.



L'affettatrice multiuso è idonea al contatto con alimenti.

L'utilizzo improprio o errato può causare gravi lesioni personali o danni all'apparecchio. In questi casi la garanzia perde la validità e l'azienda declina ogni forma di responsabilità.

MESSA IN FUNZIONE

Preparazione

Estrarre con cura l'apparecchio dalla confezione. Rimuovere tutti i componenti dell'imballaggio e conservarli insieme alla confezione. Pulire l'apparecchio prima che entri in contatto con alimenti (vedere PULIZIA).

Posizionamento dell'apparecchio

• Posizionare l'apparecchio su una superficie piana, non scivolosa e vicino a una presa.

A Rimuovere il pressasalumi (12) e la protezione del pollice (11) dall'apparecchio in successione, quindi estrarre il vassoio (5) verso l'alto.

B Svolgere il cavo elettrico (14) dall'alloggiamento (7) posto nella parte inferiore dell'apparecchio. Fissare il cavo elettrico nell'apposita fenditura del piano del contenitore.

C Posizionare il carrello (10) nella posizione di utilizzo.

D Spingere la protezione del pollice esercitando una lieve pressione nelle aperture del carrello e farla scorrere verso il piano mobile (2) fino a udire uno scatto.

E Fissare il pressasalumi alla protezione del pollice.

- Collegare la spina alla presa.

UTILIZZO

Preparazione

• Posizionare il vassoio (5) sul lato destro dell'apparecchio.

F Impostare lo spessore del taglio desiderato utilizzando l'apposita manopola (3).

Informazioni:

sulla scala di regolazione dello spessore del taglio (4) non sono indicati i millimetri. Per motivi di sicurezza, la posizione "0" corrisponde alla copertura della lama.

Alimenti da affettare di dimensioni piccole o normali

G Se necessario, sbloccare il carrello (10), in modo da poterlo muovere. Spingere a tale scopo il blocco di scorrimento (9) verso sinistra.

• Estrarre il carrello quanto basta per poter posizionare l'alimento da affettare davanti alla lama (16).

H Collocare l'alimento da affettare sul carrello. Utilizzando il pressasalumi (12), spingere l'alimento delicatamente contro il piano mobile (2).

• Proteggere le mani durante l'utilizzo del pressasalumi. Eccezione: prodotti particolarmente grandi.

Alimenti da affettare di dimensioni particolarmente grandi

Informazioni:

utilizzare esclusivamente la seguente procedura per affettare alimenti di dimensioni particolarmente grandi.

• Far scorrere il carrello (10) sull'apparecchio fino allo scatto.

G Fissare il carrello, facendo scorrere il blocco di scorrimento (9) verso destra.

• Rimuovere il pressasalumi (12).

I Rimuovere la protezione del pollice (11):

• Far scorrere la protezione del pollice verso destra fino allo scatto.

• Estrarre la protezione del pollice dalle aperture del carrello tirando con una lieve forza verso l'alto.

K Collocare l'alimento da affettare sul carrello.

Taglio

L icar⁷ / lexa⁷

Accendere l'apparecchio:

• Premere con il dito indice o con il dito medio l'interruttore di sicurezza (1a) e mantenerlo premuto.

• Con il pollice premere il tasto di accensione (1b).

È possibile scegliere tra due modalità di servizio:

• **Utilizzo breve:** tenere premuti entrambi i tasti del sistema di accensione. La lama (16) gira fino al rilascio del tasto di accensione.

• **Utilizzo continuato:** rilasciare prima l'interruttore di sicurezza e successivamente il tasto di accensione. La lama gira fino a quando non viene nuovamente premuto l'interruttore di sicurezza.

M icaro⁵ / elexa⁵

• Azionare l'apparecchio utilizzando l'interruttore (17). È possibile scegliere tra due modalità di servizio:

Utilizzo breve (posizione II): la lama (16) gira solo quando viene premuto l'interruttore.

Utilizzo continuato

(posizione I): la lama gira senza dover tenere premuto l'interruttore, per spegnere portare l'interruttore in posizione "0".

Informazioni:

non superare i 5 minuti di utilizzo continuato.

• Spingere l'alimento verso la lama in funzione esercitando una leggera pressione.

• Al termine dell'operazione di affettatura, attendere che la lama si fermi completamente.

• Dopo ogni utilizzo, portare la manopola di regolazione dello spessore del taglio (3) sulla posizione "0" per coprire la lama ed evitare il rischio di lesioni.

PULIZIA**Attenzione:**

spegnere l'apparecchio prima di pulirlo, staccare la spina dalla presa e portare la manopola di regolazione dello spessore del taglio (3) sulla posizione "0".

Per evitare l'accumulo di residui deperibili, pulire regolarmente l'affettatrice multiuso. Anche la lama deve essere pulita regolarmente, come descritto di seguito, così da mantenerne la superficie inossidabile.

Informazioni:

con il passar del tempo i residui alimentari possono intaccare il materiale della lama provocandone l'arrugginimento.

Preparazione

• Rimuovere il pressasalumi (12).

I Rimuovere la protezione del pollice (11):

• Far scorrere la protezione del pollice verso destra fino allo scatto.

• Estrarre la protezione del pollice dalle aperture del carrello tirando con una lieve forza verso l'alto.

Rimuovere il carrello (10):

G Se necessario, sbloccare il carrello, spingendo verso sinistra il blocco di scorrimento (9).

• Estrarre il carrello il più possibile dall'apparecchio.

N Premere la molla di bloccaggio (13) ed estrarre il carrello completamente dall'apparecchio.

Smontare la lama (16):

O icaro⁷ / elexa⁷

• Ribaltare l'attacco della lama (15), ruotarlo in senso orario e rimuoverlo.

P icaro⁵ / elexa⁵

• Inserire una moneta di dimensione adeguata sul dispositivo di serraggio della lama (15) e girarla in senso orario.

• Afferrare la lama dal centro ed estrarla.

Al termine di ogni utilizzo

• Pulire l'alloggiamento e tutti i componenti rimossi, lama compresa, con un panno umido.

Operazioni da eseguire occasionalmente

• Lavare a fondo tutti i componenti rimossi, lama compresa, con acqua corrente calda (non lavare in lavastoviglie).

• Pulire l'alloggiamento dietro la lama con un panno o con un pennello umido.

Informazioni:

non utilizzare materiale abrasivo, spugne ruvide o spazzole dure.

• Asciugare tutti i componenti lavati.

• Oliare la ruota dentata sulla lama con un po' di lubrificante per manutenzione ritter (o in alternativa con un po' di vaselina).

• Riasssemblare la lama.

• Fare scorrere il carrello nuovamente nella guida.

MANUTENZIONE

L'affettatrice multiuso non richiede manutenzione. Si consiglia tuttavia di oliare di tanto in tanto la guida del carrello con un po' di lubrificante per manutenzione ritter o vaselina per mantenerne la scorrevolezza.

CONSERVAZIONE

• Far scorrere il carrello (10) sull'apparecchio fino allo scatto.

G Fissare il carrello, facendo scorrere il blocco di scorrimento (9) verso destra.

• Rimuovere il pressasalumi (12).

I Rimuovere la protezione del pollice (11):

• Far scorrere la protezione del pollice verso destra fino allo scatto.

• Estrarre la protezione del pollice dalle aperture del carrello tirando con una lieve forza verso l'alto.

• **Assicurarsi che la manopola di regolazione dello spessore del taglio (3) si trovi nella posizione "0", altrimenti non sarà possibile chiudere l'apparecchio per motivi di sicurezza.**

Q Premere il fermo di sicurezza (6) e posizionare l'apparecchio in modo che il carrello si trovi completamente allineato al piano mobile (2).

R S Riporre le singole parti:

• Far scorrere il vassoio (5) nell'apposito supporto nella parte inferiore del carrello.

Informazioni:

se l'apparecchio è aperto, il vassoio può anche essere riposto nella parte inferiore del carrello.

- Indossare la protezione del pollice con i due magneti sulle teste di fissaggio dietro il piano mobile.
- Fissare il pressasalumi sopra all'apparecchio.





SMALTIMENTO DI APPARECCHI ELETTRICI ED ELETTRONICI OBSOLETI



Questo simbolo indica che il prodotto non deve essere smaltito nei rifiuti domestici indifferenziati.

Esiste un sistema separato (gratuito) per la raccolta e la restituzione di apparecchi elettrici ed elettronici obsoleti. Per ulteriori informazioni contattare la propria amministrazione comunale o il negozio in cui è stato acquistato il prodotto. Assicurandosi che questo prodotto venga smaltito correttamente, si contribuisce alla prevenzione di potenziali conseguenze negative per l'ambiente e la salute delle persone e alla preservazione delle risorse naturali.

SPIEGAZIONE DEI SIMBOLI

Simbolo	Spiegazione
	Marchatura CE: il prodotto è conforme ai requisiti applicabili dell'Unione Europea.
	Il prodotto è stato immesso sul mercato successivamente al 13 agosto 2005. Non deve essere smaltito con i normali rifiuti domestici. Il simbolo che rappresenta un cassonetto barrato indica la necessità di raccolta differenziata.
	Idoneo al contatto con alimenti.
	Apparecchio di classe di protezione II

REGOLAMENTO REACH

Visitare il sito www.ritterwerk.de

ACCESSORI OPZIONALI

È disponibile una lama speciale senza dentatura, adatta per affettare carni, salumi e prosciutti.

Per la manutenzione (lubrificazione) dell'affettatrice multiuso è disponibile l'apposito lubrificante ritter.

SERVIZIO DI ASSISTENZA, RIPARAZIONI E PARTI DI RICAMBIO

Per ottenere assistenza e per eventuali riparazioni o parti di ricambio contattare il servizio di assistenza locale.

Visitare il sito www.ritterwerk.de

SPECIFICHE TECNICHE

L'apparecchio è conforme alle normative europee.

Voltaggio/consumo energetico: vedere la targhetta nella parte inferiore dell'apparecchio

Spessore del taglio: da 0 mm a 14 mm ca

GARANZIA

Per questa affettatrice multiuso ritter viene concessa una garanzia del produttore di 2 anni, calcolati dalla data di acquisto e conforme alle norme stabilite dalla direttiva sulle garanzie UE. I diritti di garanzia legali secondo l'art 437 ss. del BGB (Codice civile tedesco) rimangono inalterati da questo regolamento. La garanzia del produttore si applica a tutti i dispositivi venduti all'interno dell'Unione Europea. Le condizioni di garanzia sono disponibili alla pagina www.ritterwerk.de/warranty. Per i reclami in garanzia o per le prestazioni del servizio clienti dell'affettatrice multiuso deve essere in ogni caso spedita al servizio clienti nazionale.

ALGEMENE VEILIGHEIDSAANWIJZINGEN

Neem, om letsel of beschadiging van het apparaat te voorkomen, beslist de volgende veiligheidsaanwijzingen in acht:

- Gebruik de allesnijder alleen voor huishoudelijke doeleinden en niet voor bedrijfsdoeleinden.
- Plaats het apparaat nooit op hete oppervlakken of in de buurt van open vuur.
- Gebruik uitsluitend de meegeleverde accessoires.
- Gebruik uitsluitend verlengsnoeren die voldoen aan de voorschriften.
- Knik het netsnoer niet. Wikkel het snoer nooit om het apparaat.
- Leg het netsnoer zo dat het niet in contact komt met voorwerpen met scherpe randen.
- Werk pas met het apparaat als het veilig is opgesteld.
- Het apparaat kan ook worden gebruikt door personen met verminderde fysieke, sensorische of geestelijke vermogens of met gebrek aan ervaring en/of kennis, wanneer ze onder toezicht staan of zijn onderwezen in het veilig gebruik en begrijpen welke gevaren daarbij kunnen optreden.
- Kinderen mogen niet met het apparaat spelen.
- Het apparaat moet steeds van het stroomnet worden gehaald wanneer er geen toezicht aanwezig is en voordat het wordt gemonteerd, gedemonteerd of gereinigd.
- Dit apparaat mag niet door kinderen worden gebruikt. Het apparaat en het aansluitsnoer moeten buiten bereik van kinderen worden gehouden.
- Sluit het apparaat uitsluitend aan op een geschikte wisselspanningsbron die voldoet aan de specificaties die op het typeplaatje zijn aangegeven.
- Laat het apparaat niet onbewaakt draaien.
- Snij geen diepvriesproducten, hete levensmiddelen, beenderen, levensmiddelen met grote pitten, vlees in een netje of levensmiddelen met verpakking!
- Laat het apparaat nooit langer dan 5 minuten ononderbroken draaien.
- Houd voldoende afstand tot de magneten als u een drager van pacemakers of geïmplanteerde defibrillatoren bent.

- Houd magnetische gegevensdragers (creditcards, geheugenkaarten etc.) en elektronische apparaten (mobiele telefoon, computer, monitoren etc.) weg van de sterke magnetische velden.
- Stel het apparaat bij beschadigingen van onderdelen ervan onmiddellijk buiten werking en neem contact op met de ritter-klantenservice.
- Als het netsnoer wordt beschadigd, moet dit door de fabrikant, zijn klantenservice of anderszins gekwalificeerde personen worden vervangen om gevaarlijke situaties te voorkomen.

Gevaar voor een elektrische schok

- Haal de netstekker altijd uit het stopcontact bij bedrijfsstoringen, vóór elke reiniging en als het apparaat niet in gebruik is. Trek daarbij aan de stekker en niet aan het snoer.
- Dompel het apparaat nooit onder in water. Stel het apparaat nooit bloot aan regen of ander vocht. Als het apparaat toch in het water is gevallen, haal dan eerst de netstekker uit het stopcontact en haal pas dan het apparaat uit het water. Laat het apparaat daarna door een bevoegde servicedienst controleren voordat u het weer in gebruik neemt.
- Gebruik het apparaat niet met vochtige handen. Gebruik het niet als het vochtig of nat is of als u op een natte vloer staat. Gebruik het apparaat niet in de open lucht.

Gevaar voor letsel

- Dit apparaat mag niet worden gebruikt zonder snijwagenslede of restenhouder, tenzij de grootte of vorm van het te snijden voedsel het gebruik ervan niet toelaat.
- Voordat u accessoires of extra onderdelen die tijdens het gebruik bewegen, vervangt, dient u het apparaat uit te schakelen en van het lichtnet te halen.
- Het ronde mes is zeer scherp.
- Raak bij werking van het apparaat het ronde mes in geen geval aan!
- Voordat u het apparaat gaat schoonmaken, moet u het uitschakelen, de netstekker uit het stopcontact halen en de snijdik-teknoop op de "0"-stand draaien.
- Het ronde mes staat na uitschakelen niet onmiddellijk stil.

Vouw de tekeningen aan de binnenzijde van de voor- en achterkaft van de gebruiksaanwijzing open.

Lees de gebruiksaanwijzing vóór ingebruikneming van het apparaat zorgvuldig door. Bewaar de gebruiksaanwijzing en geef deze mee als het apparaat van eigenaar verandert.

Daarnaast is de actuele gebruiksaanwijzing ook beschikbaar onder www.ritterwerk.de.

BEOOGD GEBRUIK

De allesnijder is bedoeld voor het snijden van levensmiddelen voor huishoudelijk gebruik.

 De allesnijder is geschikt voor contact met levensmiddelen.

Niet-beoogd gebruik of onjuiste bediening kan leiden tot ernstig letsel of beschadiging van het apparaat. Hierbij vervallen alle rechten op garantie en aansprakelijkheid.

INGEBRUIKNEMING

Vorbereiding

Haal het apparaat voorzichtig uit de verpakking. Verwijder alle verpakkingsonderdelen en bewaar deze samen met de verpakking. Maak het apparaat schoon voordat het in aanraking komt met levensmiddelen (zie REINIGEN).

Apparaat plaatsen

- Plaats het apparaat op een vlakke, niet-glijdende ondergrond dicht bij een stopcontact.

A Haal achtereenvolgens de restenhouder (12) en de duimbeschermer (11) van het apparaat af en trek de opvangschaal (5) er naar boven uit.

B Wikkel de benodigde lengte van het netsnoer (14) uit het snoeropbergvak (7) onder het apparaat eraf. Zet het netsnoer daarbij vast in de daarvoor bestemde opening in de bodem van de behuizing.

C Zwenk de snijwarenslede (10) in de werkpositie.

D Druk de duimbeschermer met wat kracht in de openingen van de snijwarenslede en schuif haar tot aan de aanslag in de richting van de aanslagplaat (2) tot zij hoorbaar vastklikt.

E Steek de restenhouder op de duimbeschermer.

- Steek de netstekker in het stopcontact.

GEBRUIK

Vorbereiding

- Plaats de opvangschaal (5) aan de linkerkant van het apparaat.

F Stel de gewenste snijdikte in met de snijdiktekop (3).

Info:

De instelschaal voor de snijdikte (4) is geen millimeterschaal. Omwille van de veiligheid is bij de "0"-stand het mes afgedekt.

Kleine tot normaal grote snijwaren

G Ontgrendel zo nodig de snijwarenslede (10), zodat deze kan worden bewogen. Schuif daarvoor de sledevergrendeling (9) naar links.

- Trek de snijwarenslede zo ver uit het apparaat dat u de snijwaren vóór het ronde mes (16) kunt plaatsen.

H Plaats het te snijden voedsel op de snijwarenslede. Druk het met de restenhouder (12) licht tegen de aanslagplaat (2).

- Bescherm uw handen door de restenhouder te gebruiken. Uitzondering: te grote snijwaren.

Te grote snijwaren

Info:

Pas de volgende werkwijze uit-sluitend toe om te grote snijwaren te snijden!

- Schuif de snijwarenslede (10) tot aan de aanslag in het apparaat.

G Zet de snijwarenslede vast door de sledevergrendeling (9) naar rechts te schuiven.

- Haal de restenhouder (12) eraf.

I Verwijder de duimbeschermer (11):

- Schuif de duimbeschermer tot aan de aanslag naar rechts.

- Trek de duimbeschermer met wat kracht recht omhoog uit de openingen van de snijwarenslede.

K Plaats het te snijden voedsel op de snijwarenslede.

Snijden

L *icaro*⁷ / *elexa*⁷

Schakel het apparaat in:

- Druk met de wijs- of middelvinger op de inschakelbeveiliging (1a) en houd deze ingedrukt.

- Druk met de duim de inschakelknop (1b) in.

U kunt kiezen uit twee bedieningsstanden:

- **Korte werking:** houd beide knoppen van het inschakelsysteem ingedrukt. Het ronde mes (16) draait tot u de inschakelknop loslaat.

- **Continue werking:** laat eerst de inschakelbeveiliging en dan de inschakelknop los. Het ronde mes draait tot u de inschakelbeveiliging opnieuw indrukt.

M *icaro*⁵ / *elexa*⁵

- Schakel het apparaat in met de aan/uit-schakelaar (17).

U kunt kiezen uit twee bedieningsstanden:

Korte werking (stand II): Het ronde mes (16) draait zolang de aan/uit-schakelaar in deze stand ingedrukt wordt gehouden.

Continue werking (stand I):

Het ronde mes draait zonder dat de aan/uit-schakelaar ingedrukt wordt gehouden tot u de aan/uit-schakelaar in de stand "0" drukt.

Info:

Gebruik het apparaat maximaal 5 minuten in continue werking.

- Leid het te snijden voedsel bij draaiend apparaat met lichte duwende beweging tegen het ronde mes.
- Als u klaar bent met snijden, wacht dan tot het ronde mes volledig tot stilstand is gekomen.
- Draai na elk gebruik de snijdikteknoop (3) in de "0"-stand om het scherpe ronde mes af te dekken en verwondingen te voorkomen.

REINIGEN

Voorzichtig:

Voordat u het apparaat gaat schoonmaken, moet u de netstekker uit het stopcontact halen en de snijdikteknoop (3) naar de "0"-stand draaien.

Reinig de allesnijder regelmatig om te voorkomen dat bederfelijke restanten vastkoeken. Ook het ronde mes moet voor het behoud van het roestvrije oppervlak regelmatig worden gereinigd zoals hierna is beschreven.

Info:

Restanten van levensmiddelen kunnen na enige tijd het materiaal van het ronde mes aantasten en tot roestvorming leiden.

Vorbereiding

- Haal de restenhouder (12) eraf.

I Verwijder de duimbescherming (11):

- Schuif de duimbescherming tot aan de aanslag naar rechts.
- Trek de duimbescherming met wat kracht recht omhoog uit de openingen van de snijwarenslede.

Haal de snijwarenslede (10) eraf:

G Ontgrendel zo nodig de snijwarenslede door de sledevergrendeling (9) naar links te schuiven.

- Trek de snijwarenslede zo ver mogelijk uit het apparaat.

N Druk de vergrendelingsveer (13) in en trek de snijwarenslede compleet uit het apparaat.

Demonteer het ronde mes (16):

O icaro⁷ / elexa⁷

- Klap de messluiting (15) omhoog, draai haar naar rechts en haal haar eraf.

P icaro⁵ / elexa⁵

- Plaats een geschikte munt op de messluiting (15) en draai dit met de wijzers van de klok mee.
- Pak het ronde mes in het midden bij het draaipunt beet en haal het eraf.

Na elke snijbeurt

- Veeg de behuizing en alle eraf gehaalde onderdelen inclusief rond mes schoon met een vochtige doek.

Van tijd tot tijd

- Reinig alle eraf gehaalde onderdelen inclusief rond mes grondig in een warm sopje (niet in de vaatwasmachine).
- Maak de behuizing achter het mes schoon met een droge doek of kwast.

Info:

Gebruik geen schuurmiddelen, sponsjes met ruwe oppervlakken of harde borstels.

- Droog alle afgewassen onderdelen.
- Smeer het tandwiel aan het ronde mes in met wat ritter-onderhoudsvet (of desgewenst wat vaseline).
- Monteer het ronde mes weer.
- Schuif de snijwarenslede weer in de geleiding.

ONDERHOUD

De allesnijder is onderhoudsvrij. We adviseren u echter de snijwarenslede bij zijn geleiding af en toe in te smeren met wat ritter-onderhoudsvet of vaseline, zodat hij soepel blijft lopen.

OPBERGEN

• Schuif de snijwarenslede (10) tot aan de aanslag in het apparaat.

G Zet de snijwarenslede vast door de sledevergrendeling (9) naar rechts te schuiven.

- Haal de restenhouder (12) eraf.

I Verwijder de duimbescherming (11):

- Schuif de duimbescherming tot aan de aanslag naar rechts.
- Trek de duimbescherming met wat kracht recht omhoog uit de openingen van de snijwarenslede.

• **Zorg dat de snijdikteknoop (3) in de stand "0" staat, anders kan het apparaat om veiligheidsredenen niet worden ingeklapt.**

Q Druk de klapbeveiliging (6) in en zwenk het apparaat tot de snijwarenslede volledig op de aanslagplaat (2) ligt.

RS Berg de onderdelen op:

- Schuif de opvangschaal (5) in de daarvoor bestemde houder aan de onderzijde van de snijwarenslede.

Info:

De opvangschaal kan ook aan de onderzijde van de snijwarenslede worden opgeborgen, wanneer het apparaat omhoog is geklapt.

- Plaats de duimbescherming met de twee magneten op de bevestigingskoppen achter de aanslagplaat.
- Steek de restenhouder boven op het apparaat.

VERWIJDERING VAN AFGEDANKTE ELEKTRISCHE EN ELEKTRONISCHE APPARATEN



Dit symbool wijst erop dat dit product niet samen met ongesorteerd gemeentelijk afval mag worden afgevoerd. Er bestaat een apart (gratis) systeem voor de inzameling en teruggave van afgedankte elektrische en elektronische apparaten. Neem voor meer informatie contact op met uw gemeente of het bedrijf waar u het product hebt gekocht. Door ervoor te zorgen dat het product volgens de voorschriften wordt afgevoerd, draagt u bij aan het voorkomen van mogelijke negatieve gevolgen voor het milieu en de menselijke gezondheid en aan het behoud van de natuurlijke hulpbronnen.

REACH-VERORDENING

Zie www.ritterwerk.de

SPECIALE ACCESSOIRES

Speciaal voor vlees, worst en ham is een niet gekarteld rond mes leverbaar.

Voor het onderhoud van de allesnijder (nasmeren) is het originele ritter-onderhoudsvet leverbaar.

SERVICE, REPARATIES EN RESERVEONDERDELEN

Neem voor service, reparaties en reserveonderdelen contact op met de plaatselijke klantenservice!

Zie www.ritterwerk.de

TECHNISCHE GEGEVENS

Het apparaat voldoet aan de CE-voorschriften.

Netspanning/opgenomen vermogen: zie typeplaatje aan de onderkant van het apparaat

Snijdikte:

0 mm tot ca. 14 mm

GARANTIE

Voor deze ritter allesnijder verlenen wij 2 jaar fabrieksgarantie, gerekend vanaf de aankoopdatum en met inachtneming van de EU-garantierichtlijnen. Deze regeling laat uw wettelijke aanspraken op garantie op grond van § 437 e.v. van het BGB (Duits Burgerlijk Wetboek) onverlet. De garantie van de fabrikant geldt voor alle apparaten die binnen de Europese Unie worden verkocht. De garantiebepalingen kunt u onder www.ritterwerk.de/warranty bekijken. Bij garantieclaims of voor diensten van de klantenservice moet de allesnijder in elk geval naar de nationale klantenservice worden gestuurd.

VERKLARING VAN SYMBOLEN

Symbool	Verklaring
	CE-markering: het product is in overeenstemming met de geldende eisen van de Europese Unie.
	Het product werd na 13 augustus 2005 in de handel gebracht. Het mag niet samen met het normale huisvuil worden afgevoerd. Het symbool met het kruis door de afvalcontainer wijst op de noodzaak van een gescheiden inzameling.
	Geschikt voor contact met levensmiddelen
	Apparaat van beschermingsklasse II



GENERELLE SIKKERHETSBESTEMMELSER

Det er viktig å overholde sikkerhetsbestemmelsene under for å unngå personskader eller at apparatet ødelegges.

- Universalskjæremaskinen må kun brukes i private husholdninger og ikke i næringsvirksomhet.
- Plasser aldri maskinen på varme overflater eller i nærheten av åpen ild.
- Ikke bruk annet tilbehør enn det som følger med skjæremaskinen.
- Bruk kun skjøteledninger som er i forskriftsmessig stand.
- Ledningen må ikke ha knekk eller skarp bøy. Ledningen må aldri vikles rundt skjæremaskinen.
- Legg ledningen slik at den ikke kommer i berøring med gjenstander som er varme og/eller har skarpe kanter.
- Plasser maskinen trygt og sikkert før den tas i bruk.

- Maskinen kan brukes av personer med nedsatte fysiske, sensoriske eller mentale evner, eller mangel på erfaring eller kunnskaper, hvis det skjer under tilsyn, eller de har fått opplæring i hvordan den brukes på en sikker måte, og de forstår farene som er forbundet med bruken.
- Barn må ikke leke med maskinen.
- Skjæremaskinen må være koblet fra strømmettet når den ikke er under tilsyn, og når den monteres, demonteres eller rengjøres.
- Den må ikke brukes av barn. Skjæremaskinen og strømledningen må oppbevares utilgjengelig for barn.
- Skjæremaskinen må bare kobles til strømuttak med vekselstrøm som har den spenningen som er oppgitt på typeskiltet.
- Gå aldri fra maskinen mens den er i bruk.
- Skjæremaskinen skal ikke brukes til å skjære opp dypfryste matvarer, varm mat, knoker, matvarer med store kjerter, surret steik (med nett) eller matvarer med emballasje.

- La aldri maskinen gå uavbrutt i mer enn 5 minutter.
- Hvis du bruker pacemaker eller har implantert hjertestarter, må du holde god avstand til magneter.
- Pass på at magnetiske databærere (kredittkort, minnebrikker osv.) og elektroniske apparater (mobiler, PC-er, monitorer osv.) ikke kommer i nærheten av sterke magnetfelt.
- står på et fuktig underlag. Maskinen må ikke brukes utendørs.
- Slutt å bruke skjæremaskinen umiddelbart hvis en del er ødelagt eller skadet, og ta kontakt med ritter kundeservice.
- For å unngå farlige situasjoner skal en skadet ledning skiftes av produsenten, av kundeservice eller av andre kvalifiserte personer.

Fare for elektrisk støt

- Ta alltid støpselet ut av stikkontakten ved driftsproblemer, før maskinen skal rengjøres, og når den ikke er i bruk. Trekk alltid ut selve støpselet uten å dra i ledningen.
- Maskinen må aldri dyppes i vann. Den må aldri utsettes for regn eller annen fuktighet. Hvis skjæremaskinen likevel skulle falle ned i vann, må du først ta støpselet ut av stikkontakten, og deretter skjæremaskinen opp av vannet. Maskinen må i slike tilfeller kontrolleres av et autorisert serviceverksted før den tas i bruk igjen.
- Ikke bruk skjæremaskinen når du er fuktig på hendene. Ikke bruk skjæremaskinen hvis den er fuktig eller vått, eller hvis du
- Denne skjæremaskinen må ikke brukes uten skyvebrett og sikkerhetsholder, med mindre matvaren er så stor, eller har en slik form, at bruken ikke er mulig.
- Maskinen må være avslått og frakoblet strømmettet før det foretas skifte av tilbehør eller bevegelige deler.
- Rundkniven er svært skarp.
- Pass på at du aldri kommer i berøring med rundkniven under arbeidet!
- Slå av skjæremaskinen før den skal gjøres ren, ta støpselet ut av stikkontakten og drei justeringsknappen for skivetykkelse i «0»-stilling.
- Rundkniven fortsetter å gå en kort stund etter at maskinen er slått av.

Fold ut illustrasjonene foran og bak i heftet.

Les bruksanvisningen nøye før du tar maskinen i bruk. Oppbevar bruksanvisningen på et trygt sted. Den hører til maskinen, og skal følge med til eventuell ny bruker. Du finner også den aktuelle bruksanvisningen på www.ritterwerk.de.

BRUKSOMRÅDE

Universalskjæremaskinen skal brukes til oppskjæring av matvarer i private husholdninger.



Universalskjæremaskinen er egnet for kontakt med matvarer.

Ikke forskriftsmessig bruk eller feilbetjening kan føre til alvorlige personskader og/eller ødelegge skjæremaskinen. Alle garanti- og ansvarskrav vil da bortfalle.

TA SKJÆREMASKINEN I BRUK

Forberedelse

Ta skjæremaskinen forsiktig ut av emballasjen. Ta av alle emballasjedeler og oppbevar disse sammen med emballasjen. Universalskjæremaskinen må rengjøres før den tas i bruk (se RENGJØRING).

Plassere maskinen

- Maskinen skal stå på et plant, sklissikkert underlag like i nærheten av en stikkontakt.

A Ta først sikkerhetsholderen (12) og deretter tommebeskyttelsen (11) av maskinen og trekk oppsamlingsbrettet (5) opp og ut.

B Dra ledningen (14) ut av ledningsrommet (7) under maskinen til den har nødvendig lengde. Fest ledningen i den lille åpningen i bunnen av huset.

C Fold skyvebrettet (10) ut i arbeidsstilling.

D Fest tommebeskyttelsen med et fast trykk i åpningene i skyvebrettet og skyv den inn mot stoppeplaten (2) til den stopper, og du hører at den går i lås.

E Fest sikkerhetsholderen på tommebeskyttelsen.

- Sett støpselet i stikkkontakten.

BRUK

Forberedelse

- Plasser oppsamlingsbrettet (5) på venstre side av maskinen.

F Still inn skivetykkelsen med justeringsknappen (3).

Info:

Skalaen for skivetykkelse (4) er ikke en millimeterskala. «0»-stillingen er av sikkerhetsmessige årsaker konstruert slik at kniven blir tildekket.

Små til normalt store matvarer

G Hvis nødvendig frigjøres skyvebrettet (10), slik at det kan beveges. Dette gjør du ved å skyve skyvebrettspærren (9) mot venstre.

- Trekk skyvebrettet ut av maskinen til det er mulig å plassere matvaren foran rundkniven (16).

H Legg matvaren på skyvebrettet. Press matvaren lett mot stoppeplaten (2) med sikkerhetsholderen (12).

- Beskytt fingrene ved å bruke sikkerhetsholderen. Unntak: meget store matvareprodukter.

Meget store matvarer

Info:

Denne framgangsmåten skal kun benyttes når matvaren som skal skjæres er meget stor.

- Skyv skyvebrettet (10) inn på maskinen til det stopper.

G Fest skyvebrettet ved å skyve skyvebrettspærren (9) mot høyre.

- Ta av sikkerhetsholderen (12).

I Ta av tommebeskyttelsen (11):

- Skyv tommebeskyttelsen mot høyre til den stopper.
- Trekk tommebeskyttelsen med et fast grep rett opp og ut av åpningene i skyvebrettet.

K Legg matvaren på skyvebrettet.

Oppskjæring

L icaro⁷ / elexa⁷

Slå på skjæremaskinen:

- Trykk på startspærren (1a) med pekefingeren eller langefingeren, og hold den inne.
- Trykk på startknappen (1b) med tommelfingeren.

Du kan velge mellom to innstillinger:

- **Momentinnstilling** Hold begge tastene på startsystemet inne. Rundkniven (16) går til du slipper opp startknappen.
- **Fast innstilling** Slipp først opp startspærren og deretter startknappen. Rundkniven går til du trykker på startspærren én gang til.

M icaro⁵ / elexa⁵

- Start skjæremaskinen med startknappen (17). Du kan velge mellom to innstillinger:

Momentinnstilling (posisjon II) Rundkniven (16) går så lenge du holder knappen nede i denne stillingen.

Fast innstilling (posisjon I)

Rundkniven går uten at du holder bryteren nede. Kniven stanser når du trykker bryteren i «0»-stilling.

Info:

Bruk maskinen maksimalt 5 minutter i fast innstilling.

- Skyv matvaren med lett mating mot rundkniven når maskinen er i gang.

- Når oppskjæringen er avsluttet, må du vente til rundkniven er stanset helt opp.
- Etter hver gang maskinen har vært i bruk, må du dreie justeringsknappen for skivetykkelse (3) i «0»-stilling slik at den skarpe rundkniven blir dekket til. Dermed unngås personskader.

RENGJØRING

OBS!

Slå av skjæremaskinen før den skal gjøres ren, trekk støpselet ut av stikkkontakten og drei justeringsknappen for skivetykkelse (3) i «0»-stilling.

Rengjør universalskjæremaskinen regelmessig for å hindre at lett bederfelige matrester setter seg fast. Rundkniven må også rengjøres regelmessig som beskrevet under, for å bevare den rustfrie overflaten.

Info:

Matrester kan over tid angripe materialet i rundkniven, og føre til at det oppstår rust.

Forberedelse

- Ta av sikkerhetsholderen (12).

I Ta av tommebeskyttelsen (11):

- Skyv tommebeskyttelsen mot høyre til den stopper.
- Trekk tommebeskyttelsen med et fast grep rett opp og ut av åpningene i skyvebrettet.

Ta av skyvebrettet (10).

G Frigjør skyvebrettet ved å skyve skyvebrettspærren (9) mot venstre.

- Trekk skyvebrettet så langt ut av maskinen som mulig.

N Trykk på låsefjæren (13) og trekk skyvebrettet helt ut av maskinen.

Demontere rundkniven (16):

O **icaro**⁷ / **elexa**⁷

- Fold ut knivlåsen (15), drei den med urviseren og ta den av.

P **icaro**⁵ / **elexa**⁵

- Drei knivlåsen (15) med urviseren ved hjelp av en egnet mynt.
- Ta av rundkniven, og pass på at du holder i midten av den.

Etter hver gangs bruk

- Tørk av huset og alle demonterte deler inkludert rundkniven med en fuktig klut.

Med jevne mellomrom

- Rengjør alle demonterte deler inkludert rundkniven grundig i varmt vann (ikke i oppvaskmaskinen).
- Rengjør huset bak kniven ved hjelp av en tørr klut eller en liten kost.

Info:

Bruk aldri skuremidler, svamper med ru overflate eller harde børster.

- Tørk alle de rengjorte delene.
- Smør tennene på rundkniven med litt ritter servicesmøring eller eventuelt med litt vaselin.
- Monter rundhjulet på nytt.
- Skyv skyvebrettet tilbake på plass i sporet.

VEDLIKEHOLD

Universalskjæremaskinen er vedlikeholdsfri. Vi anbefaler imidlertid å ettersmøre sporet på skyvebrettet med ritter servicesmøring eller vaselin med jevne mellomrom, slik at det beholder bevegeligheten.

OPPBEVARING

- Skyv skyvebrettet (10) inn på maskinen til det stopper.

G Fest skyvebrettet ved å skyve skyvebrettspærren (9) mot høyre.

- Ta av sikkerhetsholderen (12).

I Ta av tommebeskyttelsen (11):

- Skyv tommebeskyttelsen mot høyre til den stopper.
- Trekk tommebeskyttelsen med et fast grep rett opp og ut av åpningene i skyvebrettet.

Kontroller at justeringsknappen for skivetykkelsen (3) står på «0». Av sikkerhetshensyn vil det ellers ikke være mulig å legge ned maskinen.

Q Trykk på monteringskriksen (6) og fold sammen maskinen til skyvebrettet ligger helt inntil stoppeplaten (2).

RS Oppbevaring av delene:

- Skyv oppsamlingsbrettet (5) inn i holderen på undersiden av skyvebrettet.

Info:

Oppsamlingsbrettet kan også oppbevares på undersiden av skyvebrettet når maskinen er oppslått.

- Fest tommebeskyttelsen på festeknottene bak stoppeplaten ved hjelp av de to magnetene.
- Legg sikkerhetsholderen oppå maskinen.

AVHENDING AV KASSERTE ELEKTRISKE OG ELEKTRONISKE APPARATER



Dette symbolet betyr at dette produktet ikke skal kastes sammen med usortert husholdningsavfall. Det finnes et separat (gratis) system for innsamling og mottak av kasserte elektriske og elektroniske apparater. Kontakt kommuneadministrasjonen eller forretningen hvor du kjøpte produktet, hvis du ønsker mer informasjon. Når du sørger for at dette produktet blir avhendet i samsvar med regelverket, bidrar du til å hindre eventuelle negative påvirkninger på miljø og helse, og til å bevare våre naturlige ressurser.

DET EUROPEISKE KJEMIKALIEREGELVERKET (REACH)

Se: www.ritterwerk.de

SPECIALTILBEHØR

En utannet rundkniv (skinkeblad) som egner seg spesielt til skjæring av kjøtt, pølse og skinke, kan bestilles.

Original ritter servicesmøring kan bestilles til vedlikehold (ettesmøring) av universalskjæremaskinen.

SERVICE, REPARASJONER OG RESERVEDELER

Kontakt nærmeste kundeservice for service, reparasjoner og reservedeler.

Se: www.ritterwerk.de

TEKNISKE DATA

Apparatet oppfyller CE-forskriftene.

Nettspenning/effekt: se typeskiltet på undersiden av produktet.

Skivetykkelse:

0 mm til ca. 14 mm

GARANTIERKLÆRING

ritter gir en 2-årig produsentgaranti på denne skjæremaskinen, regnet fra kjøpsdato og i henhold til EUs garantiregler. Dine juridiske garantikrav iht. § 437 ff. i BGB (tysk privatrett) berøres ikke av denne bestemmelsen. Produsentgarantien gjelder alle produkter som er kjøpt innenfor EU. Garantivilkårene finner du på www.ritterwerk.de/warranty. Ved garantikrav eller assistanse fra kundeservice må skjæremaskinen alltid sendes til kundeservice i det aktuelle landet.

SYMBOLFORKLARING

Symbol	Erklæring
	CE-merking: Produktet oppfyller gjeldende EU-krav.
	Produktet er markedsført etter 13. august 2005. Produktet må ikke kastes sammen med vanlig husholdningsavfall. Symbolet som viser en overkrysset avfallsbeholder på hjul, angir at dette produktet omfattes av kildesortering.
	Produktet er egnet for kontakt med matvarer.
	Apparat i beskyttelsesklasse II

OGÓLNE WSKAZÓWKI DOTYCZĄCE BEZPIECZEŃSTWA

Aby uniknąć obrażeń ciała oraz uszkodzeń urządzenia, należy koniecznie przestrzegać następujących wskazówek dotyczących bezpieczeństwa:

- Krajalnicy uniwersalnej można używać tylko w gospodarstwach domowych; nie nadaje się ona do zastosowań komercyjnych.
- Nie wolno ustawiać urządzenia na gorących powierzchniach ani w pobliżu otwartego ognia.
- Stosować wyłącznie akcesoria dostarczone wraz z urządzeniem.
- Wolno stosować wyłącznie zgodne z przepisami przewody przedłużające.
- Nie zaginać przewodu sieciowego. Nie nawijać przewodu na urządzenie.
- Przewód sieciowy należy tak poprowadzić, aby nie stykał się z gorącymi powierzchniami ani powierzchniami mającymi ostre krawędzie.
- Pracę z urządzeniem można rozpocząć dopiero wtedy, gdy jest ono bezpiecznie ustawione.
- Urządzenie może być używane przez osoby o ograniczonych umiejętnościach fizycznych, sensorycznych lub mentalnych bądź osoby z brakiem doświadczenia i wiedzy, jeśli mają one zapewniony nadzór lub zostały poinstruowane w zakresie bezpiecznego używania urządzenia i rozumieją zagrożenia związane z jego używaniem.
- Dzieci nie mogą bawić się urządzeniem.
- Gdy urządzenie nie jest nadzorowane oraz przed zmontowaniem, rozmontowaniem i czyszczeniem, należy zawsze odłączyć je od zasilania.
- Urządzenie nie może być używane przez dzieci. Dzieci nie mogą mieć dostępu do urządzenia ani kabla przyłączeniowego.
- Urządzenie należy podłączać wyłącznie do źródła napięcia zmiennego zgodnego z informacjami zamieszczonymi na tabliczce znamionowej.
- Nie wolno pozostawiać pracującego urządzenia bez nadzoru.
- Nie wolno kroić mrożonek, gorących potraw, kości, artykułów spożywczych zawierających pestki, pieczeni w siatce ani żywności w opakowaniu!

- Nie dopuścić, aby urządzenie pracowało nieprzerwanie dłużej niż przez 5 minut.
- Osoby z rozrusznikami serca oraz wszczepionymi kardiowerterami-defibrylatorami muszą pamiętać o zachowywaniu wystarczającego odstępów od magnesów.
- Magnetyczne nośniki informacji (karty kredytowe, karty pamięci itp.) oraz urządzenia elektroniczne (telefony komórkowe, komputery, monitory itp.) należy chronić przed mocnymi polami magnetycznymi.

Niebezpieczeństwo porażenia prądem

- W przypadku zakłóceń w pracy, przed przystąpieniem do czyszczenia urządzenia oraz gdy urządzenie nie jest używane, należy zawsze wyciągnąć wtyczkę z gniazda sieciowego. Należy ciągnąć za wtyczkę, nie za przewód.
- Nie wolno zanurzać urządzenia w wodzie. Nie wolno wystawiać urządzenia na deszcz ani w inny sposób narażać go na działanie wilgoci. Jeżeli urządzenie wpadnie do wody,

- najpierw należy wyciągnąć wtyczkę z gniazda sieciowego i dopiero potem wyjąć urządzenie z wody. Przed ponownym uruchomieniem urządzenia zlecić jego kontrolę w autoryzowanym punkcie serwisowym.
- Nie dotykać urządzenia wilgotnymi rękami. Nie używać urządzenia, stojąc na wilgotnym lub mokrym podłożu bądź jeżeli urządzenie jest wilgotne albo mokre. Nie używać urządzenia na zewnątrz pomieszczeń.
- Jeśli zostanie stwierdzone uszkodzenie elementów urządzenia, należy natychmiast wyłączyć urządzenie i skontaktować się z punktem obsługi klienta firmy ritter.
- Uszkodzony przewód sieciowy musi zostać wymieniony przez producenta, punkt obsługi klienta producenta lub inne wykwalifikowane osoby; pozwoli to uniknąć zagrożeń.

Niebezpieczeństwo obrażeń

- Nie wolno używać niniejszego urządzenia bez prowadnicy produktów lub popychacza małych produktów, chyba że wielkość i kształt krojonego produktu nie pozwalają na ich użycie.
- Przed wymianą akcesoriów lub elementów dodatkowych, które poruszają się podczas pracy, urządzenie należy wyłączyć i odłączyć od napięcia sieciowego.
- Nóż obrotowy jest bardzo ostry.
- Podczas pracy urządzenia nie wolno nigdy dotykać noża obrotowego!
- Przed przystąpieniem do czyszczenia urządzenia należy je wyłączyć, wyciągnąć wtyczkę z gniazdka i przestawić pokrętko regulacji grubości krojenia do pozycji „0”.
- Po wyłączeniu urządzenia nóż obraca się jeszcze przez chwilę.

Rozłożyć ilustracje znajdujące się za przednią oraz tylną okładką instrukcji.

Przed uruchomieniem urządzenia należy dokładnie przeczytać instrukcję obsługi. Zachować instrukcję obsługi i w przypadku przekazania urządzenia następnemu użytkownikowi przekazać ją wraz z urządzeniem.

Alternatywnie można również skorzystać z aktualnej instrukcji obsługi dostępnej na stronie www.ritterwerk.de.

PRZEZNACZENIE

Krajalnica uniwersalna przeznaczona jest do krojenia produktów spożywczych używanych w gospodarstwie domowym.



Krajalnica uniwersalna jest przeznaczona do kontaktu z żywnością.

Użycie niezgodne z przeznaczeniem lub niewłaściwa obsługa mogą doprowadzić do poważnych obrażeń lub uszkodzenia urządzenia. W konsekwencji wygasają wszelkie prawa z tytułu gwarancji i rękojmi.

URUCHOMIENIE

Przygotowanie

Wyjąć ostrożnie urządzenie z opakowania. Usunąć wszystkie elementy opakowania, które należy przechowywać wraz z opakowaniem. Urządzenie należy wyczyścić przed kontaktem z artykułami spożywczymi (patrz: CZYSZCZENIE).

Ustawianie urządzenia

- Urządzenie należy ustawić na płaskim, nieśliskim podłożu w pobliżu gniazdka sieciowego.

A Wyjąć z urządzenia kolejno popychacz małych produktów (12) oraz ochronę kciuka (11) i wyciągnąć tackę (5) do góry.

B Odwinąć wymaganą długość przewodu sieciowego (14) z zasobnika na przewód (7) znajdujące się pod urządzeniem. Zamocować przy tym przewód sieciowy w przewidzianej do tego celu szczelinie na spodzie obudowy.

C Odchylić prowadnicę produktów (10) do pozycji roboczej.

D Używając niewielkiej siły, wcisnąć ochronę kciuka w otwory prowadnicy produktów i przesuwać ją aż do oporu w kierunku płyty oporowej (2) tak, aby słychać było wyraźne zatrzaśnięcie.

E Założyć popychacz małych produktów na ochronę kciuka.

- Włożyć wtyczkę do gniazda sieciowego.

UŻYTKOWANIE

Przygotowanie

- Położyć tackę (5) z lewej strony urządzenia.

F Pokrętem regulacji grubości krojenia (3) nastawić żądaną grubość krojenia.

Informacja:

Skala ustawienia grubości krojenia (4) nie jest skalą z podziałką milimetrową. Pozycja „0” ze względów bezpieczeństwa jest pozycją, w której nóż jest zakryty.

Produkty małe i normalnej wielkości

G W razie potrzeby odblokować prowadnicę produktów (10), umożliwiając jej ruch. W tym celu przesunąć blokadę prowadnicy produktów (9) w lewo.

- Wyciągnąć prowadnicę produktów z urządzenia na tyle daleko, aby umożliwić umieszczenie produktu przed nożem obrotowym (16).

H Położyć produkt, który ma zostać pokrojony, na prowadnicy produktów. Docisnąć go lekko za pomocą popychacza małych produktów (12) do płyty oporowej (2).

- Chronić dłonie, używając popychacza małych produktów. Wyjątek: produkty ponadwymiarowe.

Produkty ponadwymiarowe

Informacja:

Z opisanego poniżej sposobu postępowania należy korzystać wyłącznie przy krojeniu produktów ponadwymiarowych!

- Wsunąć prowadnicę produktów (10) w urządzenie aż do oporu.

G Zablokować prowadnicę produktów, przesuwając blokadę prowadnicy (9) w prawo.

- Zdemontować popychacz małych produktów (12).

I Zdjąć ochronę kciuka (11):

- Przesunąć ochronę kciuka w prawo aż do oporu.

- Używając niewielkiej siły, wyciągnąć ochronę kciuka pionowo do góry z otworów prowadnicy produktów.

K Położyć produkt, który ma zostać pokrojony, na prowadnicy produktów.

Krojenie

L icaro⁷ / elexa⁷

Włączyć urządzenie:

- Palcem wskazującym lub środkowym wcisnąć przycisk odblokowania włączania (1a) i przytrzymać.

- Kciukiem wcisnąć przycisk włączania (1b).

Do wyboru są dwa tryby pracy:

- **Praca krótka:** Oba przyciski systemu włączania należy trzymać wciśnięte. Nóż obrotowy (16) pracuje do momentu zwolnienia przycisku włączania.

- **Praca ciągła:** Zwolnić najpierw przycisk odblokowania włączania, a następnie przycisk włączania. Nóż obrotowy pracuje do momentu, gdy ponownie wciśnięty zostanie przycisk odblokowania włączania.

M icaro⁵ / elexa⁵

• Włączyć urządzenie przełącznikiem (17). Do wyboru są dwa tryby pracy:

Praca krótka (pozycja II): Nóż obrotowy (16) pracuje tak długo, jak długo przełącznik pozostaje wciśnięty w tej pozycji.

Praca ciągła (pozycja I): Nóż obrotowy pracuje bez konieczności trzymania wciśniętego przełącznika, aż do momentu, gdy przełącznik zostaje przełączony do pozycji „0”.

Informacja:

Urządzenie może pracować w trybie ciągłym maksymalnie przez 5 minut.

• Produkty przeznaczone do pokrojenia należy przesuwać do przodu w kierunku obracającego się noża, lekko je do niego dociskając.

• Po zakończeniu krojenia należy odczekać, aż nóż obrotowy całkowicie się zatrzyma.

• Zawsze po zakończeniu pracy z urządzeniem należy przestawić pokrętkę regulacji grubości krojenia (3) do pozycji „0”, aby zakryć ostry nóż obrotowy i zapobiec w ten sposób obrażeniom.

CZYSZCZENIE**Uwaga:**

Przed przystąpieniem do czyszczenia urządzenia należy je wyłączyć, wyciągnąć wtyczkę z gniazdka i przestawić pokrętkę regulacji grubości krojenia (3) do pozycji „0”.

Aby na urządzeniu nie osadzały się psujące się resztki żywności, należy regularnie myć kralajnicę uniwersalną. Należy także regularnie czyścić nóż obrotowy, jak opisano poniżej, aby na jego powierzchni nie pojawiła się rdza.

Informacja:

Po dłuższym czasie resztki żywności mogą naruszyć materiał, z którego jest wykonany nóż obrotowy, i doprowadzić do powstania rdzy.

Przygotowanie

• Zdemontować popychacz małych produktów (12).

I Zdjąć ochronę kciuka (11):

- Przesunąć ochronę kciuka w prawo aż do oporu.
- Używając niewielkiej siły, wyciągnąć ochronę kciuka pionowo do góry z otworów przewodnicy produktów.

Zdjąć prowadnicę produktów (10):

G W razie potrzeby odblokować prowadnicę produktów, przesuując blokadę przewodnicy (9) w lewo.

- Wyciągnąć prowadnicę produktów z urządzenia na tyle, na ile to możliwe.

N Wcisnąć sprężynę blokady (13) i całkowicie wyciągnąć prowadnicę produktów z urządzenia.

Zdemontować nóż obrotowy (16):

O icaro⁷ / elexa⁷

- Rozłożyć blokadę noża (15), obrócić ją zgodnie z ruchem wskazówek zegara, a następnie zdjąć.

P icaro⁵ / elexa⁵

- Przyłożyć monetę odpowiedniej wielkości do blokady noża (15) i obracać ją w kierunku zgodnym z ruchem wskazówek zegara.
- Chwycić nóż obrotowy za środek, a następnie go zdjąć.

Po każdym krojeniu

- Wytrzeć wilgotną ściereczką obudowę oraz wszystkie zdemontowane części łącznie z nożem obrotowym.

Od czasu do czasu

- Wszystkie zdemontowane części łącznie z nożem obrotowym umyć dokładnie w ciepłej wodzie z dodatkiem płynu do mycia naczyń (nie myć w zmywarce).

- Suchą ściereczką lub pędzlem oczyścić obudowę za nożem.

Informacja:

Nie wolno stosować środków do czyszczenia z drobinami szorstkimi, szorstkich gąbek ani twardych szczotek.

- Osuszyć wszystkie umyte elementy.
- Nasmarować koło zębate noża obrotowego niewielką ilością smaru konserwacyjnego ritter (lub wazeliny).
- Z powrotem zamontować nóż obrotowy.
- Ponownie wsunąć prowadnicę produktów w element prowadzący.

KONSERWACJA

Kralajnica uniwersalna jest bezobsługowa. Zalecamy jednakże, aby od czasu do czasu smarować element prowadzący przewodnicy produktów niewielką ilością smaru konserwacyjnego ritter lub wazeliny, co pozwoli zachować lekkobieżność.

PRZECHOWYWANIE

- Wsunąć prowadnicę produktów (10) w urządzenie aż do oporu.

G Zablokować prowadnicę produktów, przesuując blokadę przewodnicy (9) w prawo.

- Zdemontować popychacz małych produktów (12).

I Zdjąć ochronę kciuka (11):

- Przesunąć ochronę kciuka w prawo aż do oporu.
 - Używając niewielkiej siły, wyciągnąć ochronę kciuka pionowo do góry z otworów przewodnicy produktów.
- **Sprawdzić, czy pokrętkę regulacji grubości krojenia (3) ustawione jest w pozycji „0”; jeśli tak nie jest, to urządzenie nie daje się zamknąć z przyczyn bezpieczeństwa.**

Q Wcisnąć przycisk blokady klapy (6) i odchylić urządzenie, aż prowadnica produktów będzie całkowicie przylegała do płyty oporowej (2).

RS Umieścić pojedyncze części:

- Wsunąć tackę (5) w przewidywany dla niej uchwyt znajdujący się na spodzie prowadnicy produktów.

Informacja:

Tackę można przechowywać na spodzie prowadnicy produktów także wtedy, gdy urządzenie jest rozłożone.

- Założyć wyposażoną w dwa magnesy ochronę kciuka na głowie ustalając ją za płytą oporową.
- Wsunąć popychacz małych produktów z góry na urządzenie.

UTYLIZACJA ZUŻYTEGO SPRZĘTU ELEKTRYCZNEGO I ELEKTRONICZNEGO (ZSEE)



Ten symbol oznacza, że produktu nie można wyrzucać razem z nieposegregowanymi odpadami komunalnymi. Istnieją osobne (bezpłatne) punkty zbiórki i zwrotu ZSEE. Więcej informacji na ten temat można uzyskać od zarządu gminy lub sprzedawcy, u którego zakupiono produkt. Zapewniając odpowiednią utylizację produktu, przyczyniasz się do zapobiegania potencjalnym negatywnym skutkom dla środowiska i zdrowia ludzkiego oraz do ochrony zasobów naturalnych.

ROZPORZĄDZENIE REACH

Patrz: www.ritterwerk.de

AKCESORIA SPECJALNE

Do krojenia mięsa, wędlin i szynki można zamówić specjalny nóż obrotowy bez ząbków.

Do konserwacji (smarowania) krajalnicy uniwersalnej można zamówić oryginalny smar konserwacyjny ritter.

SERWIS, NAPRAWA I CZĘŚCI ZAMIENNE

W sprawach związanych z serwisem, naprawami i częściami zamiennymi należy skontaktować się z miejscowym punktem obsługi klienta!

Patrz: www.ritterwerk.de

DANE TECHNICZNE

Urządzenie spełnia wymagania CE.

Napięcie sieciowe/ pobór mocy: patrz tabliczka znamionowa na spodzie urządzenia

Grubość krojenia: od 0 do ok. 14 mm

OŚWIADCZENIE GWARANCYJNE

Na krajalnicę uniwersalną ritter udzielamy 2-letniej gwarancji producenta. Okres gwarancji liczony jest od daty zakupu zgodnie z dyrektywami UE dotyczącymi rękojmi. Ten zapis pozostaje bez uszczerbku w przypadku roszczeń z tytułu rękojmi zgodnie z postanowieniami § 437 i następnych BGB (niemieckiego kodeksu cywilnego). Gwarancja producenta obowiązuje dla wszystkich urządzeń sprzedawanych na terenie Unii Europejskiej. Warunki gwarancji można znaleźć na stronie www.ritterwerk.de/warranty. W przypadku roszczeń gwarancyjnych lub świadczeń związanych z obsługą klienta krajalnicę uniwersalną należy zawsze wysłać do krajowego punktu obsługi klienta.

OBJAŚNIENIE SYMBOLI

Symbol	Objaśnienie
	Oznakowanie CE: produkt jest zgodny z obowiązującymi wymaganiami Unii Europejskiej.
	Produkt został wprowadzony do obrotu po 13 sierpnia 2005 r. Nie wolno go utylizować wraz z typowymi odpadami domowymi. Symbol przekreślonego kosza na śmieci wskazuje na konieczność selektywnej zbiórki odpadów.
	Przeznaczone do kontaktu z żywnością
	Urządzenie klasy ochrony II

INDICAȚII GENERALE DE SIGURANȚĂ

Pentru a evita vătămările corporale sau deteriorarea aparatului, trebuie să respectați obligatoriu următoarele indicații de siguranță:

- Utilizați feliatorul universal numai în scopuri casnice și nu comerciale.
- Nu așezați niciodată aparatul pe suprafețe fierbinți sau în apropierea flăcărilor deschise.
- Utilizați doar accesoriile furnizate.
- Utilizați doar cabluri prelungitoare adecvate.
- Nu îndoiiți cablul de alimentare. Nu înfășurați cablul în jurul aparatului.
- Pozați cablul de alimentare astfel încât să nu intre în contact cu obiecte fierbinți sau cu margini ascuțite.
- Utilizați aparatul doar după ce acesta a fost instalat în siguranță.
- Aparatul poate fi utilizat de persoane cu capacități fizice, senzoriale sau mentale reduse sau cu lipsă de experiență și/sau cunoștințe, dacă sunt supravegheate sau instruite în ceea ce privește utilizarea în condiții de siguranță și dacă acestea au înțeles pericolele asociate.
- Copiii nu au voie să se joace cu aparatul.
- Aparatul trebuie să fie întotdeauna deconectat de la rețeaua electrică, în cazul în care trebuie lăsat nesupravegheat și înainte de asamblare, dezasamblare sau curățare.
- Utilizarea acestui aparat de către copii este interzisă. Aparatul și cablul de conectare al acestuia nu trebuie lăsați la îndemâna copiilor.
- Conectați aparatul la o sursă corespunzătoare de curent alternativ care corespunde specificațiilor de pe plăcuța de identificare.
- Nu lăsați aparatul nesupravegheat în timpul funcționării.
- Nu tăiați alimente înghețate, alimente fierbinți, oase, alimente cu sâmburi mari, fripturi în plasă sau alimente cu ambalaj!
- Nu lăsați aparatul să funcționeze continuu mai mult de 5 minute.
- Păstrați o distanță suficientă față de magneți, dacă sunteți purtător de stimulatori cardiace și defibrilatoare implantate.

– Țineți dispozitivele de stocare magnetice (carduri de credit, carduri de memorie etc.) și aparatele electronice (telefoane mobile, computere, monitoare etc.) departe de câmpurile magnetice puternice.

Pericol de electrocutare

- În caz de defecțiuni, înainte de fiecare curățare și atunci când aparatul nu este utilizat, scoateți întotdeauna ștecărul din priză. În acest scop, trageți de ștecăr și nu de cablu.
- Nu scufundați niciodată aparatul în apă. Nu expuneți niciodată aparatul la ploaie sau umiditate. În cazul în care aparatul a căzut o dată în apă, mai întâi scoateți ștecărul din priză și apoi scoateți aparatul din apă. Dispuneți verificarea aparatului de către un centru de service autorizat, înainte de a-l pune din nou în funcțiune.
- Nu utilizați aparatul cu mâinile ude. Nu utilizați aparatul atunci când este ud sau umed sau atunci când vă aflați pe o suprafață umedă. Nu utilizați aparatul în aer liber.
- În caz de deteriorare a pieselor aparatului, întrerupeți imediat utilizarea și contactați serviciul clienți ritter.

– În cazul în care cablul de alimentare este deteriorat, acesta trebuie înlocuit de producător, de serviciul clienți sau de persoane cu o calificare similară, pentru a evita pericolele.

Pericol de rănire

- Acest aparat nu trebuie utilizat fără sania pentru produsul de tăiat sau fără suportul pentru resturi, cu excepția cazului în care dimensiunea și forma produsului de tăiat nu permit utilizarea acestora.
- Înainte de înlocuirea accesoriilor sau a pieselor suplimentare, care sunt deplasate în timpul funcționării, aparatul trebuie să fie oprit și deconectat de la rețeaua electrică.
- Cuțitul rotativ este foarte ascuțit.
- Nu atingeți niciodată cuțitul rotativ în timpul funcționării aparatului!
- Înainte de curățare, opriți aparatul, scoateți ștecărul din priză și rotiți butonul de reglare a grosimii de tăiere în poziția „0”.
- Cuțitul rotativ continuă să funcționeze pentru o perioadă scurtă de timp după oprire.

Desfaceți graficele de la începutul și sfârșitul acestui manual.

Citiți cu atenție instrucțiunile înainte de punerea în funcțiune a aparatului. Păstrați instrucțiunile de utilizare și transmiteți-le mai departe eventualilor proprietari. Alternativ, instrucțiunile actuale de utilizare sunt disponibile la adresa www.ritterwerk.de.

UTILIZARE CONFORM DESTINAȚIEI

Feliatorul universal servește la tăierea alimentelor pentru uz casnic.



Toate feliatoarele universale sunt adecvate pentru contactul cu alimentele.

Utilizarea necorespunzătoare sau operarea incorectă poate duce la vătămări corporale grave sau la deteriorarea aparatului. În acest caz, toate pretențiile care decurg din garanție și răspundere devin nule.

PUNERE ÎN FUNCȚIUNE

Pregătire

Scoateți cu grijă aparatul din ambalaj. Îndepărtați toate componentele ambalajului și păstrați-le împreună cu ambalajul. Curățați aparatul înainte ca acesta să intre în contact cu alimentele (consultăți capitolul CURĂȚARE).

Amplasarea aparatului

- Amplasați aparatul pe o suprafață plană, antiderapantă, în imediata vecinătate a prizei de alimentare.

A Scoateți succesiv suportul pentru resturi (12) și protecția pentru degete (11) și trageți afară tava pentru colectarea feliilor (5) prin partea de sus.

B Derulați la lungimea necesară cablul de alimentare (14) din compartimentul pentru cablu (7) situat în partea inferioară a aparatului. Fixați cablul de alimentare în orificiul prevăzut la baza carcasei.

C Pivotați sania pentru produsul de tăiat (10) în poziția de lucru.

D Apăsăți aplicând puțină forță protecția pentru degete în orificiile saniei pentru produsul de tăiat și împingeți-o în direcția plăcii opritoare (2) până când se înclichetează.

E Introduceți suportul pentru resturi pe protecția pentru degete.

- Introduceți ștecărul în priză.

UTILIZARE

Pregătire

- Așezați tava pentru colectarea feliilor (5) pe partea stângă a aparatului.

F Reglați grosimea de tăiere dorită cu ajutorul butonului de reglare a grosimii de tăiere (3).

Notă:

Scala de reglare a grosimii de tăiere (4) nu este o scală milimetrică. Din motive de siguranță, poziția „0” este concepută pentru a acoperi cuțitul.

Produs de tăiat de dimensiuni mici până la normale

G Dacă este necesar, deblocați sania pentru produsul de tăiat (10), astfel încât să poată fi deplasată. În acest scop, glisați mecanismul de blocare a saniei (9) spre stânga.

- Trageți sania pentru produsul de tăiat din aparat până când puteți așeza produsul de tăiat în fața cuțitului rotativ (16).

H Așezați produsul de tăiat pe sania pentru produsul de tăiat. Apăsăți-l ușor cu suportul pentru resturi (12) pe placa opritoare (2).

- Protejați-vă mâinile utilizând suportul pentru resturi. Excepție: produs de tăiat supradimensionat.

Produs de tăiat supradimensionat

Notă:

Utilizați procedura următoare exclusiv pentru tăierea produselor de tăiat supradimensionate!

- Glisați sania pentru produsul de tăiat (10) în aparat până la opritor.

C Fixați sania pentru produsul de tăiat glisând mecanismul de blocare a saniei (9) spre dreapta.

- Scoateți suportul pentru resturi (12).

I Scoateți protecția pentru degete (11):

- Glisați protecția pentru degete spre dreapta până la opritor.
- Scoateți aplicând puțină forță protecția pentru degete în poziție verticală din orificiile saniei pentru produsul de tăiat prin partea de sus.

K Așezați produsul de tăiat pe sania pentru produsul de tăiat.

Tăiere

L icaro⁷ / elexa⁷

Porniți aparatul:

- Utilizați degetul arătător sau degetul mijlociu pentru a apăsa siguranța de pornire (1a) și mențineți-o apăsată.

- Apăsăți tasta de pornire (1b) cu degetul mare.

Sunt disponibile două regimuri de funcționare:

- **Regim scurt:** Apăsăți și mențineți apăsată ambele taste ale sistemului de pornire. Cuțitul rotativ (16) funcționează până când eliberați tasta de pornire.

- **Regim continuu:** Mai întâi eliberați siguranța de pornire și apoi tasta de pornire. Cuțitul rotativ funcționează până când apăsați din nou siguranța de pornire.

M icaro⁵ / elexa⁵

• Porniți aparatul cu comutatorul (17). Sunt disponibile două regimuri de funcționare:

Regim scurt (poziția II): Cuțitul rotativ (16) funcționează atât timp cât comutatorul rămâne apăsat în această poziție.

Regim continuu (poziția I):

Cuțitul rotativ funcționează fără a menține apăsat comutatorul, până când apăsați comutatorul în poziția „0”.

Notă:

Utilizați aparatul timp de maximum 5 minute în regim continuu.

• În timpul funcționării aparatului, împingeți ușor produsul de tăiat spre cuțitul rotativ.

• După finalizarea tăierii, așteptați până când cuțitul rotativ se oprește complet.

• După fiecare utilizare, rotiți butonul de reglare a grosimii de tăiere (3) în poziția „0” pentru a acoperi cuțitul rotativ ascuțit și pentru a evita vătămarile corporale.

CURĂȚARE**Atenție:**

Înainte de curățare, opriți aparatul, scoateți ștecărul din priză și rotiți butonul de reglare a grosimii de tăiere (3) în poziția „0”.

Pentru a preveni acumularea reziduurilor perisabile, curățați periodic feliatorul universal. Cuțitul rotativ trebuie, de asemenea, curățat periodic, conform descrierii de mai jos, pentru a nu afecta suprafața inoxidabilă.

Notă:

Reziduurile alimentare pot ataca materialul cuțitului rotativ după un anumit interval de timp și pot duce la apariția ruginii.

Pregătire

• Scoateți suportul pentru resturi (12).

I Scoateți protecția pentru degete (11):

• Glisați protecția pentru degete spre dreapta până la opritor.

• Scoateți aplicând puțină forță protecția pentru degete în poziție verticală din orificiile saniei pentru produsul de tăiat prin partea de sus.

Scoateți sania pentru produsul de tăiat (10):

G Dacă este necesar, deblocați sania pentru produsul de tăiat glisând mecanismul de blocare a saniei (9) spre stânga.

• Trageți sania pentru produsul de tăiat afară din aparat cât mai mult posibil.

N Apăsați arcul de blocare (13) și scoateți sania pentru produsul de tăiat complet din aparat.

Scoateți cuțitul rotativ (16):

O icaro⁷ / elexa⁷

• Deschideți dispozitivul de blocare a cuțitului (15), rotiți-l spre dreapta și scoateți-l.

P icaro⁵ / elexa⁵

• Așezați o monedă adecvată pe dispozitivul de blocare a cuțitului (15) și rotiți spre dreapta.

• Prindeți cuțitul rotativ din centrul de rotație și scoateți-l.

După fiecare proces de tăiere

• Ștergeți cu o lavetă umedă carcasa, precum și toate piesele demontate, inclusiv cuțitul rotativ.

Ocazional

• Curățați temeinic toate piesele demontate, inclusiv cuțitul rotativ, în apă caldă cu săpun (nu în mașina de spălat vase).

• Curățați carcasa din spatele cuțitului cu o lavetă/perie uscată.

Notă:

Nu utilizați agenți de curățare abrazivi, bureți cu suprafețe abrazive sau perii tari.

• Uscați toate piesele care au fost spălate.

• Ungeți roata dințată a cuțitului rotativ cu puțină unsoare pentru întreținere ritter (sau, eventual, cu puțină vaselină).

• Montați la loc cuțitul rotativ.

• Glisați sania pentru produsul de tăiat la loc în ghidaj.

ÎNȚREȚINERE

Feliatorul universal nu necesită întreținere. Cu toate acestea, vă recomandăm să ungeți ocazional cu puțină unsoare pentru întreținere ritter sau vaselină sania pentru produsul de tăiat la ghidajul saniei, pentru a menține ușurința în deplasare.

DEPOZITARE

• Glisați sania pentru produsul de tăiat (10) în aparat până la opritor.

G Fixați sania pentru produsul de tăiat glisând mecanismul de blocare a saniei (9) spre dreapta.

• Scoateți suportul pentru resturi (12).

I Scoateți protecția pentru degete (11):

• Glisați protecția pentru degete spre dreapta până la opritor.

• Scoateți aplicând puțină forță protecția pentru degete în poziție verticală din orificiile saniei pentru produsul de tăiat prin partea de sus.

• **Asigurați-vă că butonul de reglare a grosimii de tăiere (3) se află în poziția „0”, deoarece în caz contrar, aparatul nu va putea fi închis din motive de siguranță.**

Q Apăsați siguranța pliabilă (6) și pivotați aparatul până când sania pentru produsul de tăiat se află complet pe placa opritoare (2).

RS Depozitați piesele individuale:

• Glisați tava pentru colectarea feliiilor (5) în suportul prevăzut în acest sens de pe partea inferioară a saniei pentru produsul de tăiat.

Notă:

Tava pentru colectarea feliiilor poate fi de asemenea depozitată pe partea inferioară a saniei pentru produsul de tăiat atunci când aparatul este desfăcut.

- Așezați protecția pentru degete cu cei doi magneti pe capetele de fixare din spatele plăcii opritoare.
- Introduceți suportul pentru resturi în partea superioară a aparatului.

ELIMINAREA APARATELOR ELECTRICE ȘI ELECTRONICE VECHI



Acest simbol indică faptul că produsul nu trebuie aruncat împreună cu deșeurile obișnuite, nesortate. Există un sistem separat (gratuit) pentru colectarea și returnarea aparatelor electrice și electronice vechi. Pentru mai multe informații, vă rugăm să vă adresați administrației locale sau magazinului de unde ați achiziționat produsul. Asigurându-vă că produsul este eliminat corespunzător, contribuiți la prevenirea posibilelor consecințe negative asupra mediului și a sănătății oamenilor și la conservarea resurselor naturale.

REGULAMENTUL REACH

Consultați www.ritterwerk.de

ACCESORII SPECIALE

Este disponibil un cuțit rotativ fără dinți, special pentru feliat carne, cârnați și șuncă.

Pentru întreținerea feliatorului universal (ungerea ulterioară) este disponibilă unsoarea originală pentru întreținere ritter.

SERVICE, REPARAȚII ȘI PIESE DE SCHIMB

Pentru service, reparații și piese de schimb, contactați serviciul clienți de la nivel local!

Consultați www.ritterwerk.de

DATE TEHNICE

Aparatul respectă directivele CE. Tensiune de alimentare/consum de energie: consultați plăcuța de identificare din partea inferioară a aparatului

Grosimea de tăiere: între 0 mm și 14 mm

EXPLICAȚIA SIMBOLURILOR

Simbol	Explicație
	Marcaj CE: Produsul corespunde cerințelor aplicabile ale Uniunii Europene.
	Produsul a intrat pe piață după data de 13 august 2005. Nu este permisă eliminarea împreună cu gunoii menajer. Simbolul cu coș de gunoi tăiat indică necesitatea colectării separate.
	Adecvat pentru contactul cu alimentele
	Aparat cu grad de protecție II

DECLARAȚIE DE GARANȚIE

Pentru acest feliator universal ritter oferim o garanție de doi ani a producătorului, începând cu data achiziționării și în conformitate cu directivele UE privind garanția. Prezentul regulament nu aduce atingere drepturilor dvs. legale la pretenții de garanție conform BGB (Codul Civil German), articolul 437 și următoarele. Garanția producătorului este valabilă pentru toate aparatele vândute pe teritoriul Uniunii Europene. Găsiți condițiile garanției pe pagina de internet www.ritterwerk.de/warranty. În cazul solicitărilor de garanție sau al serviciilor pentru clienți, feliatorul universal trebuie întotdeauna trimis către serviciul clienți de la nivel național.

ОБЩИЕ УКАЗАНИЯ ПО БЕЗОПАСНОСТИ

Чтобы избежать травм или повреждения устройства, обратите внимание на следующие указания по безопасности:

- Используйте универсальное режущее устройство только в домашнем хозяйстве, а не в промышленном производстве.
- Никогда не ставьте устройство на горячую поверхность или вблизи открытого огня.
- Используйте только принадлежности, входящие в комплект поставки.
- Используйте исключительно надлежащие удлинители.
- Не изгибайте сетевой шнур. Не наматывайте шнур на устройство.
- Укладывайте сетевой шнур так, чтобы он не соприкасался с горячими предметами или предметами с острыми краями.
- Работайте с устройством только тогда, когда оно надежно установлено.

- Это устройство может использоваться лицами с ограниченными физическими, сенсорными или умственными способностями или недостаточным опытом и/или знаниями, если они действуют под надзором или были проинформированы о методах безопасного применения и понимают возникающие вследствие этого опасности.
- Не разрешается давать детям играть с устройством.
- При отсутствии надзора и перед сборкой, разборкой или очисткой устройство следует отсоединить от сети.
- Использование этого устройства детьми запрещено. Устройство и его сетевой шнур не должны быть доступны детям.
- Устройство может подключаться только к подходящему источнику напряжения, соответствующему указаниям, приведенным на фирменной табличке.
- Запрещается оставлять устройство во время его работы без присмотра.

- Не нарежьте свежемороженые и горячие продукты, кости, продукты с большими косточками, жаркое в сетке или продукты питания в упаковке!
 - Никогда не позволяйте устройству работать непрерывно более 5 минут.
 - Людям с кардиостимуляторами и имплантированными дефибрилляторами необходимо находится на достаточном расстоянии от магнитов.
 - Все магнитные носители данных (кредитные карты, карты памяти и т. д.) и электронные устройства (мобильные телефоны, компьютеры, мониторы и т. д.) должны находится на достаточном расстоянии от сильных магнитных полей.
- Опасность поражения электрическим током**
- Вынимайте вилку из розетки при неполадках в работе, перед каждой очисткой и когда устройство не используется. Держитесь при этом за вилку, а не за шнур.
 - Никогда не погружайте устройство в воду. Категорически запрещается подвергать устройство воздействию дождя или другой влажной среды. Если устройство все же попало в воду, выньте вилку из розетки и только потом вытащите устройство из воды. После этого проверьте устройство в сервисном центре прежде, чем снова использовать его.
 - Не используйте устройство, если у вас влажные руки. Не используйте устройство при большой влажности или если вы стоите на влажном полу. Не используйте устройство на открытом воздухе.
 - При повреждении деталей устройства следует немедленно прекратить его использование и обратиться в сервисный центр компании ritter.
 - Если сетевой шнур поврежден, он должен быть заменен производителем, его сервисными службами или другим квалифицированным персоналом, чтобы избежать опасности.

Опасность травмы

- Это устройство запрещается использовать без салазок для нарезаемых продуктов или держателя для остатков, если только размер и форма разрезаемого продукта не позволяют это сделать.
- Перед сменой принадлежностей или запасных частей, которые двигаются при работе, устройство должно быть выключено и отсоединено от сети.
- Дисковый нож очень острый.
- Категорически запрещается прикасаться к дисковому ножу во время работы устройства!
- Перед очисткой выключите устройство, выньте вилку из розетки и поверните колесико для регулирования толщины нарезки в положение «0».
- Дисковый нож после выключения некоторое время вращается.

Откройте изображения на первой и последней странице брошюры.

Внимательно прочитайте это руководство перед первым использованием устройства. Сохраните руководство по эксплуатации и отдайте его при передаче устройства.

Данное руководство по эксплуатации также доступно на сайте www.ritterwerk.de.

НАЗНАЧЕНИЕ

Универсальное режущее устройство предназначено для нарезки продуктов питания в домашних условиях.

 Универсальное режущее устройство подходит для контакта с пищевыми продуктами.

Использование устройства не по назначению или неверное применение может привести к тяжелым травмам или повреждению устройства. В этом случае исключаются все гарантийные требования и материальная ответственность.

ПЕРВОЕ ИСПОЛЬЗОВАНИЕ

Подготовка

Осторожно выньте устройство из упаковки. Уберите все части упаковки и сохраните их вместе с упаковкой. Очистите устройство прежде, чем оно соприкоснется с продуктами питания (см. ОЧИСТКА).

Установка устройства

- Поставьте устройство на ровную нескользкую поверхность в непосредственной близости от розетки.

A Снимите друг за другом держатель для остатков (12) и защиту для большого пальца (11) с устройства и выньте поддон для продуктов (5) по направлению вверх.

B Размотайте сетевую кабель (14) на требуемую длину из кабеленакопителя (7) под устройством. Зафиксируйте при этом сетевой шнур в предусмотренной для этого прорези в днище устройства.

C Поверните направляющие для разрезаемых продуктов (10) в рабочее положение.

D С небольшим усилием вдавите защиту для большого пальца в отверстие направляющих для разрезаемых продуктов и вставьте ее до упора в направлении упорной пластины (2) до фиксации.

E Установите держатель для остатков на защиту для большого пальца.

- Вставьте вилку в розетку.

ИСПОЛЬЗОВАНИЕ

Подготовка

- Положите поддон для продуктов (5) с левой стороны устройства.

F Установите требуемую толщину отрезаемых частей с помощью колесика для регулирования толщины нарезки (3).

Информация.

Градуированная шкала толщины (4) не является миллиметровой шкалой. Положение «0» из соображений безопасности определено как перекрытие ножа.

Разрезаемые продукты небольшого и нормального размера

G При необходимости заблокируйте направляющие для разрезаемых продуктов (10), чтобы их можно было перемещать. Переместите для этого влево фиксатор направляющих (9).

- Вытяните направляющие из устройства таким образом, чтобы разрезаемые продукты помещались перед дисковым ножом (16).

H Положите разрезаемые продукты на направляющие. С помощью держателя для остатков (12) слегка нажмите по направлению к упорной пластине (2).

- Для защиты рук используйте держатель для остатков. Исключение: очень большой нарезаемый продукт.

Разрезаемые продукты очень большого размера

Информация.

Используйте описанный ниже порядок действий только для разрезания продуктов очень большого размера!

- Вставьте направляющие (10) до упора в устройство.

G Закрепите направляющие, переместив вправо соответствующий фиксатор (9).

- Снимите держатель для остатков (12).

I Снимите защиту для большого пальца (11):

- Переместите защиту для большого пальца до упора вправо.

- С небольшим усилием вытяните защиту для большого пальца вертикально вверх из отверстий в направляющих для разрезаемых продуктов.

K Положите разрезаемые продукты на направляющие.

Нарезка

L *icaro*⁷ / *elexa*⁷

Включите устройство:

- Нажмите указательным или средним пальцем на кнопку деблокирования (1а) и удерживайте ее нажатой.

- Нажмите большим пальцем на кнопку включения (1b).

Возможен выбор одного из двух режимов работы:

- **Кратковременная работа:**

удерживайте нажатыми обе кнопки системы включения. Дисковый нож (16) работает, пока не будет отпущена кнопка включения.

- **Длительная работа:** сначала отпустите кнопку деблокирования, а затем кнопку включения. Дисковый нож будет вращаться до тех пор, пока снова не будет нажата кнопка деблокирования.

M icaro⁵ / elexa⁵

- Включите устройство с помощью выключателя (17). Возможен выбор одного из двух режимов работы:

Кратковременный режим

(положение II): дисковый нож (16) вращается до тех пор, пока выключатель остается нажатым в этом положении.

Продолжительный режим

(положение I): дисковый нож вращается без удерживания выключателя нажатым и до тех пор, пока выключатель не будет установлен в положение «0».

Информация.

Используйте устройство в продолжительном режиме работы максимум 5 минут.

- Проводите нарезаемый продукт при работающем устройстве с небольшим усилием против дискового ножа.
- После завершения нарезания подождите, пока дисковый нож полностью не остановится.
- После каждого использования поверните колесико для регулирования толщины нарезки (3) в положение «0», чтобы закрыть дисковый нож и избежать травм.

ОЧИСТКА

Осторожно!

Перед очисткой выключите устройство, выньте вилку из розетки и поверните колесико для регулирования толщины нарезки (3) в положение «0».

Чтобы предотвратить застревание разлагающихся остатков, регулярно выполняйте очистку универсального режущего устройства. Также следует регулярно чистить дисковый нож,

чтобы исключить возможность коррозии.

Информация.

Остатки пищевых продуктов могут через некоторое время воздействовать на материал дискового ножа и привести к появлению коррозии.

Подготовка

- Снимите держатель для остатков (12).

I Снимите защиту для большого пальца (11):

- Переместите защиту для большого пальца до упора вправо.
- С небольшим усилием вытяните защиту для большого пальца вертикально вверх из отверстий в направляющих для разрезаемых продуктов.

Снимите направляющие (10):

G При необходимости разблокируйте направляющие, переместив влево соответствующий фиксатор (9).

- Как можно дальше вытяните направляющие из устройства.

N Нажмите блокировочную пружину (13) и полностью выньте направляющие из устройства.

Демонтируйте дисковый нож (16):

O icaro⁷ / elexa⁷

- Откройте запор ножа (15), поверните его по часовой стрелке и выньте его.

P icaro⁵ / elexa⁵

- Установите защелку в предохранитель для ножа (15) и поверните её по часовой стрелке.
- Возьмите дисковый нож в центре вращения и снимите его.

После каждого резания

- Протрите влажной салфеткой корпус, а также все снятые детали, включая дисковый нож.

Время от времени

- Тщательно промойте теплой водой (не в посудомоечной машине) все снятые детали, включая дисковый нож.

- Очистите корпус за ножом с помощью сухой тканевой салфетки или кисти.

Информация.

Не используйте никакие чистящие средства, губки с шероховатыми поверхностями или жесткие щетки.

- Просушите все вымытые детали.
- Смажьте зубчатое колесо на дисковом ноже небольшим количеством смазки gitter (или по выбору небольшим количеством вазелина).
- Снова установите дисковый нож.
- Снова вставьте направляющие для разрезаемых продуктов на их место.

ОБСЛУЖИВАНИЕ

Обслуживание универсального режущего устройства не требуется. Однако рекомендуется время от времени смазывать направляющую для нарезаемого продукта небольшим количеством смазки gitter или вазелина, чтобы обеспечить легкость ход направляющей.

ХРАНЕНИЕ

- Вставьте направляющие (10) до упора в устройство.

G Закрепите направляющие, переместив вправо соответствующий фиксатор (9).

- Снимите держатель для остатков (12).

I Снимите защиту для большого пальца (11):

- Переместите защиту для большого пальца до упора вправо.

- С небольшим усилием вытяните защиту для большого пальца вертикально вверх из отверстий в направляющих для разрезаемых продуктов.

- **Убедитесь, что колесико для регулирования толщины нарезки (3) находится в положении «0», иначе из соображений безопасности устройство не закроется.**

Q Нажмите фиксатор складывания (6) и наклоните устройство, пока направляющие для разрезаемых продуктов не будут полностью прилегать к упорной пластине (2).

RS Сложите отдельные детали:

- Вставьте поддон для продуктов (5) в предусмотренный для него держатель на нижней стороне направляющих.

Информация.

Поддон для продуктов также можно установить для хранения на нижнюю сторону направляющих, когда устройство сложено.

- Установите защиту для большого пальца с двумя магнитами на фиксирующие головки позади упорной пластины.
- Вставьте держатель для остатков сверху на устройство

УТИЛИЗАЦИЯ СТАРЫХ ЭЛЕКТРИЧЕСКИХ И ЭЛЕКТРОННЫХ УСТРОЙСТВ



Этот символ указывает на то, что данное изделие запрещается утилизировать вместе с неотсортированными твердыми бытовыми отходами. Существует отдельная (бесплатная) система для сбора и возврата старых электрических

и электронных устройств. Для получения дополнительной информации обратитесь в муниципальную администрацию или магазин, в котором было приобретено это изделие. Передавая это изделие на надлежащую утилизацию, вы помогаете избежать возможных негативных последствий для окружающей среды и здоровья людей, а также сохраняете природные ресурсы.

ПРЕДПИСАНИЕ REACH

См. www.ritterwerk.de

ПОСТАВЛЯЕМЫЕ ПО ЗАКАЗУ ПРИНАДЛЕЖНОСТИ

Специально для нарезания мяса, колбасы и ветчины предлагается дисковый нож без зубцов.

Для обслуживания (смазывания) универсального режущего устройства предлагается оригинальная смазка ritter.

ОБСЛУЖИВАНИЕ, РЕМОНТ И ЗАПАСНЫЕ ДЕТАЛИ

Для сервисного обслуживания, ремонта и приобретения запасных деталей следует обращаться в местную сервисную службу!

См. www.ritterwerk.de

ТЕХНИЧЕСКИЕ ДАННЫЕ

Устройство соответствует требованиям для получения маркировки CE.

Напряжение сети / Потребляемая мощность: см. маркировку на нижней стороне устройства

Толщина нарезки: 0–14 мм

ГАРАНТИЙНОЕ ОБЯЗАТЕЛЬСТВО

В случае гарантийных претензий или потребности в услугах сервисной службы необходимо в обязательном порядке отправить универсальное режущее устройство в сервисную службу в соответствующей стране.

ПОЯСНЕНИЯ К СИМВОЛАМ

Символ	Пояснение
	Маркировка CE: данное изделие соответствует действующим требованиям Европейского союза.
	Данное изделие выведено на рынок после 13 августа 2005 г. Его запрещается утилизировать вместе с обычным бытовым мусором. Символ с зачеркнутым мусорным контейнером указывает на необходимость раздельного сбора.
	Подходит для контакта с пищевыми продуктами
	Устройство класса защиты II

VŠEOBECNÉ BEZPEČNOSTNÉ UPOZORNENIA

Aby sa predišlo zraneniam alebo poškodeniu prístroja, bezpodmienečne dodržujte nasledujúce bezpečnostné pokyny:

- Univerzálny krájač používajte len v domácnosti, a nie na komerčné účely.
- Nikdy nekladte prístroj na horúci podklad alebo do blízkosti otvoreného ohňa.
- Používajte výlučne spolu dodané príslušenstvo.
- Používajte výlučne predpísané predlžovacie káble.
- Nelámte sieťový kábel. Neomotávajte kábel okolo prístroja.
- Sieťový kábel umiestnite tak, aby neprišiel do styku s horúcimi alebo ostrohrannými predmetmi.
- S prístrojom pracujte až po jeho bezpečnom zostavení.
- Tento prístroj môžu používať aj osoby so zníženými fyzickými, zmyslovými alebo duševnými schopnosťami alebo s nedostatočnými skúsenosťami a/alebo vedomosťami, keď sú pod dozorom alebo boli poučené ohľadne bezpečného používania tohto prístroja a rozumejú nebezpečenstvám, ktoré z toho vyplývajú.

- Deti sa nesmú hrať s týmto prístrojom.
- Prístroj vždy odpojte od siete, ak nie je pod dozorom, pred jeho zostavením, rozobratím alebo čistením.
- Tento prístroj nesmú používať deti. Prístroj a jeho prípojný kábel udržiavajte mimo dosahu detí.
- Prístroj pripojte výlučne k vhodnému zdroju striedavého napätia, ktorý zodpovedá údajom na výrobnom štítku.
- Počas prevádzky nenechávajte prístroj bez dozoru.
- Nekrájajte žiadnu hlboko mrazenú stravu, horúce jedlá, kosti, potraviny s hrubými zrnami, pečené mäso v sieťke alebo potraviny s obalom!
- Nikdy nenechávajte bežať prístroj bez prerušenia dlhšie ako 5 minút.
- Ako nosič kardiostimulátorov a implantovaných defibrilátorov udržiavajte dostatočný odstup od magnetov.
- Magnetické dátové nosiče (kreditné karty, úložné karty atď.) a elektrické zariadenia (mobil, počítač, monitory atď.) uchovajte z dosahu silných magnetických polí.

Nebezpečenstvo zasiahnutia elektrickým prúdom

- Pri každej prevádzkovej poruche, pred každým čistením a ak nie je prístroj v prevádzke, vždy vytiahnite sieťový kábel zo zástrčky. Neťahajte pritom za kábel, ale za zástrčku.
- Nikdy neponárajte prístroj do vody. Nevystavujte prístroj dažďu alebo inej vlhkosti. V prípade, ak by prístroj predsa len spadol do vody, najprv vytiahnite sieťovú zástrčku zo zásuvky a až potom vyberte prístroj z vody. Pred opakovaným uvedením do prevádzky nechajte prístroj preskúšať schválenému servisnému miestu.
- Nepoužívajte prístroj s vlhkými rukami. Nepoužívajte prístroj, ak je vlhký alebo mokrý, alebo ak stojíte na vlhkej podlahe. Nepoužívajte prístroj vonku.
- V prípade poškodenia častí prístroja okamžite zastavte prevádzku a skontaktujte sa so zákazníckou službou spoločnosti ritter.
- Ak sa poškodí sieťový kábel, musí byť vymenený výrobcom, jeho servisnou službou alebo podobnými kvalifikovanými osobami, aby sa predišlo ohrozeniu.

Nebezpečenstvo poranenia

- Prístroj sa nesmie používať bez posúvača rezanej suroviny alebo bez prítlačnej dosky, iba ak veľkosť a tvar rezanej suroviny nedovoľuje ich použitie.
- Pred výmenou príslušenstva alebo prídavných dielcov, ktoré sa počas prevádzky pohybujú, sa prístroj musí vypnúť a odpojiť od siete.
- Kotúčový nôž je veľmi ostrý.
- Pri prevádzke prístroja sa v žiadnom prípade nesmiete dotknúť kotúčového noža!
- Pred čistením prístroj vypnite, vytiahnite zo siete a otočte regulátor hrúbky rezu do polohy „0“.
- Po vypnutí kotúčový nôž ešte chvíľu dobieha.

Vyklopte obrázky na prednej a zadnej obálke návodu.

Pred uvedením prístroja do prevádzky si starostlivo prečítajte návod. Uschovajte si návod na použitie a v prípade odovzdania prístroja inej osobe ho priložte k prístroju.

Alternatívne je k dispozícii aktuálny návod na použitie na stránke www.ritterwerk.de.

URČENIE ÚČELU

Univerzálny krájač slúži na krájanie bežných potravín v domácnosti.



Univerzálny krájač je vhodný pre kontakt s potravinami.

Použitie, ktoré sa vymyká z určitého účelu alebo nesprávna obsluha môžu viesť k ťažkým zraneniam alebo k poškodeniu prístroja. Stratíte nárok na celú záruku a nároky vyplývajúce z ručenia.

UVEDENIE DO PREVÁDZKY

Príprava

Opatrne vybalte prístroj. Odstráňte všetky časti balenia a uschovajte ich spolu s obalom. Prv než príde prístroj do styku s potravinami, vyčistite ho (prečítajte si časť ČISTENIE).

Umiestnenie prístroja

- Postavte prístroj na rovný, nekĺzavý podklad v bezprostrednej blízkosti zásuvky elektrickej siete.

A Vyberte za sebou prítláčnú dosku (12) a ochranu palca (11) z prístroja a zachytávaciu miskú (5) vyberte nahor.

B Odviňte potrebnú dĺžku sieťového kábla (14) z priehradky na kábel (7) pod prístrojom. Sieťový kábel pritom zafixujte do drážky na to určenej.

C Otočte posúvač rezanej suroviny (10) do pracovnej polohy.

D Zatláčte ochranu palca miernou silou do otvoru posúvača rezanej suroviny a posuňte ju až na doraz v smere dorazovej dosky (2) tak, aby počuteľne zapadla.

E Nasuňte prítláčnú dosku na ochranu palca.

- Zasuňte sieťovú zástrčku do zásuvky.

POUŽITIE

Príprava

- Položte zachytávaciu miskú (5) na ľavú stranu prístroja.

F Pomocou regulátora hrúbky narezania (3) nastavte želanú hrúbku narezania.

Informácia:

Rozsah nastavenia hrúbky narezania (4) nie je udaný v milimetroch. Poloha „0“ je z bezpečnostných dôvodov nastavená ako kryt noža.

Malá až stredne veľká rezaná surovina

G V prípade potreby odblokujte posúvač rezanej suroviny (10), aby sa dal pohybovať. Aretáciu posúvača (9) za týmto účelom posuňte doľava.

- Vytiahnite posúvač rezanej suroviny z prístroja tak, aby sa rezaná surovina dala umiestniť pred kotúčový nôž (16).

H Položte rezanú surovinu na posúvač rezanej suroviny. Prítláčte ju zľahka prítláčnou doskou (12) na dorazovú dosku (2).

- Chráňte si ruky používaním prítláčnej dosky. Výnimka: nadrozmerná rezaná surovina.

Nadrozmerná rezaná surovina

Informácia:

Nasledovný postup používajte len na rezanie nadrozmernej suroviny!

- Posúvač rezanej suroviny (10) zasuňte do prístroja až na doraz.

G Posúvač rezanej suroviny zafixujte tak, že aretáciu posúvača (9) posuniete doprava.

- Odoberte prítláčnú dosku (12).

I Odstráňte ochranu palca (11):

- Posuňte ochranu palca doprava až na doraz.
- Vytiahnite miernou silou ochranu palca zvislo nahor z otvoru posúvača rezanej suroviny.

K Položte rezanú surovinu na posúvač rezanej suroviny.

Rezanie

L icaro⁷/elexa⁷

Zapnite prístroj:

- Ukazovák alebo prostredníkom stlačte poistku proti neúmyselnému zapnutiu (1a) a podržte ju stlačenú.

- Palcom stlačte zapínacie tlačidlo (1b).

Na výber sú dva druhy prevádzky:

- **Krátkodobá prevádzka:** Držte obidve tlačidlá zapínacieho systému stlačené. Kotúčový nôž (16) beží, kým nepustíte zapínacie tlačidlo.
- **Dlhodobá prevádzka:** Najprv pustíte poistku proti neúmyselnému zapnutiu a potom zapínacie tlačidlo. Kotúčový nôž beží, kým znova nestlačíte poistku proti neúmyselnému zapnutiu.

M icaro⁵/elexa⁵

• Zapnite prístroj pomocou spínača (17). Na výber sú dva druhy prevádzky:

Krátkodobá prevádzka

(poloha II): Kotúčový nôž (16) beží pokiaľ zostáva spínač stlačený v tejto polohe.

Dlhodobá prevádzka (poloha I):

Kotúčový nôž beží bez toho, aby sa musel držať stlačený spínač, až pokiaľ nestlačíte spínač do polohy „0“.

Informácia:

Pri dlhodobej prevádzke používajte prístroj maximálne 5 minút.

- Vedte surovinu pri bežiacom prístroji ľahkým posunutím proti kotúču noža.
- Po ukončení krájania vyčkejte, kým sa kotúčový nôž úplne zastaví.
- Po každom použití nastavte regulátor hrúbky narezania (3) do polohy „0“, aby bolo možné zakryť kotúčový nôž a zamedziť tak zraneniam.

ČISTENIE**Pozor:**

Pred čistením prístroj vypnite, vyťahnite zo siete a otočte regulátor hrúbky narezania (3) do polohy „0“.

Univerzálny krájač pravidelne čistite, aby sa neusádzali zvyšky podliehajúce skaze. Aj kotúčový nôž čistite pravidelne podľa nasledovného opisu, aby sa zachoval nehrdzavejúci povrch.

Informácia:

Zvyšky potravín môžu po určitom čase narušiť materiál kotúčového noža a viesť k vzniku korózie.

Príprava

- Odoberte prítláčnú dosku (12).

I Odstráňte ochranu palca (11):

- Posuňte ochranu palca doprava až na doraz.
- Vytiahnite miernou silou ochranu palca zvislo nahor z otvoru posúvača rezanej suroviny.

Odoberte posúvač rezanej suroviny (10):

- G** Posúvač rezanej suroviny odblokujte tak, že aretáciu posúvača (9) posuniete doľava.
- Vytiahnite posúvač rezanej suroviny podľa možnosti čo najďalej z prístroja.

N Stlačte blokovacie pero (13) a posúvač rezanej suroviny kompletno vyťahnite z prístroja.

Vybratie kotúčového noža (16):

O icaro⁵/elexa⁷

- Vyklapte uzáver noža (15), otočte ho v smere chodu hodinových ručičiek a odoberte ho.

P icaro⁵/elexa⁵

- Priložte vhodnú mincu na uzáver noža (15) a otáčajte ju v smere chodu hodinových ručičiek.
- Uchopte kotúčový nôž v strede otáčania a vyberte ho.

Po každom krájaní

- Utrite kryt a všetky odobraté časti vrátane kotúčového noža vlhkou handričkou.

Občas

- Vyčistite všetky odobraté časti vrátane kotúčového noža dôkladne v teplej vode (nie v umývačke riadu).
- Kryt za nožom vyčistite suchou utierkou/štetcom.

Informácia:

Nepoužívajte abrazívne prostriedky, špongie s drsnými povrchmi alebo tvrdé kefy.

- Všetky umyté časti osušte.
- Namažte ozubené koleso na kotúčovom noži trochu maziva ritter (alebo trochu vazelíny).
- Kotúčový nôž znova namontujte.
- Vsuňte posúvač rezanej suroviny znova do vedenia.

ÚDRŽBA

Univerzálny krájač si nevyžaduje údržbu. Napriek tomu však odporúčame vedenie saní posúvača rezanej suroviny príležitostne namazať malým množstvom maziva ritter alebo vazelíny, aby sa zachovala bezproblémová prevádzka.

USCHOVANIE

- Posúvač rezanej suroviny (10) zasuňte do prístroja až na doraz.

G Posúvač rezanej suroviny zafixujte tak, že aretáciu posúvača (9) posuniete doprava.

- Odoberte prítláčnú dosku (12).

I Odstráňte ochranu palca (11):

- Posuňte ochranu palca doprava až na doraz.
- Vytiahnite miernou silou ochranu palca zvislo nahor z otvoru posúvača rezanej suroviny.

• Zabezpečte, aby sa regulátor hrúbky narezania (3) nachádzal v polohe „0“, v opačnom prípade sa prístroj nebude dať z bezpečnostných dôvodov sklopiť.

Q Stlačte vyklápaciu poistku (6) a prístroj otočte tak, aby posúvač rezanej suroviny kompletno dosadl na dorazovú dosku (2).

RS Odložte jednotlivé časti:

- Zachytávaciu miskú (5) zasuňte do určeného držiaka na spodnej strane posúvača rezanej suroviny.

Informácia:

Zachytávaciu miskú môžete tiež umiestniť na spodnú stranu posúvača rezanej suroviny, keď

je zariadenie odklopené.

- Nasadíte ochranu palca s dvomi magnetmi na fixačné hlavičky za dorazovú dosku.
- Nasuňte prítlačnú dosku hore na prístroj.

LIKVIDÁCIA STARÝCH ELEKTRICKÝCH A ELEKTRONICKÝCH ZARIADENÍ



Tento symbol znamená, že tento výrobok sa nesmie likvidovať s netriedeným komunálnym odpadom. Existuje samostatný (bezplatný) systém zberu a odovzdávania starých elektrických a elektronických zariadení. Ďalšie informácie vám poskytne váš miestny úrad alebo predajňa, kde ste si výrobok zakúpili. Zabezpečením správnej likvidácie tohto výrobku pomôžete predchádzať možným negatívnym vplyvom na životné prostredie a ľudské zdravie a šetríte prírodné zdroje.

NARIADENIE REACH (nariadenie o regulácii, evaluácii a autorizácii chemických látok)

Pozrite www.ritterwerk.de

ZVLÁŠTNE PRÍSLUŠENSTVO

Osobitne pre mäso, nárez salámy a šunky je možné dodať kotúč noža bez zúbkovania.

Na údržbu univerzálneho krájača (namazanie) sa dodáva originálne mazivo ritter.

SERVIS, OPRAVY a NÁHRADNÉ DIELY

Pre servis, opravy a náhradné diely sa spojte s miestnym servisným miestom!

Pozrite www.ritterwerk.de

TECHNICKÉ ÚDAJE

Prístroj zodpovedá predpisom CE.

Sieťové napätie/príkon: pozrite výrobný štítok na spodnej strane prístroja

Hrúbka rezu:

0 mm až cca 14 mm

VYHLÁSENIE O ZÁRUKU

Na tento univerzálny krájač poskytujeme 2-ročnú záruku od výrobcu, odpočítavanú od dátumu zakúpenia a podľa pravidiel reklamačných poriadkov EÚ. Vaše zákonné nároky na záruku podľa § 437 a nasl. zákonov BGB (nemeckého občianskeho zákonníka) zostávajú týmto usmerením nedotknuté. Záruka výrobcu sa vzťahuje na všetky prístroje predávané v rámci Európskej únie. Podmienky záruky si môžete pozrieť na odkaze www.ritterwerk.de/warranty. V prípade záručných nárokov alebo za účelom využitia zákazníckej služby, treba univerzálny krájač v každom prípade odoslať národnej zákazníckej službe.

VYSVETLENIE SYMBOLOV

Symbol	Vysvetlenie
	Označenie CE: Produkt zodpovedá platným požiadavkám Európskej Únie.
	Produkt bol uvedený na trh po 13. auguste 2005. Nesmie sa likvidovať v bežnom komunálnom odpade. Symbol preškrtnutej odpadovej nádoby odkazuje na nevyhnutnosť separovaného zberu.
	Vhodné pre kontakt s potravinami
	Prístroj triedy ochrany II

SPLOŠNI VARNOSTNI NAPOTKI

Da bi preprečili telesne poškodbe ali okvaro naprave, vedno upoštevajte naslednje varnostne napotke:

- Univerzalni rezalnik uporabljajte izključno v gospodinjstvu in ne za profesionalne namene.
- Naprave nikoli ne postavljajte na vroče površine ali v bližino odprtega ognja.
- Uporabljajte izključno dodatno opremo, ki je bila priložena napravi.
- Uporabljajte izključno podaljške, ki so v skladu s predpisi.
- Ne upogibajte napajalnega kabla. Ne ovijajte napajalnega kabla okoli naprave.
- Pazite, da napajalni kabel ne pride v stik z vročimi ali ostrimi predmeti.
- Napravo uporabite šele, ko je varno nameščena.
- Napravo lahko uporabljajo tudi osebe z omejenimi fizičnimi, zaznavnimi ali duševnimi sposobnostmi ali s pomanjkanjem izkušenj in/ali znanja, če so pri tem nadzorovane ali so bile podučene o varni uporabi naprave in razumejo nevarnosti, povezane z njeno uporabo.
- Otroci se z napravo ne smejo igrati.
- Napravo vedno izključite iz omrežne vtičnice, kadar je ne uporabljate, pred sestavljanjem, razstavljanjem ali čiščenjem.
- Otroci naprave ne smejo uporabljati. Napravo in napajalni kabel shranjujte nedosegljiva otrokom.
- Napravo priključite izključno na primeren vir izmenične napetosti, ki ustreza navedbam na tipski ploščici.
- Naprave med delovanjem nikoli ne pustite brez nadzora.
- Nikoli ne režite zamrznjene hrane, vročih živil, kosti, živil z velikimi peškami, mrežne pečenke ali živil v embalaži!
- Naprava ne sme nikoli neprekinjeno delovati dlje kot 5 minut.
- Če imate srčni spodbujevalnik oziroma vsajen defibrilator, ohranjajte zadostno razdaljo od magnetov.
- Magnetnih nosilcev podatkov (kreditnih kartic, pomnilniških kartic itn.) in elektronskih naprav (mobilnih telefonov, računalnikov, zaslonov itn.) ne približujte močnim magnetnim poljem.

Nevarnost električnega udara

- V primeru motenj delovanja, pred vsakim čiščenjem ali če naprava ni v uporabi, električni vtičač vedno izključite iz omrežne vtičnice. Pri tem ne vlecite za napajalni kabel, temveč za električni vtičač.
- Naprave nikoli ne potaplajte v vodo. Nikoli je ne izpostavljajte dežju ali vlagi. Če bi naprava vseeno padla v vodo, najprej izključite električni vtičač iz omrežne vtičnice in šele nato vzemite napravo iz vode. V takšnem primeru naj jo pred ponovno uporabo pregleda pooblaščen servisier.
- Naprave nikoli ne uporabljajte z vlažnimi rokami. Ne uporabljajte je, če je vlažna ali mokra, ali če stojite na vlažnih tleh. Ne uporabljajte je na prostem.
- Če je kateri od delov naprave poškodovan, jo takoj prenehajte uporabljati in se obrnite na servisno službo družbe ritter.
- Da bi se izognili nevarnostim, lahko poškodovan napajalni kabel zamenja samo proizvajalec, njegova servisna služba ali podobno usposobljena oseba.

Nevarnost telesnih poškodb

- Naprave ne uporabljajte brez sani za živilo ali držala za živilo, če velikost in oblika živila, ki ga režete, tega ne dopuščata.
- Pred zamenjavo dodatne opreme ali dodatnih delov, ki se med uporabo premikajo, napravo izklopite in izključite iz omrežne vtičnice.
- Okroglo rezilo je zelo ostro.
- Med delovanjem naprave se nikakor ne dotikajte okroglega rezila!
- Pred čiščenjem napravo izključite, potegnite omrežni vtič iz električne vtičnice in zavrtite gumb za nastavitev debeline rezanja v položaj »0«.
- Okroglo rezilo se po izklopu še nekaj časa vrti.

Razgrnite slike na sprednji in zadnji platnici.

Pred prvo uporabo skrbno preberite navodila za uporabo. Navodila za uporabo shranite in jih priložite napravi, če jo posredujete naprej.

Najnovejša navodila za uporabo so na voljo tudi na spletnem mestu www.ritterwerk.de.

NAMEN UPORABE

Univerzalni rezalnik se uporablja za rezanje običajnih živil.



Rezalnik je primeren za stik s hrano.

Neustrezna ali napačna uporaba lahko povzroči hude telesne poškodbe ali okvare naprave. V takšnih primerih garancija in jamstvo prenehata veljati.

PRVA UPORABA

Priprava

Napravo previdno vzemite iz embalaže. Odstranite vse dele embalaže in jih shranite skupaj z embalažo. Napravo očistite, preden pride v stik z živili (glejte poglavje ČIŠČENJE).

Postavitev naprave

• Napravo postavite na ravno, nedrsečo podlago, v neposredno bližino omrežne vtičnice.

A Z naprave najprej odstranite držalo za živilo (12) nato še zaščito za prste (11), zatem pa izvlecite prestrezno posodo (5).

B Odvijte potrebno dolžino napajalnega kabla (14) iz prostora za shranjevanje kabla (7) na spodnji strani naprave. Napajalni kabel pri tem pritrdite v za to predvideno režo na dnu ohišja.

C Obrnite sani za živilo (10) v delovni položaj.

D Potisnite zaščito za prste v odprtine sani za živilo in jo potiskajte do konca v smeri prislonske plošče (2), dokler se slišno ne zaskoči.

E Na zaščito za prste namestite držalo za živilo.

• VElektrični vtičač vključite v omrežno vtičnico.

UPORABA

Priprava

• Položite prestrezno posodo (5) na levo stran naprave.

F Z gumbom za določanje debeline rezanja (3) določite želeno debelino.

Informacije:

Nastavitvena skala debeline rezanja (4) ni podana v milimetrih.

Položaj »0« je iz varnostnih razlogov nastavljen kot pokrov rezila.

Majhni do srednje veliki kosi živila

G Po potrebi sprostite zaklep sani za živilo (10) tako, da bo te mogoče premikati. Pri tem potisnite zaklep za sani (9) v levo.

• Sani za živilo iz naprave povlecite do te mere, da boste pred okroglo rezilo (16) lahko položili živilo, ki ga nameravate razrezati.

H Živilo, ki ga nameravate razrezati, položite na sani za živilo. S pomočjo držala za živilo (12) živilo rahlo potisnite ob prislonsko ploščo (2).

• Uporabite držalo za živilo, da zavarujete roke. Izjema: izredno veliki kosi živil.

Izredno veliki kosi živil

Informacije:

Naslednjemu postopku sledite, če režete izredno velik kos živila!

• Potisnite sani za živilo (10) do konca v napravo.

G Pritrdite sani za živilo tako, da zaklep za sani (9) potisnete v desno.

• Snemite držalo za živilo (12).

I Odstranite zaščito za prste (11):

• Potisnite zaščito za prste do konca v desno.

• Povlecite zaščito za prste iz odprtini sani za živilo navpično navzgor.

K Živilo, ki ga nameravate razrezati, položite na sani za živilo.

Rezanje

L icaro⁷/elexa⁷

Vklopite napravo:

• S kazalcem ali sredincem pritisnite varnostni gumb za vklop (1a) in ga držite pritisnjena.

• S palcem pritisnite gumb za vklop (1b).

Na voljo sta dva načina delovanja:

• **Kratkotrajno delovanje:** oba gumba sistema za vklop držite pritisnjena. Okroglo rezilo (16) se vrti, dokler ne spustite gumba za vklop.

• **Neprekinjeno delovanje:** najprej spustite varnostni gumb za vklop in nato še gumb za vklop. Okroglo rezilo se vrti, dokler znova ne pritisnete varnostnega gumba za vklop.

M icaro⁹/elexa⁵

• S stikalom (17) vklopite napravo. Na voljo sta dva načina delovanja:

Kratkotrajno delovanje (položaj II): Okroglo rezilo (16) se vrti, dokler je stikalo pritisnjeno v tem položaju.

Neprekinjeno delovanje (položaj I): Okrogli nož se vrti, ne da bi bilo stikalo pritisnjeno, dokler stikala ne potisnete v položaj »0«.

Informacije:

Naprava naj neprekinjeno deluje dlje kot 5 minut.

• Med delovanjem naprave živilo rahlo potisnite proti okroglemu rezilu.

• Po končanem rezanju počakajte, da se okroglo rezilo popolnoma ustavi.

• Po vsaki uporabi zavrtite gumb za nastavitev debeline rezanja (3) v položaj »0«. Na ta način pokrijete ostro okroglo rezilo in preprečite telesne poškodbe.

ČIŠČENJE

Previdno:

Pred čiščenjem napravo izključite, potegnite omrežni vtič iz električne vtičnice in zavrtite gumb za nastavitev debeline rezanja (3) v položaj »0«.

Univerzalni rezalnik redno čistite, da se ne začnejo nabirati pokvarljivi ostanki hrane. Tudi okroglo rezilo je treba redno čistiti, kot je to opisano v nadaljevanju, da površina ohrani svoje nerjavne lastnosti..

Informacije:

Ostanki hrane lahko po določenem času vplivajo na material okroglega rezila in povzročijo rjavenje.

Priprava

- Snemite držalo za živilo (12).

I Odstranite zaščito za prste (11):

- Potisnite zaščito za prste do konca v desno.
- Povlecite zaščito za prste iz odprtini sani za živilo navpično navzgor.

Snemite sani za živilo (10):

G Po potrebi sprostite sani za živilo tako, da potisnete zaklep za sani (9) v levo.

- Povlecite sani za živilo do konca iz naprave.

N Pritisnite na zaklepno vzmet (13) in sani za živilo povsem izvlecite iz naprave.

Odstranite okroglo rezilo (16):

O icaro⁷/elexa⁷

- Odprite zapiralo noža (15), ga zavrtite v smeri urnega kazalca in odstranite.

P icaro⁵/elexa⁵

- Na zapiralo noža (15) položite ustrezen kovanec in ga obrnite v desno.
- Primate okroglo rezilo na sredini in ga odstranite.

Po vsakem rezanju

- Ohišje in vse odstranjene dele, vključno z okroglim rezilom, obrišite z vlažno krpo.

Občasno

• Vse odstranjene dele, vključno z okroglim rezilom, temeljito očistite v topli vodi (ne v pomivalnem stroju).

- Ohišje za rezilom očistite s suho krpo/čopičem.

Informacije:

Ne uporabljajte abrazivnih čistil, gobic z grobo površino ali trdih ščetk.

- Posušite vse očiščene dele.
- Podmažite zobnik okroglega rezila z nekaj masti za vzdrževanje (ali po želji z malo vazelina).
- Znova namestite okroglo rezilo.
- Sani za živilo znova potisnite v vodilo.

VZDRŽEVANJE

Univerzalni rezalnik ne zahteva vzdrževanja. Kljub temu pa vam svetujemo, da občasno namažete vodilo sani za živilo z malo vazelina za tekoče drsenje.

SHRANJEVANJE

• Potisnite sani za živilo (10) do konca v napravo.

G Pritrldite sani za živilo tako, da zaklep za sani (9) potisnete v desno.

- Snemite držalo za živilo (12).

I Odstranite zaščito za prste (11):

- Potisnite zaščito za prste do konca v desno.
- Povlecite zaščito za prste iz odprtini sani za živilo navpično navzgor.

• **Pazite, da je gumb za nastavljanje debeline rezanja (3) nastavljen na položaj »0«, saj naprave sicer iz varnostnih razlogov ni mogoče zložiti.**

Q Pritisnite na varnostni zaklep (6) in zaprite napravo tako, da so sani za živilo povsem poravnane s prislonsko ploščo (2).

RS Shranite posamezne dele:

- Potisnite prestrezno posodo (5) v za to predvideno držalo, ki je na spodnji strani sani za živilo.

Informacije:

Prestrezno posodo lahko shranite na spodnji strani sani za živilo tudi, ko je naprava postavljena.

- Namestite zaščito za prste z dvema magnetoma na pritrldili, ki sta za prislonsko ploščo.
- Namestite držalo za živilo na zgodnjo stran naprave.

ODSTRANJEVANJE ODPADNE ELEKTRIČNE IN ELEKTRONSKE OPREME



Ta simbol označuje, da tega izdelka ne smete odvreči med nerazvrščene komunalne

odpadke. Za zbiranje in vračilo odpadne električne in elektronske opreme obstaja ločen (brezplačen) sistem. Za več informacij se obrnite na vašo lokalno upravo ali trgovino, kjer ste izdelek kupili. S pravilnim odlaganjem tega izdelka boste pomagali preprečiti morebitne negativne posledice za okolje in zdravje ljudi ter ohraniti naravne vire.

UREDBA REACH

Glejte spletno mesto www.ritterwerk.de

POSEBNI PRIBOR

Posebej za rezanje mesa, klobas in šunk je na voljo nenazobčano okroglo rezilo.

Za vzdrževanje univerzalnega rezalnika (mazanje) je na voljo originalna mast za vzdrževanje.

SERVIS, POPRAVILA IN NADOMESTNI DELI

Za servis, popravila in nadomestne dele se obrnite na najbližjo servisno službo!

Glejte spletno mesto www.ritterwerk.de

TEHNIČNI PODATKI

Naprava je v skladu s CE-predpisi.

Omrežna napetost/moč: glejte tipsko ploščico na spodnji strani naprave





Debelina rezanja:

0 mm do približno 14 mm

GARANCIJSKA IZJAVA

Za ta univerzalni rezalnik ponujamo 2-letno garancijo proizvajalca, ki velja od datuma nakupa in v skladu z določbami direktiv EU o jamstvu. Ta uredba ne vpliva na vaše zakonske zahtevke glede garancije v skladu s čl. 437 ff. BGB (Nemški civilni zakonik). Garancija proizvajalca velja za vse naprave, ki se prodajajo v Evropski uniji. Garancijske pogoje si lahko ogledate na www.ritterwerk.de/warranty. Za uveljavljanje garancije ali servisne storitve je treba univerzalni rezalnik v vsakem primeru poslati nacionalni servisni službi.

RAZLAGA SIMBOLOV

Simbol	Razlaga
	Oznaka CE: izdelek je skladen z veljavnimi zahtevami Evropske Unije.
	Izdelek je na trg prišel po 13. Avgustu 2005. Ne odvrzite ga med običajne gospodinjne odpadke. Simbol prečrtanega zabojnika za smeti opozarja na nujnost ločenega zbiranja odpadkov.
	Primerno za stik z živili.
	Naprava razreda zaščite II

ОПШТА БЕЗБЕДНОСНА УПУТСТВА

Да бисте избегли повреду или оштећење уређаја, придржавајте се следећих безбедносних напомена:

- Универзалну месорезницу користите само у домаћинству, а не за комерцијалне потребе.
- Никада не постављајте уређај на вруће површине или у близини отвореног пламена.
- Користите искључиво прибор који је приложен у испоруци.
- Користите само одговарајуће продужне каблове.
- Немојте да савијате кабл за напајање. Немојте да намотавате кабл око уређаја.
- Положите кабл за напајање тако да не долази у контакт са врућим или оштрим предметима.
- Користите уређај тек након што је безбедно постављен.
- Уређај могу да користе особе са смањеним физичким, сензорним или менталним способностима или са недостатком искуства и/или знања, ако су под надзором или ако су инфомрисане како

да га безбедно користе и ако разумеју опасности у вези с коришћењем уређаја.

- Деца не смеју да се играју уређајем.
- Уређај увек мора бити искључен из мреже ако није под надзором и пре монтаже, демонтаже или чишћења.
- Овај уређај није намењен томе да га користе деца. Уређај и његов прикључни кабл држите подаље од деце.
- Уређај повежите само са одговарајућим извором наизменичног напона који одговара информацијама на типској плочици.
- Не остављајте уређај без надзора током рада.
- Не режите смрзнуту храну, топлу храну, кости, храну са великим коштицама, печења у мрежици или храну у амбалажи!
- Никада не остављајте уређај да ради непрекидно дуже од 5 минута.
- Ако имате пејсмејкер и уграђене дефибрилаторе, држите довољно одстојање од магнета.

– Држите магнетне носаче података (кредитне картице, меморијске картице итд.) и електронске уређаје (мобилни телефон, компјутер, мониторе итд.) даље од јаких магнетних поља.

Опасност од електричног удара

– У случају квара, пре чишћења и када уређај није у употреби, увек извуците утикач из утичнице. Увек вуците утикач, а не кабл.

– Уређај никада не потапајте у воду. Никада не излажите уређај киши или другој влази. Ако уређај падне у воду, прво извуците утикач из утичнице, а затим извадите уређај из воде. Нека уређај провери овлашћени сервисни центар пре него што га поново користите.

– Не користите уређај мокрим рукама. Не користите га када је влажно или мокро или ако стојите на влажном терену. Не користите уређај на отвореном простору.

– Ако су неки делови уређаја оштећени, одмах престаните да га користите и контактирајте ritter службу за кориснике.

– Ако је кабл за напајање оштећен, мора га заменити произвођач, корисничка служба или слично квалификована особа да би се избегле опасности.

Опасност од повреда

– Овај уређај не сме да се користи без клизача за резану намирницу, осим ако величина и облик намирнице не дозвољавају употребу.

– Пре замене прибора или додатних делова који се померају током рада, уређај мора да се искључи и одвоји са мреже.

– Кружни нож је врло оштар.

– Никада не додирујте кружни нож док рукујете уређајем!

– Пре чишћења искључите уређај, извуците утикач из утичнице и окрените дугме за подешавање дебљине кришке у положај „0“.

– Кружни нож наставља да ради још мало након искључивања.

Расклопите цртеже на предњој и задњој страни.

Пажљиво прочитајте упутство пре пуштања уређаја у рад. Сачувајте упутство за употребу и приложите га уз уређај следећем кориснику.

Важеће упутство за употребу може се наћи и на www.ritterwerk.de.

НАМЕНА

Универзална месорезница служи за резање уобичајених намирница.



Универзална месорезница је погодна за додир са намирницама.

Неправилна употреба или погрешно руковање могу довести до озбиљних повреда или оштећења уређаја. Сви захтеви за гаранцију и одговорност више неће важити.

ПУШТАЊЕ У РАД

Припрема

Пажљиво извадите уређај из паковања. Уклоните све делове паковања и сачувајте заједно са паковањем. Очистите уређај пре него што дође у додир са намирницом (види ЧИШЋЕЊЕ).

Постављање уређаја

- Поставите уређај на равну, неклизајућу површину у непосредној близини утичнице.

A Скидајте држач намирнице (12) и заштиту за палац (11) редом са уређаја и извуците посуду за сакупљање (5) нагоре.

B Размотајте потребну дужину кабла за напајање (14) из депоа за каблове (7) испод уређаја. При том фиксирајте мрежни кабл у предвиђени прорез на дну кућишта.

C Окрените клизач за резану намирницу (10) у радни положај.

D Гурните заштиту за палац снажно у отворе клизача за резану намирницу и гурајте га до краја у правцу граничне плоче (2) док чујно не улегне.

E Ставите држач намирнице на заштиту за палац.

- Утакните утикач у утичницу.

УПОТРЕБА

Припрема

- Ставите посуду за сакупљање (5) на леву страну уређаја.

F Подесите жељену дебљину кришке помоћу дугмета за подешавање дебљине кришке (3).

Информација:

Скала за подешавање дебљине кришке (4) није милиметарска скала. Из безбедносних разлога, положај „0“ је дизајниран као преклапање ножа.

Резана намирница мале до нормалне величине

G Евентуално одблокирајте клизач за резану намирницу (10), како би могао да се помера. У ту сврху гурните блокаду клизача (9) налево.

- Извуците клизач за резану намирницу из уређаја толико да можете да ставите резану намирницу испред кружног ножа (16).

H Ставите намирницу на клизач за резану намирницу. Притисните је лагано помоћу држача намирнице (12) на граничну плочу (2).

- Заштитите руке тако што ћете користити држач намирнице. Изузетак: превелика намирница за резање.

Превелика намирница за резање

Информација:

Следећу процедуру користите искључиво за резање превелике намирнице за резање!

- Гурните клизач за резану намирницу (10) до краја у уређај.

G Фиксирајте клизач за резану намирницу, тако што ћете блокаду клизача (9) гурнути надесно.

- Скините држач намирнице (12).

I Скините заштиту за палац (11):

- Гурните заштиту за палац до краја удесно.

- Извуците заштиту за палац снажно вертикално нагоре из отвора клизача за резану намирницу.

K Ставите намирницу на клизач за резану намирницу.

Резање

L **icaro⁷ / elexa⁷**

Укључите уређај:

- Притисните кажипрстом или средњим прстом заштиту од укључивања (1а) и држите је притиснутом.

- Притисните палцем тастер за укључивање (1b).

На располагању је избор од два режима рада:

• Краткотрајни режим:

Држите оба тастера система за укључивање притиснутим. Кружни нож (16) ради, док не пустите тастер за укључивање.

- Трајни режим:** Прво пустите заштиту од укључивања а затим тастер за укључивање. Кружни нож ради, док поново не притиснете заштиту од укључивања.

M icaro⁵ / elexa⁵

• Укључите уређај прекидачем за укључивање (17). На располагању је избор од два режима рада:

Краткотрајни режим

(позиција II): Кружни нож (16) ради све док се прекидач за укључивање држи у овом положају.

Трајни режим (позиција I):

Кружни нож ради иако се прекидач за укључивање не држи притиснут, све док не гурнете прекидач за укључивање у положај „0“.

Информација:

Уређај у трајном режиму користите највише 5 минута.

- Док уређај ради, лагано усмерите намирницу за резање према кружном ножу.
- Када завршите резање, сачекајте да се кружни нож потпуно заустави.
- После сваке употребе, окрените дугме за подешавање дебљине кришке (3) у позицију „0“ да бисте покрили оштри кружни нож и избегли повреде.

ЧИШЋЕЊЕ**Опрез:**

Пре чишћења искључите уређај, извуците утикач из утичнице и окрените дугме за подешавање дебљине кришке (3) у положај „0“.

Да бисте спречили накупљање кварљивих остатака, редовно чистите универзалну месорезницу. Кружни нож се такође мора редовно чистити како је описано у наставку да би се задржала површина без рђе.

Информација:

Остаци намирнице могу након неког времена оштетити материјал кружног ножа и довести до стварања рђе.

Припрема

- Скините држач намирнице (12).

I Скините заштиту за палац (11):

- Гурните заштиту за палац до краја удесно.
- Извуците заштиту за палац снажно вертикално нагоре из отвора клизача за резану намирницу.

Скините клизач за резану намирницу (10):

G Евентуално одблокирајте клизач за резану намирницу, тако што ћете блокаду клизача (9) гурнути налево.

- Извуците клизач за резану намирницу што је више могуће из уређаја.

N Притисните блокадну опругу (13) и извуците клизач за резану намирницу комплетно из уређаја.

Демонтирајте кружни нож (16):

O icaro⁷ / elexa⁷

- Отворите затварач ножа (15), окрените га у смеру кретања казаљке на сату и скините га.

P icaro⁵ / elexa⁵

- Ставите одговарајући новчић на затварач ножа (15) и окрените у смеру кретања казаљке на сату.
- Ухватите кружни нож код центра обртања и скините га.

После сваког поступка резања

- Кућиште и све уклоњене делове, укључујући кружни нож, обришите влажном крпом.

С времена на време

- Све уклоњене делове, укључујући кружни нож, темељно оперите у топлој сапуници (не у машини за прање судова).

- Очистите кућиште иза ножа сувом крпом/четком.

Информација:

Немојте да користите абразивна средства за чишћење, сунђере са храпавим површинама или тврде четке.

- Осушите све опране делове.
- Подмажите зупчаник на кружном ножу са мало ritter масти за одржавање (или са мало вазелина).
- Поново пажљиво монтирајте кружни нож.
- Поново гурните клизач за резану намирницу у вођицу.

ОДРЖАВАЊЕ

Универзална месорезница не захтева одржавање. Међутим, препоручујемо вам да повремено подмажете вођицу клизача за резану намирницу са мало ritter масти за одржавање или вазелином да би се одржала лакоћа кретања.

СКЛАДИШТЕЊЕ

- Гурните клизач за резану намирницу (10) до краја у уређај.

G Фиксирајте клизач за резану намирницу, тако што ћете блокаду клизача (9) гурнути надесно.

- Скините држач намирнице (12).

I Скините заштиту за палац (11):

- Гурните заштиту за палац до краја удесно.
- Извуците заштиту за палац снажно вертикално нагоре из отвора клизача за резану намирницу.
- **Уверите се да је дугме за подешавање дебљине резања (3) у положају „0“, у супротном, уређај неће моћи да се затвори из безбедносних разлога.**

Q Притисните сигурносни уређај за склапање (6) и окрећите уређај, док клизач за резану намирницу потпуно не налегне на граничну плочу (2).

RS Одложите појединачне делове:

- Гурните посуду за сакупљање (5) у за то предвиђени држач на доњој страни клизача за резану намирницу.

Информација:

Посуда за сакупљање може да се одложи и на доњу страну клизача за резану намирницу, када је уређај отворен.

- Ставите заштиту за палац са два магнета на главе за фиксирање иза граничне плоче.
- Ставите држач намирнице горе на уређај.

ОДЛАГАЊЕ СТАРЕ ЕЛЕКТРИЧНЕ И ЕЛЕКТРОНСКЕ ОПРЕМЕ НА ОТПАД



Овај симбол означава да се овај производ не сме одлагати са несортираним

комуналним отпадом. Постоји посебан (бесплатан) систем за прикупљање и враћање електричног и електронског отпада. За више информација контактирајте локалне власти или продавницу у којој сте купили производ. Осигуравањем да се овај производ правилно одлаже, помоћи ћете у спречавању потенцијалних негативних последица по животну средину и здравље људи, те сачувати природне ресурсе.

УРЕДБА REACH

Погледајте www.ritterwerk.de

ПОСЕБАН ПРИБОР

Неназубљени кружни нож посебно је доступан за месо, кобасице и шунку.

За одржавање универзалне месорезнице доступна је оригинална ritter маст за одржавање (подмазивање).

СЕРВИС, ПОПРАВКА И РЕЗЕРВНИ ДЕЛОВИ

За сервис, поправку и резервне делове обратите се својој локалној корисничкој служби!

Погледајте www.ritterwerk.de

ТЕХНИЧКИ ПОДАЦИ

Уређај је усаглашен с прописима о безбедности СЕ.

Мрежни напон / потрошња струје: погледајте типску плочицу на доњој страни уређаја

Дебљина кришке:

0 mm до око 14 mm

ОБЈАШЊЕЊЕ СИМБОЛА

Симбол

Објашњење



СЕ ознака: Производ је у складу са важећим захтевима Европске уније.



Производ је стављен у промет након 13. августа 2005. године. Не сме се одлагати са уобичајеним кућним отпадом.

Симбол прецртане канте за отпатке на точковима указује на потребу за одвојеним прикупљањем.



Погодно за контакт са храном



Уређај класе заштите II

ИЗЈАВА О ГАРАНЦИЈИ

За ову универзалну месорезницу произвођача ritter дајемо двогодишњу фабричку гаранцију, која се рачуна од датума куповине и у складу је са смерницама за гаранције ЕУ. Овај пропис не ограничава ваша законска права у погледу гаранције у складу са чл. 437 и даље Немачког грађанског законика. Фабричка гаранција се односи на све уређаје који се продају у Европској унији. Гарантне услове можете погледати на адреси www.ritterwerk.de/warranty. У случају гарантних захтева или услуга за кориснике, универзална месорезница се увек мора послати националној служби за кориснике.

ALLMÄNNA SÄKERHETSANVISNINGAR

För att undvika personskador eller skada på apparaten är det mycket viktigt att beakta följande säkerhetsanvisningar:

- Skärmaskinen bör endast användas i hemmet och inte yrkesmässigt.
- Ställ aldrig apparaten på heta ytor eller i närheten av öppna låga.
- Använd endast det medföljande tillbehöret.
- Använd endast lämplig förlängningskabel.
- Böj inte nätkabeln. Linda inte kabeln runt apparaten.
- Lägg nätkabeln så att den inte kommer i kontakt med föremål som är heta eller har vassa kanter.
- Arbeta med apparaten först när den står uppställd på ett säkert sätt.
- Apparaten kan användas av personer med nedsatt fysisk, sensorisk eller mental förmåga eller som saknar erfarenhet och/eller kunskap, under förutsättning att de övervakas eller undervisas angående säker användning och har förstått de risker som gäller i detta sammanhang.
- Barn får inte leka med apparaten.
- Apparaten ska alltid kopplas bort från elnätet innan montering, isärtagning eller rengöring, och om den är utan uppsikt.
- Apparaten får inte användas av barn. Apparaten och dess anslutningskabel ska hållas borta från barn.
- Apparaten får endast anslutas till lämplig växelström som motsvarar uppgifterna på typskylten.
- Apparaten får inte lämnas utan övervakning vid användning.
- Skär inte djupfryst mat, varma livsmedel, ben, livsmedel med stora kärnor, stek i nät eller livsmedel med förpackning!
- Kör aldrig apparaten utan avbrott i mer än 5 minuter.
- Håll personer med pacemaker och/eller implanterade defibrillatorer på ett tillräckligt avstånd till magneter.
- Håll magnetiska datamedium (kreditkort, minneskort osv.) och elektroniska enheter (mobiltelefon, dator, bildskärm osv.) borta från kraftiga magnetfält.

Risk för elstöt

- Vid driftstörningar, före varje rengöring och när apparaten inte är i bruk ska stickkontakten alltid dras ut ur eluttaget. Dra då alltid i kontakten och inte i kabeln.
- Doppa aldrig apparaten i vatten. Utsätt aldrig apparaten för regn eller annan fukt. Om apparaten ändå hamnar i vatten någon gång ska stickkontakten först dras ut ur eluttaget och först därefter ska apparaten tas upp ur vattnet. Lämna sedan in apparaten för översyn på ett behörigt serviceställe innan den åter tas i bruk.
- Använd inte apparaten med fuktiga händer. Använd den inte om den är fuktig eller våt eller om du står på ett fuktigt golv. Använd inte apparaten utomhus.
- Ta apparaten genast ur bruk vid skador på dess delar och kontakta ritter kundtjänst.
- Om nätkabeln skadas måste den bytas ut av tillverkaren, dess kundtjänst eller liknande behörig person för att undvika risker.

Risk för personskador

- Apparaten får inte användas utan matarvagn eller resthållare, såvida inte storleken eller formen på det som ska skivas gör det omöjligt att använda dessa.
- Innan byte av tillbehör eller extra delar som är rörliga vid bruk måste apparaten stängas av och skiljas från elnätet.
- Klingan är mycket vass.
- Rör aldrig klingan när apparaten är i bruk!
- Stäng av apparaten innan rengöring, dra ut stickkontakten ur eluttaget och vrid inställningsvredet för skivtjocklek till läge "0".
- Klingan fortsätter att rotera en stund efter avstängning.

Slå upp bilderna på bokomslagets insida i början och slutet. Läs noga igenom anvisningen innan apparaten tas i bruk. Spara bruksanvisningen och skicka med den när apparaten lämnas vidare. Den aktuella bruksanvisningen står även till förfogande på www.ritterwerk.de.

ANVÄNDNING

Skärmaskinen används för att skära livsmedel som förekommer i hemmet.



Skärmaskinen är lämplig för livsmedel.

Ej avsett bruk eller felaktig användning kan leda till svåra personskador eller skada på apparaten. I sådana fall gäller inga garanti- eller ansvarsanspråk.

FÖRSTA ANVÄNDNING

Förberedelse

Se upp när apparaten tas ut ur förpackningen. Ta bort alla förpackningsdelar och spara dessa tillsammans med förpackningen. Rengör apparaten innan den kommer i kontakt med livsmedel (se RENGÖRING).

Ställa upp apparaten

- Ställ apparaten på ett jämnt, halkfritt underlag i omedelbar närhet till ett eluttag.

A Ta bort resthållaren (12) och fingerskyddet (11) efter varandra från apparaten, och dra ut brickan (5) uppåt.

B Ta ut så mycket som behövs av nätkabeln (14) ur kabelfacket (7) under apparaten. Fixera samtidigt nätkabeln i de avsedda spåren nedtill på huset.

C Vrid matarvagnen (10) till arbetsläge.

D Tryck in fingerskyddet med lite kraft i öppningarna på matarvagnen och skjut det till stoppet mot stopplattan (2) tills det fäster med ett knäppjud.

E Fäst resthållaren på fingerskyddet.

- Sätt in stickkontakten i eluttaget.

ANVÄNDNING

Förberedelse

- Lägg brickan (5) på apparatens vänstra sida.

F Ställ in önskad skivtjocklek med inställningsvredet för skivtjocklek (3).

Information:

Inställningsskalan för skivtjocklek (4) är inte en millimeterskala. Läge "0" är satt så att klingan då är täckt av säkerhetsskål.

Små och normalstora livsmedel

G Spärra upp matarvagnen (10) vid behov, så att den kan flyttas. Skjut då vagnspärren (9) åt vänster.

- Dra ut matarvagnen så långt ur apparaten att du kan placera det som ska skivas framför klingan (16).

H Lägg det som ska skivas på matarvagnen. Använd resthållaren (12) för att trycka det lätt mot stopplattan (2).

- Skydda händerna genom att använda resthållaren. Undantag: mycket stora livsmedel.

Mycket stora livsmedel

Information:

Använd följande tillvägagångssätt endast för att skiva mycket stora livsmedel!

- Skjut in matarvagnen (10) i apparaten till stoppet.

G Fixera matarvagnen genom att skjuta vagnspärren (9) åt höger.

- Ta bort resthållaren (12).

I Ta bort fingerskyddet (11):

- Skjut fingerskyddet åt höger till stoppet.

- Dra ut fingerskyddet med lite kraft lodrätt uppåt ur öppningarna på matarvagnen.

K Lägg det som ska skivas på matarvagnen.

Skära

L *icaro⁷/elexa⁷*

Slå på apparaten:

- Tryck på startsåkringen (1a) med pek- eller långfingret och håll den tryckt.

- Tryck på startknappen (1b) med tummen.

Det finns två användningssätt att välja mellan:

- **Tillfällig drift:** håll startsystemets båda knappar tryckta. Klingan (16) går tills startknappen släpps.

- **Kontinuerlig drift:** släpp först startsåkringen och sedan startknappen. Klingan går tills startsåkringen trycks en gång till.

M *icaro⁹/elexa⁵*

- Slå på apparaten med strömbrytaren (17). Det finns två användningssätt att välja mellan:

Tillfällig drift (läge I):

Klingan (16) roterar så länge strömbrytaren är intryckt i detta läge.

Kontinuerlig drift (läge II):

Klingan roterar utan att strömbrytaren hålls inne tills strömbrytaren trycks till läge "0".

Information:

Använd apparaten i högst 5 minuter i kontinuerligt läge.

- När apparaten är igång trycker man det som ska skivas lätt mot klingan.

- Vänta efter avslutad skivning tills klingan har stannat helt.

- Efter varje användning ska inställningsvredet för skivtjocklek (3) vridas till läge "0" så att den vassa klingan täcks och personskador därmed undviks.

RENGÖRING

Se upp:

Stäng av apparaten före rengöring, dra ut stickkontakten ur eluttaget och vrid inställningsvredet för skivtjocklek (3) till läge "0".

Rengör skärmaskinen regelbundet för att inga skadliga rester ska fastna. Även klingan måste rengöras regelbundet enligt följande beskrivning så att den rostfria ytan hålls i gott skick.

Information:

Livsmedelsrester kan efter en tid angripa klingans material och göra så att det bildas rost.

Förberedelse

- Ta bort resthållaren (12).

I Ta bort fingerskyddet (11):

- Skjut fingerskyddet åt höger till stoppet.
- Dra ut fingerskyddet med lite kraft lodrätt uppåt ur öppningarna på matarvagnen.

Ta bort matarvagnen (10):

G Spärra upp matarvagnen vid behov genom att skjuta vagnspärren (9) åt vänster.

- Dra ut matarvagnen så långt som möjligt ur apparaten.

N Tryck på låsfjädern (13)

och dra ut matarvagnen helt ur apparaten.

Demontera klingan (16):

O icaro⁷/elexa⁷

• Öppna klinglåset (15), vrid det medurs och ta bort det.

P icaro⁵/elexa⁵

• Placera ett lämpligt mynt i klinglåset (15) och vrid det medurs.

- Fatta klingan i navet och ta loss den.

Efter varje skivning

- Torka av huset samt alla borttagna delar, inklusive klingan, med en fuktig trasa.

Då och då

• Rengör alla borttagna delar, inklusive klingan, noggrant i varmt krannvatten (inte i diskmaskin).

• Rengör huset bakom klingan med en torr trasa/pensel.

Information:

Använd inte skurmedel, tvätt-svampar med rå yta eller hårda borstar.

- Torka alla sköljda delar.
- Fetta in kugghjulet på klingan med lite ritter-underhållsfett (eller alternativt med lite vaselin).
- Montera tillbaka klingan.
- Skjut in matarvagnen i spåret igen.

UNDERHÅLL

Skärmaskinen är underhållsfri. Vi rekommenderar ändå att den del av matarvagnen som går i spåret då och då återfettas med lite ritter-underhållsfett eller vaselin så att den glider lätt.

FÖRVARING

• Skjut in matarvagnen (10) i apparaten till stoppet.

G Fixera matarvagnen genom att skjuta vagnspärren (9) åt höger.

- Ta bort resthållaren (12).

I Ta bort fingerskyddet (11):

• Skjut fingerskyddet åt höger till stoppet.

• Dra ut fingerskyddet med lite kraft lodrätt uppåt ur öppningarna på matarvagnen.

• **Se till att inställningsvredet för skivtjocklek (3) är i läge "0", annars kan apparaten inte fällas in av säkerhetsskäl.**

Q Tryck på fällsäkringen (6) och vrid apparaten tills matarvagnen ligger an helt mot stopplattan (2).

RS Stuva undan delarna:

- Skjut in brickan (5) i den avsedda hållaren på matarvagnens undersida.

Information:

Brickan kan även stivas undan på matarvagnens undersida när apparaten är nedfärd.

- Placera fingerskyddet med de två magneterna på fixeringarna bakom stopplattan.
- Fäst resthållaren upptill på apparaten.

KASSERING AV ELEKTRISKA OCH ELEKTRONISKA, GAMLA APPARATER



Denna symbol anger att denna produkt inte får kasseras tillsammans med osorterat, kommunalt avfall. Det finns ett separat (gratis) system för insamling och retur av elektriska och elektroniska, gamla apparater. Kontakta kommunen eller affären där du köpte produkten för ytterligare information. Genom att se till att denna produkt kasseras enligt föreskrift hjälper du till att förhindra negativ påverkan på miljö och hälsa samt återvinna de naturliga resurserna.

REACH-FÖRORDNING

Se www.ritterwerk.de

SPECIALTILLBEHÖR

Speciellt för kött-, korv- och skinkpålägg finns en klinga utan sågtandning.

Original ritter-underhållsfett kan levereras för underhåll (återfettning) av skärmaskinen.

SERVICE, REPARATIONER OCH RESERVDELAR

Kontakta den lokala kundtjänsten för service, reparation och reservdelar!

Se www.ritterwerk.de

TEKNISKA DATA

Apparaten uppfyller CE-föreskrifterna.

Nätspänning/effektuttag: se typskylt på apparatens undersida





Skivtjocklek:

0 mm till ca 14 mm

GARANTIFÖRSÄKRAN

För denna ritter skärmaskin ges en 2-årig garanti av tillverkaren, räknat från inköpsdatum och enligt EU-direktivet för garantiåtaganden. Dina lagstadgade garantianspråk enligt § 437 ff. BGB (tyska civillagen) påverkas inte av detta. Tillverkargarantin gäller för alla apparater som har sålts inom EU. Garantivillkoren finns på www.ritterwerk.de/warranty. Skärmaskinen måste alltid skickas till den nationella kundtjänsten vid garantianspråk eller för service.

SYMBOLFÖRKLARING

Symbol	Förklaring
	CE-märkning: Produkten stämmer överens med gällande krav inom EU.
	Produkten har tagits i bruk efter 13 augusti 2005. Den får inte kasseras tillsammans med de normala hushållssoporna. Symbolen med den genomstrukna soptunnan visar att de måste kasseras separat.
	Lämplig för livsmedel
	Apparat med skyddsklass II

GENEL GÜVENLİK TALİMATLARI

Yaralanmaları veya cihazın arızalanmasını önlemek için aşağıda yer alan güvenlik talimatlarına mutlaka uyunuz:

- Çok amaçlı dilimleyiciyi yalnızca ev ortamında kullanınız. Ticari amaçla kullanmayınız.
- Cihazı asla sıcak yüzeylere veya açık alev yakınına yerleştirmeyiniz.
- Yalnızca cihazla birlikte verilen aksesuarları kullanınız.
- Yalnızca uygun uzatma kablosu kullanınız.
- Elektrik kablosunu bükmeyiniz. Kabloyu cihazın etrafına sarmayınız.
- Elektrik kablosunun sıcak veya keskin kenarlı nesnelere temas etmeyecek şekilde yerleştirildiğinden emin olunuz.
- Cihazı kullanmadan önce sağlam ve güvenli bir şekilde yerleştirildiğinden emin olunuz.
- Cihaz, gözetim altında oldukları veya güvenli kullanım için talimatlar aldıkları ve ortaya çıkabilecek tehlikeleri anlayabildikleri sürece fiziksel, duyuşsal ve zihinsel becerileri kısıtlı olan veya deneyim ve/veya bilgisi sınırlı olan kişiler tarafından kullanılabilir.

- Çocuklar cihazla oynamamalıdır.
- Cihaz, açık olmadığı sürece ve montaj, demontaj ve temizlik işlemlerinden önce elektrik prizinden çıkarılmalıdır.
- Bu cihaz çocuklar tarafından kullanılmamalıdır. Cihaz ve bağlantı kablosu çocuklardan uzak tutulmalıdır.
- Cihazı yalnızca bilgi etiketindeki bilgilere uygun AC gerilimine sahip bir elektrik prizine bağlayınız.
- Cihaz çalışır durumdayken daima gözetim altında tutunuz.
- Dondurulmuş gıda, sıcak gıda, kemik, büyük çekirdekli gıda, fileyle/telle sarılı kızartma et veya paketli gıda dilimlemeyiniz!
- Cihazı 5 dakikadan uzun süre aralıksız çalıştırmayınız.
- Kalp piliniz veya implante edilmiş defibrilatörünüz varsa, mıknatıslara güvenli bir mesafede durunuz.
- Manyetik veri taşıyıcılarını (kredi kartları, hafıza kartları vb.) ve elektronik cihazları (cep telefonları, bilgisayarlar, monitörler vb.) güçlü manyetik alanlardan uzak tutunuz.

Elektrik çarpması tehlikesi

- Arıza durumunda, temizlik öncesinde veya cihazın çalışmadığı zamanlarda cihazın fişini mutlaka prizden çekiniz. Fişi çekerken kablodan değil fişten tutunuz.
- Cihazı kesinlikle suya batırmayınız. Cihazı asla yağmura veya başka bir nem kaynağına maruz bırakmayınız. Cihaz suya düşerse önce fişini prizden çekiniz ve sonra cihazı sudan çıkarınız. Sudan çıkardıktan sonra, tekrar kullanmaya başlamadan önce yetkili servise gösteriniz.
- Cihazı ıslak elle kullanmayınız. Cihaz nemli veya ıslakken ya da ıslak bir zemin üzerindeyken kullanmayınız. Cihazı dış mekanlarda kullanmayınız.
- Cihazın parçalarından birinin hasar görmesi durumunda, hemen cihazı durdunuz ve ritte müşteri hizmetleri ile iletişime geçiniz.
- Hasar görmüş bir elektrik kablosu, tehlikeli durumları önlemek amacıyla yalnızca üretici, teknik servis veya benzer niteliklere sahip yetkili kişiler tarafından değiştirilmelidir.

Yaralanma tehlikesi

- Dilimlenecek gıda maddesinin büyüklüğü veya şekli gerektirmediği sürece cihaz dilimleme kızağı veya artık haznesi olmaksızın kullanılmamalıdır.
- Cihaz çalışırken hareket eden aksesuarları veya ilave parçaları takıp çıkarmadan önce, cihazın kapatılması ve fişinin prizden çekilmesi gerekir.
- Döner bıçak çok keskindir.
- Cihaz çalışırken döner bıçağa asla dokunmayınız!
- Temizlikten önce cihazı kapatınız, cihazın fişini prizden çekiniz ve dilim kalınlığı ayar düğmesini "0" pozisyonuna getiriniz.
- Döner bıçak, alet kapatıldıktan sonra kısa bir süre daha dönmeye devam eder.

Kıtapçığın ön ve arka yüzlerinde bulunan şemaları açınız.

Lütfen cihazı kullanmaya başlamadan önce kılavuzu dikkatle okuyunuz. Kullanım kılavuzunu saklayınız ve cihazı başka birine verdiğinizde kılavuzu da beraberinde veriniz.

Ayrıca güncel kullanım kılavuzuna www.ritterwerk.de adresinden de erişebilirsiniz.

KULLANIM AMACI

Çok amaçlı dilimleyiciyi evinizdeki her türlü gıda maddesini dilimlemek için kullanabilirsiniz.



Çok amaçlı dilimleyici gıda maddeleri ile temas etmeye uygundur.

Amacına uygun olmayan veya hatalı kullanım, ciddi yaralanmalara veya cihazın arızalanmasına neden olabilir. Bu gibi durumlarda garanti geçerliliğini yitirir ve üretici firmanın sorumluluğu sona erer.

ÇALIŞTIRMA

Hazırlık

Cihazı kutusundan dikkatlice çıkarınız. Tüm ambalaj malzemelerini çıkarınız ve bunları kutuyla beraber saklayınız. Gıda maddeleri ile temas etmeden önce cihazı temizleyiniz (bkz. TEMİZLİK).

Cihazın yerleştirilmesi

• Cihazı prize yakın olacak şekilde düz ve kaymayan bir zemin üzerine yerleştiriniz.

A Sırasıyla, artık tutucusunu (12) ve başparmak korumasını (11) cihazdan çıkarınız ve dilimleme tepsisini (5) yukarıya doğru çekiniz.

B Gereken uzunluktaki elektrik kablosunu (14) cihazın altındaki kablo yuvasından (7) çıkarınız. Bu sırada elektrik kablosunu, gövde tabanında bu kablo için sağlanan yuva içerisine sabitleyiniz.

C Dilimleme kızığını (10) çalışma konumuna döndürünüz.

D Az miktarda kuvvet uygulayarak, başparmak korumasını dilimleme kızığındaki açıklıklara doğru bastırınız ve yerine oturmasını duyana kadar durdurma plakasına (2) doğru itiniz.

E Artık tutucusunu, başparmak korumasının üzerine yerleştiriniz.

- Fişi prize takınız.

KULLANIM

Hazırlık

• Tepsiyi (5) cihazın sol tarafına yerleştiriniz.

F Dilim kalınlığı ayar düğmesi (3) yardımıyla istediğiniz dilim kalınlığını ayarlayınız.

Bilgi:

Dilim kalınlığı göstergesi (4), milimetrik bir gösterge değildir. "0" pozisyonu, güvenlik nedeniyle bıçağın üzerinin örtüldüğü pozisyon olarak tasarlanmıştır.

Küçük ile normal büyüklükte dilimleyeceğiniz malzemeler

G Gerekliyse, hareket ettirilebilmesi için dilimleme kızığının (10) kilidini açınız. Bunun için sürgülü kilidi (9) sola doğru itiniz.

• Dilimleme kızığını, dilimleyeceğiniz malzemeyi dönen bıçağın (16) önüne yerleştirmek için yer açacak kadar cihazdan dışarı çekiniz.

H Dilimleyeceğiniz malzemeyi dilimleme kızığının üzerine koyunuz. Malzemeyi artık tutucusu (12) ile durdurma plakasına (2) doğru hafifçe itiniz.

• Artık tutucusunu kullanarak ellerinizi koruyunuz. İstisna: Dilimlenecek malzemenin çok büyük olduğu durumlar.

Büyük boy malzeme

Bilgi:

Büyük boy malzemeleri kesmek için yalnızca aşağıdaki adımları uygulayınız!

• Dilimleme kızığını (10) cihazın dayanak noktasına kadar itiniz.

G Sürgülü kilidini (9) sağa iterek dilim kızığını sabitleyiniz.

• Artık tutucusunu (12) çıkarınız.

I Başparmak korumasını (11) çıkarınız:

- Başparmak korumasını sağ dayanak noktasına kadar itiniz.
- Başparmak korumasını dilimleme kızığının açıklıklardan dikey olarak yukarı doğru çekmek için biraz güç kullanınız.

K Dilimleyeceğiniz malzemeyi dilimleme kızığının üzerine koyunuz.

Dilimleme

L icaro⁷ / elexa⁷

Cihazı açınız:

- İşaret veya orta parmağınızla güvenlik kilidi düğmesine (1a) basınız ve basılı tutunuz.

- Başparmağınızla güç düğmesine (1b) basınız.

İki farklı çalıştırma modu vardır:

• Kısa süreli çalıştırma:

Güç kontrolsistemindeki her iki düğmeyi de basılı tutunuz. Döner bıçak (16), güç düğmesini bırakana kadar çalışır.

- **Sürekli çalıştırma:** Önce güvenlik kilidini ardından güç düğmesini bırakınız. Dönen bıçak, güvenlik kilidi düğmesine tekrar basana kadar çalışır.

M icaro⁵ / elexa⁵

- Açma düğmesine (17) basarak cihazı açınız. İki farklı çalıştırma modu vardır:

Kısa süreli çalıştırma (Pozisyon II):

Açma düğmesi bu konumda basılı tutulduğu sürece döner bıçak (16) çalışmaya devam eder.

Sürekli çalıştırma (Pozisyon I):

Düğmenin basılı tutulmasına gerek olmadan, siz düğmeyi "0" pozisyonuna getirinceye kadar döner bıçak sürekli olarak çalışır.

Bilgi:

Cihazı sürekli olarak en fazla 5 dakika çalıştırınız.

- Dilimleyeceğiniz malzemeyi cihaz çalışır durumdakten hafifçe iterek döner bıçağa doğru yönlendiriniz.

- Dilimleme işlemi bittikten sonra döner bıçak tamamen duruncaya kadar bekleyiniz.
- Yaralanmaları önlemek için her kullanımdan sonra dilim kalınlığı ayar düğmesini (3) "0" pozisyonuna getirerek döner bıçağın üzerini kapatınız.

TEMİZLİK

Dikkat:

Temizlikten önce cihazı kapatınız, fişini prizden çekiniz ve dilim kalınlığı ayar düğmesini (3) "0" pozisyonuna getiriniz.

Bozulabilecek artıkların kuruyup yapışmasını önlemek için çok amaçlı dilimleyiciyi düzenli olarak temizleyiniz. Paslanmaz çelik yüzeyin korunması amacıyla döner bıçağın da aşağıda belirtilen şekilde düzenli olarak temizlenmesi gerekir.

Bilgi:

Zaman içinde, gıda artıkları döner bıçağın materyalinde paslanmaya neden olabilir.

Hazırlık

- Artık tutucusunu (12) çıkarınız.

I Başparmak korumasını (11) çıkarınız:

- Başparmak korumasını sağ dayanak noktasına kadar itiniz.
- Başparmak korumasını dilimleme kızağının açıklıklardan dikey olarak yukarı doğru çekmek için biraz güç kullanınız.

Dilimleme kızağını (10) çıkarınız:

G Gerekirse sürgülü kilidi (9) sola iterek dilimleme kızağını açınız.

- Dilimleme kızağını mümkün olduğunca cihazdan çekiniz.

N Kilitleme mandalına (13) basınız ve dilimleme kızağını tamamen cihazdan çekiniz.

Döner bıçağı (16) çıkarınız:

O icaro⁷ / elexa⁷

- Bıçak tutucusunu (15) açınız, saat yönünde çevirerek çıkarınız.

P icaro⁵ / elexa⁵

- Bıçak tutucusuna (15) uygun bir madeni para yerleştirip tutucuyu saat dönüş yönünde çeviriniz.
- Döner bıçağı dönme merkezinden tutarak çıkarınız.

Her dilimleme işleminden sonra

- Haznenin yanı sıra döner bıçak da dahil olmak üzere çıkardığınız tüm parçaları nemli bir bezle siliniz.

Ara sıra

- Döner bıçak da dahil olmak üzere çıkardığınız tüm parçaları deterjanlı sıcak suyla yıkayarak temizleyiniz (bulaşık makinesine koymayınız).

- Bıçağın arkasında kalan bölümü kuru bir bez veya fırça ile temizleyiniz.

Bilgi:

Aşındırıcı temizlik malzemeleri, aşındırıcı yüzeyli süngerler veya sert fırçalar kullanmayınız.

- Yıkadığınız tüm parçaları kurulayınız.
- Döner bıçaktaki dişliyi az miktarda ritler bakım yağı (veya vazelin) ile yağlayınız.
- Döner bıçağı tekrar yerine yerleştiriniz.
- Dilimleme kızağını tekrar rayları üzerine itiniz.

BAKIM

Çok amaçlı dilimleyiciye bakım yapılması gerekmez. Ancak cihazın kolay hareket ederek çalışmasını sağlamak amacıyla, cihazın dilimleme kızağının oluşunu arada sırada biraz ritler bakım yağı veya vazelin kullanarak yağlamanızı tavsiye ederiz.

SAKLAMA

- Dilimleme kızağını (10) cihazın dayanak noktasına kadar itiniz.

G Sürgülü kilidini (9) sağa iterek dilim kızağını sabitleyiniz.

- Artık tutucusunu (12) çıkarınız.

I Başparmak korumasını (11) çıkarınız:

- Başparmak korumasını sağ dayanak noktasına kadar itiniz.
- Başparmak korumasını dilimleme kızağının açıklıklardan dikey olarak yukarı doğru çekmek için biraz güç kullanınız.

• **Dilim kalınlığı ayar düğmesinin (3) "0" konumunda olduğundan emin olunuz, aksi takdirde güvenlik nedeniyle cihaz katlanamaz.**

K Katlama emniyeti mandalına (6) basınız ve dilimleme kızağı, durdurma plakasına (2) tümüyle dayanana kadar cihazı döndürünüz.

R S Ayrı parçaları saklayınız:

- Dilimleme tepsinin (5) dilimleme kızağının alt tarafında bulunan tutucuya itiniz.

Bilgi:

Cihaz açık olduğunda tepsi, dilimleme kızağının alt tarafında da saklanabilir.

- Başparmak korumasını iki mknatısla birlikte durdurma plakasının arkasındaki sabitleme kafalarına yerleştiriniz.
- Artık tutucusunu, cihazın üzerine yerleştiriniz.

ELEKTRİKLİ VE ELEKTRONİK HURDA CİHAZLARIN BERTARAF EDİLMESİ



Bu sembol, bu ürünün sınıflandırılmamış belediye atıklarıyla birlikte bertaraf

edilmemesi gerektiğini belirtir. Elektrikli ve elektronik hurda cihazların toplanması ve iadesi için ayrı (ücretsiz) bir sistem vardır. Ayrıntılı bilgi için lütfen belediyenize veya ürünü satın aldığınız mağazaya başvurun. Bu ürünün usulüne uygun şekilde bertaraf edilmesini sağlayarak, çevre ve insan sağlığı için olası olumsuz sonuçların önlenmesine ve doğal kaynakların korunmasına yardımcı olabilirsiniz.

REACH YÖNETMELİĞİ

www.ritterwerk.de web sitesine bakınız.

ÖZEL AKSESUARLAR

Et, sosis, sucuk veya salam dilimlemek için kullanılabilecek özel bir dişsiz döner bıçak temin edilebilir.

Çok amaçlı dilimleyicinin bakımı (yağlanması) için orijinal ritter bakım yağı temin edilebilir.

SERVİS, ONARIMLAR VE YEDEK PARÇALAR

Servis, onarımlar ve yedek parçalar için lütfen bulunduğunuz bölgedeki müşteri hizmetlerine başvurunuz!

www.ritterwerk.de web sitesine bakınız.

TEKNİK BİLGİLER

Bu cihaz CE işareti taşımaktadır. Şebeke gerilimi/elektrik tüketi: Cihazın altındaki bilgi etiketindedir

Dilim kalınlığı:

0 mm ila yakl. 14 mm

GARANTİ BEYANI

Bu ritter çok amaçlı dilimleyici için, satın alma tarihinden itibaren geçerli olacak ve AB garanti direktiflerinin kapsamına uygun olacak şekilde 2 yıllık üretici garantisi sunuyoruz. BGB (Almanya Medeni Kanunu) § 437 ve devamı kapsamındaki yasal garanti haklarınız bu düzenlemeden etkilenmez. Üretici garantisi, Avrupa Birliği içinde satılan tüm cihazlar için geçerlidir. Garanti koşullarını www.ritterwerk.de/warranty adresinde bulabilirsiniz. Garanti haklarından veya müşteri hizmetlerinden faydalanabilmek için çok amaçlı dilimleyicinin her durumda ulusal müşteri hizmetleri departmanına gönderilmesi şarttır.

SEMBOLLERİN AÇIKLAMASI

Sembol	Açıklama
	CE işareti: Ürün, Avrupa Birliği'nde yürürlükte olan gereklilikleri karşılar özelliindedir.
	Bu ürün 13 Ağustos 2005 tarihinden sonra piyasaya sürülmüştür. Ürün normal evsel atıklar ile birlikte imha edilemez. Üzeri çizili çöp kutusu sembolü, cihazın ayrı olarak toplanması gerektiğini göstermektedir.
	Gıda maddeleri ile temas etmeye uygundur.
	Koruma sınıfı II cihazı

ritter
QUALITY SINCE 1905

MADE IN
GERMANY

ritterwerk GmbH
Zentralkundendienst
Industriestraße 13
82194 Gröbenzell

Telefon (08142) 440 16-60
Telefax (08142) 440 16-70
kundendienst@ritterwerk.de
www.ritterwerk.de
www.ritterwerk.de/follow-us

Stand: 06/24
Teile-Nr. 521.641